



# Multifuncional laser Dell 3465dn-dnf

## Guia do usuário



**Março 2014**

**[www.dell.com](http://www.dell.com) | [dell.com/support/printers](http://dell.com/support/printers)**

**Marcas comerciais**

As informações contidas neste documento estão sujeitas a alterações sem aviso prévio.

© 2014 Dell, Inc. Todos os direitos reservados.

A reprodução, de qualquer forma, sem a permissão escrita da Dell Inc. é estritamente proibida.

Marcas comerciais usadas neste texto: *Dell*, o logotipo da *DELL*, *Inspiron*, *Dell Precision*, *Dimension*, *OptiPlex*, *Latitude*, *PowerEdge*, *PowerVault*, *PowerApp* e *Dell OpenManage* são marcas comerciais da Dell Inc.; *Intel*, *Pentium* e *Celeron* são marcas registradas da Intel Corporation; *Microsoft* e *Windows* são marcas registradas da Microsoft Corporation; *AirPrint* e o logotipo do *AirPrint* são marcas comerciais da Apple, Inc.

Outras marcas comerciais e outros nomes comerciais podem ser usados neste documento como referência às entidades detentoras dessas marcas e desses nomes ou a seus produtos. A Dell Inc. renuncia a qualquer direito de propriedade sobre marcas registradas e nomes comerciais que não sejam os seus próprios.

# Conteúdo

<b>informações sobre segurança.....</b>	<b>7</b>
<b>Para aprender sobre a impressora.....</b>	<b>9</b>
Encontrando informações sobre a impressora.....	9
Selecionando um local para a impressora.....	10
Configurações da impressora.....	11
Uso do servidor da Web incorporado.....	13
Aprendendo sobre as funções básicas do scanner.....	14
Usando o ADF e o vidro do scanner.....	14
<b>Compreendendo o painel de controle da impressora.....</b>	<b>16</b>
Uso do painel de controle da impressora.....	16
Entendendo as cores das luzes do botão Suspend e do indicador.....	16
Para entender a tela Início.....	17
Uso dos botões da tela de toque.....	19
<b>Configuração e uso dos aplicativos da tela inicial.....</b>	<b>21</b>
Localização do endereço IP do computador.....	21
Localizando o endereço IP da impressora.....	21
Acesso ao Servidor da Web Incorporado.....	21
Personalização da tela inicial.....	22
Aprendendo os diferentes aplicativos.....	22
Ativando os aplicativos da tela inicial.....	23
Localizando informações sobre os aplicativos da tela inicial.....	23
Configuração de Forms and Favorites .....	23
Configurando o Card Copy .....	23
Usando o Meu atalho .....	24
Configurando o Multi Send .....	25
Configuração de Scan to Network .....	25
Configuração do Remote Operator Panel.....	26
Exportação ou importação de uma configuração.....	26
<b>Configuração adicional da impressora.....</b>	<b>28</b>
Instalação de opções internas.....	28
Instalação de hardware opcional.....	43
Configuração do software da impressora.....	45

Conexão de cabos.....	46
Colocando em rede.....	48
Verificação da configuração da impressora.....	52
<b>Carregamento de papel e mídia especial.....</b>	<b>54</b>
Definindo o tamanho e o tipo de papel.....	54
Definição de configurações de papel Universal.....	54
Carregamento de bandejas.....	54
Carregando o alimentador multi-uso.....	59
Uso da bandeja padrão e da parada de papel.....	64
Ligação e desligamento de bandejas.....	65
<b>Guia de papel e mídia especial.....</b>	<b>68</b>
Usando mídia especial.....	68
Diretrizes de papel.....	70
Tamanhos, tipos e pesos de papel suportados.....	73
<b>Imprimindo.....</b>	<b>77</b>
Imprimindo formulários e um documento.....	77
Imprimindo de uma unidade flash ou de um dispositivo móvel.....	78
Impressão de trabalhos confidenciais e outros trabalhos suspensos.....	81
Impressão de páginas de informações.....	83
Cancelamento de um trabalho de impressão.....	84
<b>Cópia.....</b>	<b>85</b>
Cópias.....	85
Cópia de fotos.....	86
Cópia em mídia especial.....	86
Personalização das configurações de cópia.....	87
Inserção de informações em cópias.....	93
Cancelamento de um trabalho de cópia.....	94
Aprendendo sobre as opções de cópia.....	95
<b>Envio de e-mails.....</b>	<b>98</b>
Configuração da impressora para enviar e-mail.....	98
Criação de um atalho de e-mail.....	99
Envio de um documento por e-mail.....	100
Personalização de configurações de e-mail.....	101

Cancelamento de um e-mail.....	102
Aprendendo sobre as opções de e-mail.....	102
<b>Fax.....</b>	<b>106</b>
Configurando a impressora para enviar fax.....	106
Envio de um fax.....	120
Criação de atalhos.....	123
Personalização das configurações de fax.....	124
Cancelamento de um envio de fax.....	125
Retenção e encaminhamento de fax.....	126
Aprendendo sobre as opções de fax.....	127
<b>Digitalização.....</b>	<b>129</b>
Uso do Scan to Network.....	129
Digitalização para um endereço de FTP.....	129
Digitalização para um computador ou uma unidade flash.....	131
Aprendendo sobre as opções de digitalização.....	133
<b>Compreendendo os menus da impressora.....</b>	<b>136</b>
Lista de menus.....	136
Menu Papel.....	137
Menu Relatórios.....	146
Menu Rede/Portas.....	147
Menu Segurança.....	155
Menu Configurações.....	160
menu Ajuda.....	203
<b>Economizar dinheiro e cuidar do meio ambiente.....</b>	<b>205</b>
Economizar papel e toner.....	205
Economizar energia.....	205
Reciclar.....	209
<b>Protegendo a impressora.....</b>	<b>210</b>
Declaração de volatilidade.....	210
Limpendo a memória volátil.....	210
Limpendo a memória não-volátil.....	211
Limpendo a memória do disco rígido da impressora.....	211
Configurando a criptografia de disco rígido da impressora.....	212

Localizando informações de segurança da impressora.....213

**Manutenção da impressora.....214**

Limpando as peças da impressora.....214

Verificação do status de peças e suprimentos.....216

Número estimado de páginas restantes.....216

Pedido de suprimentos.....216

Armazenamento de suprimentos.....217

Troca de suprimentos.....218

Transporte da impressora.....224

**Gerenciamento da impressora.....226**

Gerenciamento das mensagens da impressora.....226

Acesso ao Centro de monitoração de status.....226

Verificar vídeo virtual.....226

Para configurar alertas de e-mail.....227

Exibir relatórios.....227

Configurando notificações de suprimentos usando o Servidor da Web incorporado.....227

Restaurando as definições padrão de fábrica.....228

**Limpeza de atolamentos.....230**

Evitando atolamentos.....230

Para entender as mensagens e os locais de atolamento.....231

[x]-atolamento de papel, abra a tampa superior do alimentador automático. [28y.xx].....233

[x]-atolamento de página, limpe a bandeja padrão. [20y.xx].....233

[x]-atolamento de papel, abra a porta traseira. [20y.xx].....234

[x]-atolamento de papel, abra a porta frontal. [20y.xx].....235

[x]-atolamento de papel, retire a bandeja 1 para limpar o duplex. [23y.xx].....238

[x]-atolamento de papel, limpe o alimentador manual. [25y.xx].....239

[x]-atolamento de papel, abra a bandeja [x]. [24y.xx].....241

[x]-atolamento de páginas, remova todas as páginas impressas da bandeja de saída. Deixe o papel na bandeja. [45y.xx].....242

**Solução de problemas.....247**

Compreendendo as mensagens da impressora.....247

Solução de problemas da impressora.....262

Solução de problemas de impressão.....269

Solução de problemas de cópia.....295

Solução de problemas de fax.....299  
Solução de problemas do scanner.....305  
Solução de problemas de aplicativos da tela inicial.....310  
O Servidor Web incorporado não abre.....310  
Entrando em contato com o suporte técnico.....311

**Apêndice.....312**

**Índice.....314**

## informações sobre segurança

Conecte o cabo de alimentação a uma tomada devidamente aterrada que esteja próxima do produto e seja de fácil acesso.

Não coloque ou use este produto próximo a locais com água ou úmidos.

 **ATENÇÃO — RISCO DE FERIMENTO:** Este produto utiliza um laser. O uso de controles ou ajustes, ou a execução de procedimentos diferentes daqueles aqui especificados, pode resultar em exposição perigosa à radiação.

Este produto utiliza um processo de impressão que aquece a mídia de impressão, e o aquecimento pode fazer com que a mídia libere emissões. Você deve ler e compreender a seção de instruções de operação que aborda as diretrizes para a seleção da mídia de impressão a fim de evitar a possibilidade de emissões perigosas.

 **ATENÇÃO — RISCO DE FERIMENTO:** A bateria de lítio neste produto não deve ser substituída. Existe o risco de explosão se uma bateria de lítio for substituída incorretamente. Não recarregue, desmonte ou incinere uma bateria de lítio. Descarte as baterias de lítio usadas de acordo com as instruções do fabricante e regulamentos locais.

 **ATENÇÃO — SUPERFÍCIE QUENTE:** A parte interna da impressora pode estar quente. Para reduzir o risco de ferimentos em um componente quente, espere a superfície esfriar antes de tocá-la.

 **ATENÇÃO — RISCO DE FERIMENTO:** A impressora pesa mais do que 18kg (40lb) e são necessárias duas ou mais pessoas para carregá-la com segurança.

 **ATENÇÃO — RISCO DE FERIMENTO:** Antes de mover a impressora, siga estas diretrizes para evitar danos a você ou à impressora:

- Desligue a impressora pelo interruptor e desconecte o cabo de energia elétrica.
- Desconecte todos os fios e cabos da impressora antes de movimentá-la.
- Se uma bandeja opcional estiver instalada, remova-a da impressora. Para remover a bandeja opcional, deslize a lingüeta no lado direito da bandeja em direção à frente da mesma até que ela se *encaixe* no lugar.
- Use as alças laterais da impressora para levantá-la.
- Tome cuidado para que seus dedos não fiquem embaixo da impressora ao abaixá-la.
- Antes de instalar a impressora, certifique-se de que existe espaço suficiente ao redor dela.

Utilize somente o cabo de alimentação fornecido com o produto ou um cabo de alimentação substituto de um fabricante autorizado.

Use apenas um cabo (RJ-11) de telecomunicações de 26 AWG ou maior ao conectar este produto a uma rede telefônica pública comutada.

 **ATENÇÃO—PERIGO DE CHOQUE:** Se você for acessar a placa do controlador ou instalar hardware opcional ou dispositivos de memória algum tempo após configurar a impressora, desligue a impressora e desconecte o cabo de alimentação da energia elétrica antes de continuar. Se houver qualquer outro dispositivo conectado à impressora, desligue-os também e desconecte qualquer cabo ligado à impressora.

 **ATENÇÃO—PERIGO DE CHOQUE:** Verifique se todas as conexões externas (como as da Ethernet e de sistema telefônico) estão corretamente instaladas em suas devidas portas.

Este produto foi projetado, testado e aprovado como um produto que atende aos mais rígidos padrões globais de segurança com o uso de componentes específicos do fabricante. Os recursos de segurança de algumas peças nem sempre são óbvios. O fabricante não se responsabiliza pelo uso de outras peças de substituição.

 **ATENÇÃO — RISCO DE FERIMENTO:** Não recorte, torça, enrole, amasse ou coloque objetos pesados no cabo de alimentação. Não submeta o cabo de alimentação à abrasão ou estresse. Não coloque o cabo de alimentação entre objetos como móveis e paredes. Se qualquer um desses itens forem observados, poderá haver risco de incêndio ou choque elétrico. Inspecione o cabo de alimentação regularmente para verificar sinais desses problemas. Remova o cabo de alimentação da tomada elétrica antes de verificá-lo.

Para fazer manutenção e reparos não descritos na documentação do usuário, entre em contato com um representante de serviço.

 **ATENÇÃO — PERIGO DE QUEDA:** As configurações de montagem em piso exigem mobília adicional para garantir a estabilidade. Se você estiver usando diferentes opções de entrada, deverá usar o suporte ou a base da impressora. Se adquiriu uma impressora multifuncional (MFP) que digitaliza, copia e envia fax, talvez necessite de um novo móvel para ela. Para obter mais informações, entre em contato com o local em que você adquiriu a impressora.

 **ATENÇÃO — RISCO DE FERIMENTO:** Para reduzir o risco de instabilidade do equipamento, coloque cada bandeja separadamente. Mantenha todas as outras bandejas fechadas até serem necessárias.

 **ATENÇÃO—PERIGO DE CHOQUE:** Não use o recurso de fax durante uma tempestade com raios. Não instale este produto nem faça nenhuma conexão elétrica ou de cabeamento, como do cabo de alimentação ou de telefone, durante uma tempestade com raios.

 **ATENÇÃO—PERIGO DE CHOQUE:** Para evitar o risco de choque elétrico ao limpar a parte externa da impressora, desconecte o cabo de energia da tomada e todos os cabos da impressora antes de prosseguir.

**GUARDE ESTAS INSTRUÇÕES.**



# Para aprender sobre a impressora

## Encontrando informações sobre a impressora

O que você procura?	Encontre aqui
Instruções de configuração inicial: <ul style="list-style-type: none"> <li>• Conectando a impressora</li> <li>• Instalando o software da impressora</li> </ul>	Documentação de configuração — A documentação de configuração fornecida com a impressora.
Instruções e configurações adicionais para usar a impressora: <ul style="list-style-type: none"> <li>• Selecionando e armazenando papel e mídia especializada</li> <li>• Colocando papel</li> <li>• Configurando as definições da impressora</li> <li>• Exibindo e imprimindo documentos e fotografias</li> <li>• Configurando e usando o software da impressora</li> <li>• Configuração da impressora na rede</li> <li>• Cuidando e mantendo a impressora</li> <li>• Solução de problemas</li> </ul>	<i>Guia do usuário</i> e <i>Guia de referência rápida</i> — Os guias estão disponíveis no CD <i>Software e documentação</i> . Para obter mais informações, visite nosso Website em <a href="http://www.dell.com/support/manuals">www.dell.com/support/manuals</a> .
Instruções para: <ul style="list-style-type: none"> <li>• Conexão da impressora a uma rede Ethernet</li> <li>• Solucionado problemas de conexão à impressora</li> </ul>	<i>Guia de Rede</i> —Abra o CD <i>Software e documentação</i> e vá para: <b>Documentação &gt;Guia do usuário e outras publicações &gt;Guia de rede</b>
Ajuda para utilização do software da impressora	Ajuda do Windows ou do Mac — Abra o aplicativo ou programa de software da impressora e clique em <b>Ajuda</b> .  Clique em  para exibir informações sensíveis ao contexto. <b>Notas:</b> <ul style="list-style-type: none"> <li>• A ajuda é instalada automaticamente com o software da impressora.</li> <li>• O software da impressora está localizado na pasta de programas da impressora ou na área de trabalho, dependendo do sistema operacional.</li> </ul>

O que você procura?	Encontre aqui
<p>O suporte técnico, as atualizações e as informações suplementares mais atuais:</p> <ul style="list-style-type: none"> <li>• Documentação</li> <li>• Downloads de drivers</li> <li>• Atualizações de produto</li> <li>• Informações sobre reparos e chamada de manutenção</li> <li>• Status do pedido</li> <li>• Suporte via bate-papo em tempo real</li> <li>• Suporte via e-mail</li> <li>• Suporte a voz</li> </ul>	<p>Website de suporte da Dell — <a href="http://www.dell.com/support/printers">www.dell.com/support/printers</a></p> <p>Os números de telefone e os horários de funcionamento do suporte para sua região ou país podem ser encontrados no website de suporte.</p> <p>Para agilizar o atendimento, tenha as informações a seguir à mão quando entrar em contato com o suporte:</p> <ul style="list-style-type: none"> <li>• Etiqueta de serviço</li> <li>• Código de serviço expresso</li> </ul> <p><b>Nota:</b> A etiqueta de serviço e o código de serviço expresso estão impressos em etiquetas coladas na impressora.</p>
<ul style="list-style-type: none"> <li>• Software e drivers — drivers certificados para sua impressora e instaladores para o software da impressora da Dell</li> <li>• Arquivos Leiam-me — alterações técnicas recentes ou material de referência técnico avançado para técnicos ou usuários experientes</li> </ul>	<p>CD de <i>Software e documentação</i></p>
<ul style="list-style-type: none"> <li>• Suprimentos e acessórios para sua impressora</li> <li>• Cartuchos de substituição</li> </ul>	<p>Website de suprimentos de impressoras Dell — <a href="http://www.dell.com/printers">www.dell.com/printers</a></p> <p>Você pode adquirir suprimentos para a impressora on-line, por telefone ou em lojas do varejo.</p>
<ul style="list-style-type: none"> <li>• Informações de segurança para se preparar para operar a impressora</li> <li>• Informações de regulamentação</li> <li>• Informações sobre garantia</li> </ul>	<p><i>Guia de informações sobre o produto</i></p> <div data-bbox="971 1108 1166 1392" data-label="Image"> </div> <p><b>Nota:</b> O <i>Guia de informações sobre o produto</i> pode não estar disponível em seu país ou região.</p>

## Selecionando um local para a impressora

**⚠ ATENÇÃO — RISCO DE FERIMENTO:** a impressora pesa mais do que 18 kg (40 lb). São necessárias duas ou mais pessoas para carregá-la com segurança.

Ao selecionar um local para a impressora, reserve espaço suficiente para abrir bandejas, tampas e portas. Se você pretende instalar qualquer uma das opções, reserve espaço suficiente para elas também. É importante:

- Instale a impressora perto de uma tomada elétrica adequadamente aterrada e de fácil acesso.
- Verifique se o fluxo de ar no ambiente está de acordo com a última revisão do padrão ASHRAE 62 ou do padrão CEN/TC 156.
- Ter uma superfície plana, firme e estável.

- Manter a impressora:
  - Limpa, seca e livre de poeira.
  - Longe de grampos e cliques de papel soltos.
  - Longe da corrente de ar direta do ar-condicionado, da calefação ou dos ventiladores.
  - Longe da luz direta do sol e da umidade excessiva.
- Observe as temperaturas recomendadas e evite variações:

Temperatura ambiente	15,6 a 32,2°C (60 a 90°F)
Temperatura de armazenamento	1 a 35°C (34 a 95°F)

- Para uma ventilação apropriada, deixar o seguinte espaço recomendado ao redor da impressora:

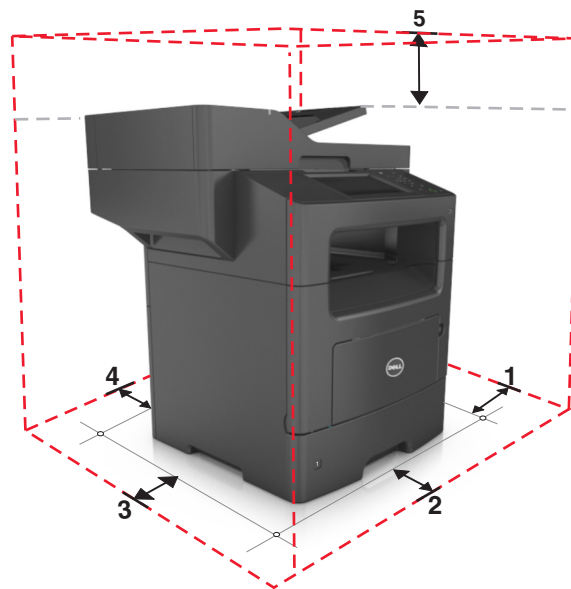

1	Lado direito	304,8 mm (12 pol)
2	Frente	508 mm (20 pol)
3	Lado esquerdo	203,2 mm (8 pol)
4	Traseira	203,2 mm (8 pol.)
5	Parte superior	800 mm (31,49 pol)

## Configurações da impressora

- ⚠ ATENÇÃO — RISCO DE FERIMENTO:** Para reduzir o risco de instabilidade do equipamento, coloque cada bandeja separadamente. Mantenha todas as outras bandejas fechadas até serem necessárias.
- ⚠ ATENÇÃO — PERIGO DE QUEDA:** As configurações de montagem em piso exigem mobília adicional para garantir a estabilidade. Se você estiver usando diferentes opções de entrada, deverá usar o suporte ou a base da impressora. Se adquiriu uma impressora multifuncional (MFP) que digitaliza, copia e envia fax, talvez necessite de um novo móvel para ela. Para obter mais informações, entre em contato com o local em que você adquiriu a impressora.

## Modelo básico

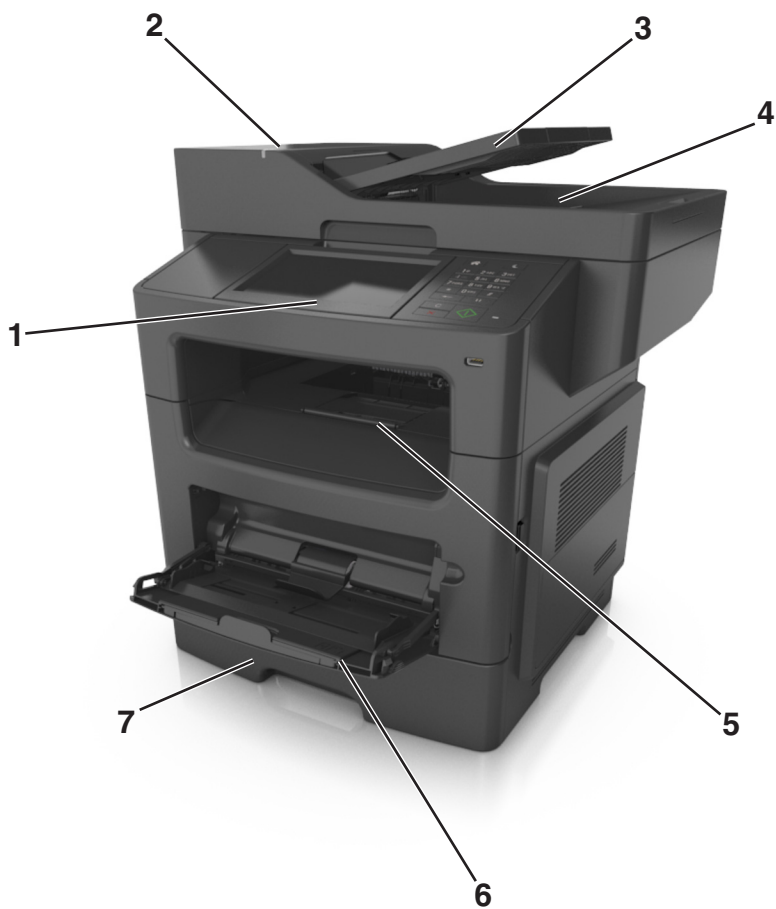

1	Visor
2	Alimentador automático de documentos (ADF)
3	Bandeja do ADF
4	Bandeja do ADF
5	Bandeja padrão
6	Alimentador multi-uso
7	Bandeja padrão para 550 folhas <b>Nota:</b> Uma bandeja travável para 550 folhas também está disponível. Para obter mais informações, entre em contato com o local em que você adquiriu a impressora.

## Modelo configurado

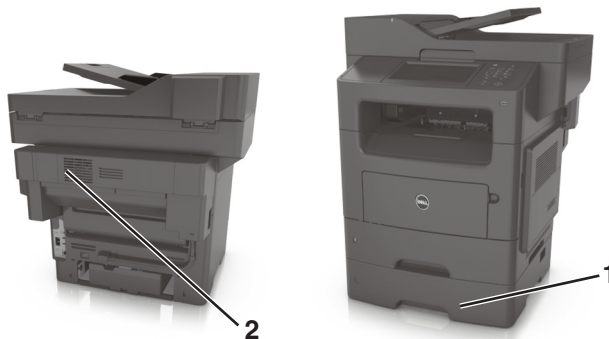

1	Bandeja opcional para 550 folhas
2	Grampeador opcional

## Uso do servidor da Web incorporado

**Nota:** Esse recurso de menu está disponível apenas para as impressoras de rede ou para as impressoras conectadas a servidores de impressão.

Se a impressora estiver instalada em uma rede, o Embedded Web Server poderá ser usado para fazer o seguinte:

- Exibir o visor virtual do painel de controle da impressora.
- Verificar o status dos suprimentos da impressora.
- Configurar de notificações de suprimento.
- Configurar as definições da impressora.
- Definir das configurações de rede.
- Exibir relatórios.

Para acessar o Servidor da Web incorporado para a impressora:

**1** Obtenha o endereço IP da impressora:

- Na seção TCP/IP do menu Rede/Portas
- Imprimindo uma página de configuração de rede ou de definições de menu e, em seguida, localizando a seção TCP/IP

**Notas:**

- um endereço IP é exibido como quatro conjuntos de números separados por pontos, por exemplo, 123.123.123.123.
- Se você estiver usando um servidor proxy, desative-o temporariamente para carregar a página da Web corretamente.

**2** Abra o navegador da Internet e digite o endereço IP da impressora no campo de endereço.



**3** Pressione **Enter**.

A página do Embedded Web Server é exibida.

## Aprendendo sobre as funções básicas do scanner

- Fazer cópias rápidas ou definir a impressora para executar trabalhos de cópia específicos.
- Enviar um fax usando o painel de controle da impressora.
- Enviar um fax para vários destinos de fax ao mesmo tempo.
- Digitalizar documentos e enviá-los para um computador, um endereço de e-mail ou um destino de FTP.
- Digitalizar documentos e enviá-los para outra impressora (PDF via FTP).

## Usando o ADF e o vidro do scanner

Alimentador automático de documentos (ADF)	Vidro do scanner
 <p>Use o ADF para documentos de várias páginas, inclusive páginas em frente e verso (duplex).</p>	 <p>Use o vidro do scanner para documentos de uma única página, páginas de livro, itens pequenos (como cartões-postais ou fotografias), transparências, papel fotográfico ou mídia muito fina (como recortes de revistas).</p>

### Usando o ADF

Ao usar o ADF:

- Coloque o documento na bandeja do ADF com a face voltada para cima e a margem curta entrando primeiro.
- Carregue até 50 folhas de papel comum na bandeja ADF.
- Digitalize tamanhos de 105 x 148 mm (4,1 x 5,8 pol) de largura a 216 x 368 mm (8,5 x 14,5 pol) de comprimento.
- Digitalize mídia com peso de 52 a 120 g/m<sup>2</sup> (14–32 lb).
- Não carregue cartões-postais, fotografias, itens pequenos, transparências, papel fotográfico ou mídia fina (como recortes de revistas) na bandeja ADF. Coloque esses itens no vidro do scanner.

## **Usando o vidro do scanner**

Ao usar o vidro do scanner:

- Coloque um documento com a face voltada para baixo no canto superior esquerdo do vidro do scanner.
- Digitalize ou copie documentos de até 216 x 355,6 mm (8,5 x 14 pol) de comprimento.
- Copie livros de até 25,3 mm (1 pol) de espessura.

# Compreendendo o painel de controle da impressora

## Uso do painel de controle da impressora

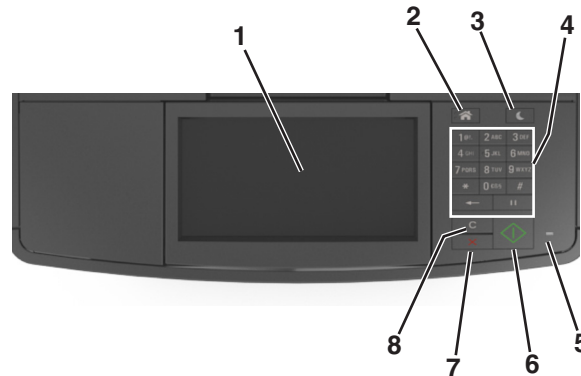

Utilize o		Para
1	Visor	<ul style="list-style-type: none"> <li>Exibir mensagens e status da impressora.</li> <li>Configurar e operar a impressora.</li> </ul>
2	Botão Início	Ir para o tela Bem-vindo.
3	Botão Suspend	Ativar o Modo de suspensão ou o Modo de hibernação. Faça as ações a seguir para tirar a impressora do Modo de suspensão: <ul style="list-style-type: none"> <li>Pressione qualquer botão de hardware.</li> <li>Abra uma porta ou tampa.</li> <li>Envie um trabalho de impressão do computador.</li> <li>Execute uma reinicialização de ativação (POR), com o interruptor principal.</li> <li>Insira um dispositivo na porta USB na impressora.</li> </ul>
4	Teclado	Inserir números, letras ou símbolos.
5	Luz indicadora	Verificar o status da impressora.
6	Botão Iniciar	Iniciar um trabalho, dependendo do modo selecionado.
7	botão Cancelar	Parar toda a atividade da impressora.
8	Botão Limpar todos / Redefinir	Redefina as configurações padrão de uma função, como impressão, cópia ou envio de e-mail.

## Entendendo as cores das luzes do botão Suspend e do indicador

As cores e luzes do botão Suspend e do indicador no painel de controle da impressora significam um determinado status ou condição da impressora.



Luz do indicador	Status da impressora
Desativado	A impressora está desligada ou no modo Hibernação.
Verde intermitente	A impressora está aquecendo, processando dados ou imprimindo.
Totalmente verde	A impressora está ligada, porém ociosa.
Vermelho piscando	A impressora exigirá intervenção do usuário.

Luz do botão Suspend	Status da impressora
Desativado	A impressora está desligada, ociosa ou no estado Pronto.
Âmbar sólido	A impressora está no modo de suspensão.
Pisca em âmbar	A impressora está entrando ou saindo do modo Hibernação.
Piscando em âmbar por 0,1 segundo e, em seguida, completamente desligada por 1,9 segundo em padrão pulsante	A impressora está no modo Hibernação.

## Para entender a tela Início

Quando que a impressora é ligada o visor mostra uma tela básica, chamada de tela Bem-vindo. Toque nos botões e ícones da tela inicial para iniciar uma ação, como copiar, enviar fax ou digitalizar; para abrir a tela de menus; ou para responder mensagens.



**Nota:** Sua tela inicial pode variar dependendo de suas configurações personalizadas da tela inicial, de sua configuração administrativa e das soluções incorporadas ativas.



Toque em	Para
1	Alterar idioma Inicia a janela pop-up Alterar idioma, na qual é possível mudar o idioma principal da impressora.
2	Copiar Acessar os menus de cópia e fazer cópias.
3	Fax Acessar os menus de fax e enviar fax.
4	E-mail Acessar os menus de e-mail e enviar e-mails.
5	FTP Acessar os menus de FTP (File Transfer Protocol) e digitalizar documentos diretamente para um servidor FTP.
6	Setas Rolar para cima ou para baixo.
7	Formulários e favoritos Rapidamente localize e imprima formulários on-line usados com frequência.

Toque em		Para
8	Ícone Menu	Acessar os menus da impressora. <b>Nota:</b> Esses menus só ficam disponíveis quando a impressora está no estado Pronto.
9	Marcadores	Criar, organizar e salvar um conjunto de marcadores (URL) em exibição de árvore de pastas e links de arquivos. <b>Nota:</b> A exibição de árvore suporta apenas marcadores criados a partir dessa função e não de qualquer outro aplicativo.
10	Unidade USB	Exibir, selecionar, imprimir, digitalizar ou enviar fotos e documentos por e-mail de uma unidade flash. <b>Nota:</b> esse ícone é exibido somente quando você retorna à tela Bem-vindo enquanto um cartão de memória ou unidade flash está conectado à impressora.
11	Trabalhos suspensos	Exibir todos os trabalhos suspensos atuais.
12	Status/suprimentos	<ul style="list-style-type: none"> <li>Exibir um aviso ou mensagem de erro sempre que a impressora exigir intervenção para continuar processando.</li> <li>Acessar a tela de mensagens para obter mais informações sobre a mensagem e como limpá-la.</li> </ul>
13	Dicas	Abra uma caixa de diálogo da Ajuda contextual.
14	Pesquisar trabalhos suspensos	Pesquise por uma ou mais das seguintes opções: <ul style="list-style-type: none"> <li>Nome de usuário para trabalhos de impressão suspensos ou confidenciais</li> <li>Nomes de trabalho para trabalhos suspensos, com exceção de trabalhos confidenciais</li> <li>Nomes de perfis</li> <li>Nomes de recipiente de marcadores ou trabalhos de impressão</li> <li>Nomes de recipientes USB ou trabalho de impressão para tipos de arquivo</li> </ul>

## Recursos

Recurso	Descrição
Linha de caminho de menus Exemplo: <u>Menus</u> > <u>Definições</u> > <u>Definições de cópia</u> > <u>Número de cópias</u>	Uma linha de caminho de menus fica localizada na parte superior de cada tela de menu. Esse recurso mostra o caminho tomado para chegar ao menu atual. Toque em qualquer uma das palavras sublinhadas para retornar ao menu. O Número de cópias não está sublinhado por ser a tela atual. Se você tocar na palavra sublinhada na tela "Número de cópias" antes de definir e salvar o número de cópias, a seleção não será salva nem se tornará a definição padrão do usuário.
Alerta de mensagem de serviço 	Se uma mensagem de serviço afetar uma função, esse ícone será exibido e a luz indicadora vermelha piscará.
Aviso 	Se ocorrer uma condição de erro, esse ícone será exibido.
Barra de mensagens de status	<ul style="list-style-type: none"> <li>Exibir o status atual da impressora, como <b>Pronto</b> ou <b>Ocupada</b>.</li> <li>Exibir condições da impressora, como <b>Pouco toner</b> ou <b>Cartucho vazio</b>.</li> <li>Exibir mensagens de intervenção para que a impressora possa continuar processando.</li> </ul>

Recurso	Descrição
Endereço IP da impressora Exemplo: 123 . 123 . 123 . 123	O endereço IP da impressora de rede fica no canto superior esquerdo da tela inicial e consiste em quatro conjuntos de números separados por pontos. Ao acessar o servidor da Web incorporado, você pode usar o endereço IP para visualizar e configurar remotamente a impressora, mesmo se você não estiver próximo a ela.

## Uso dos botões da tela de toque

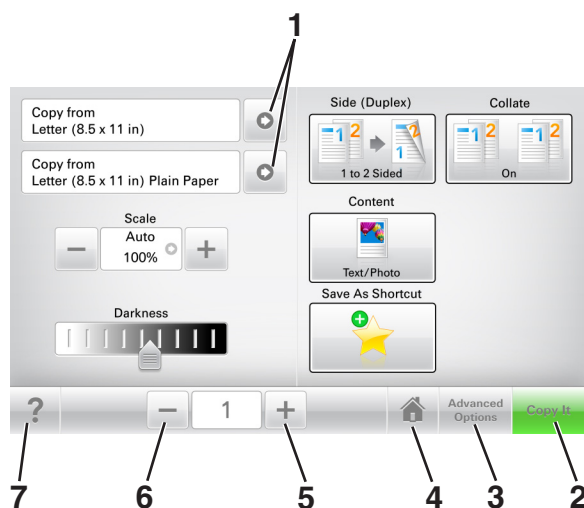

**Nota:** A tela inicial, ícones e botões podem variar dependendo de suas configurações personalizadas da tela inicial, de sua configuração administrativa e das soluções incorporadas ativas.



	Toque em	Para
1	Setas	Exibir a lista de opções.
2	Copiar	Imprimir uma cópia.
3	Opções avançadas	Selecionar uma opção de cópia.
4	Início	Ir para o tela Bem-vindo.
5	Aumentar	Selecione um valor maior.
6	Diminuir	Selecione um valor menor.
7	Dicas	Abre uma caixa de diálogo de ajuda sensível ao contexto.

## Outros botões da tela de toque

Toque em	Para
Aceitar 	Salvar uma definição.

Toque em	Para
Cancelar 	<ul style="list-style-type: none"><li>• Cancelar uma ação ou uma seleção.</li><li>• Sai de uma tela e retorna à tela anterior sem salvar as alterações.</li></ul>
Redefinir 	Redefine os valores na tela.

# Configuração e uso dos aplicativos da tela inicial

**Nota:** A tela inicial pode variar dependendo das definições personalizadas da tela inicial, da configuração administrativa e dos aplicativos ativos. Alguns aplicativos são suportados somente em modelos de impressora selecionados.

## Localização do endereço IP do computador

### Para usuários do Windows

- 1 Na caixa de diálogo Executar, digite `cmd` para abrir o prompt de comando.
- 2 Digite `ipconfig` e procure o endereço IP.

### Para usuários do Macintosh

- 1 Em Preferências do sistema no menu da Apple, selecione **Rede**.
- 2 Selecione suas configurações e clique em **Avançado >TCP/IP**.
- 3 Procure o Endereço IP.

## Localizando o endereço IP da impressora

**Nota:** Certifique-se que a impressora está conectada a uma rede ou a um servidor de impressão.

Você pode encontrar o endereço P da impressora:

- No canto superior esquerdo da tela inicial da impressora.
- Na seção TCP/IP do menu Rede/Portas.
- Imprimindo uma página de configuração de rede ou de definições de menu e, em seguida, localizando a seção TCP/IP.

**Nota:** Um endereço IP é exibido como quatro conjuntos de números separados por pontos, por exemplo, 123.123.123.123.

## Acesso ao Servidor da Web Incorporado

Embedded Web Server é a página da impressora na Internet que permite visualizar e configurar remotamente as definições da impressora mesmo quando você não está fisicamente perto dela.

- 1 Obtenha o endereço IP da impressora:
  - Na tela Bem-vindo do painel de controle da impressora
  - Na seção TCP/IP do menu Rede/Portas
  - Imprimindo uma página de configuração de rede ou de definições de menu e, em seguida, localizando a seção TCP/IP

**Nota:** um endereço IP é exibido como quatro conjuntos de números separados por pontos, por exemplo, 123 . 123 . 123 . 123.

- 2 Abra o navegador da Internet e digite o endereço IP da impressora no campo de endereço.
- 3 Pressione **Enter**.

**Nota:** Se você estiver usando um servidor proxy, desative-o temporariamente para carregar a página da Web corretamente.

## Personalização da tela inicial

- 1 Abra o navegador da Internet e digite o endereço IP da impressora no campo de endereço.

**Nota:** Veja o endereço IP da impressora na tela Bem-vindo da impressora. O endereço IP é exibido como quatro conjuntos de números separados por pontos, por exemplo, 123.123.123.123.

- 2 Experimente uma ou mais das seguintes opções:

- Mostrar ou ocultar os ícones das funções básicas da impressora.
  - a Clique em **Configurações >> Configurações gerais >> Personalização da tela inicial**.
  - b Marque as caixas de seleção para especificar quais ícones são exibidos na tela inicial impressora.

**Nota:** Se você desmarcar a caixa de seleção ao lado de um ícone, ele não será exibido na tela inicial.

- c Clique em **Enviar**.
- Personalizar o ícone de um aplicativo. Para obter mais informações, consulte ou [“Localizando informações sobre os aplicativos da tela inicial” na página 23](#) consulte a documentação fornecida com o aplicativo.

## Aprendendo os diferentes aplicativos

Use	Para
<b>Cópia de cartão</b>	Digitaliza e imprime frente e verso de um cartão em uma única página. Para obter mais informações, consulte <a href="#">“Configurando o Card Copy” na página 23</a> .
<b>Fax</b>	Digitaliza um documento e o envia para um número de fax. Para obter mais informações, consulte <a href="#">“Fax” na página 106</a> .
<b>Forms and Favorites</b>	Encontre rapidamente e imprima os formulários on-line usados com frequência diretamente na tela inicial da impressora. Para obter mais informações, consulte <a href="#">“Configuração de Forms and Favorites” na página 23</a> .
<b>Envio Múltiplo</b>	Digitaliza um documento e o envia para vários destinos. Para obter mais informações, consulte <a href="#">“Configurando o Multi Send” na página 25</a> .
<b>MyShortcut</b>	Cria atalhos diretamente na tela inicial da impressora. Para obter mais informações, consulte <a href="#">“Usando o Meu atalho” na página 24</a> .
<b>Scan to E-mail</b>	Digitaliza um documento e o envia para um endereço de e-mail. Para obter mais informações, consulte <a href="#">“Envio de e-mails” na página 98</a> .
<b>Scan to Computer</b>	Digitaliza um documento e o salva na pasta predefinida no computador host. Para obter mais informações, consulte <a href="#">“Configuração de Digitalizar para o computador” na página 132</a> .
<b>Scan to FTP</b>	Digitaliza os documentos diretamente para um servidor de FTP (File Transfer Protocol). Para obter mais informações, consulte <a href="#">“Digitalização para um endereço de FTP” na página 129</a> .
<b>Scan to Network</b>	Digitaliza um documento e o envia para uma pasta de rede compartilhada. Para obter mais informações, consulte <a href="#">“Configuração de Scan to Network” na página 25</a> .

## Ativando os aplicativos da tela inicial

### Localizando informações sobre os aplicativos da tela inicial

A impressora vem com aplicativos pré-instalados na tela inicial. Antes de usá-los, primeiramente, você deve ativar e configurar os aplicativos usando o Servidor Web incorporado. Para obter mais informações sobre como acessar o Servidor Web incorporado, consulte [“Acesso ao Servidor da Web Incorporado” na página 21](#).

Para obter informações detalhadas sobre a configuração e o uso dos aplicativos da tela inicial, visite o website de suporte da Dell em [www.dell.com/support/printers](http://www.dell.com/support/printers).

### Configuração de Forms and Favorites

**Nota:** Uma versão mais recente deste *Guia do usuário* pode conter um link direto para o *Guia do administrador* deste aplicativo. Para verificar se há atualizações deste *Guia do usuário*, acesse [www.dell.com/support/manuals](http://www.dell.com/support/manuals).

Use	Para
	<p>Simplificar e aprimorar os processos de trabalho, de forma que você encontre rapidamente e imprima os formulários on-line usados com frequência diretamente na tela inicial.</p> <p><b>Nota:</b> A impressora deve ter permissão para acessar a pasta de rede, o website do FTP ou o site na Web onde o marcador está armazenado. No computador onde o marcador estiver armazenado, use definições de compartilhamento, segurança e firewall para permitir que a impressora tenha pelo menos acesso de <i>leitura</i>. Para obter ajuda, consulte a documentação fornecida com o sistema operacional.</p>

**1** Abra o navegador da Internet e digite o endereço IP da impressora no campo de endereço.

**Nota:** Veja o endereço IP da impressora na tela Bem-vindo da impressora. O endereço IP é exibido como quatro conjuntos de números separados por pontos, por exemplo, 123.123.123.123.

**2** Clique em **Configurações > Apps > Gerenc. de apps > Forms and Favorites**.

**3** Clique em **Adicionar** e, em seguida, ajuste as definições.

**Notas:**

- Passe o mouse sobre o campo para ver a ajuda ao seu lado e obter uma descrição da definição.
- Para certificar-se que as definições de localização do marcador estão corretas, digite o endereço IP correto do computador host no qual o marcador está localizado. Para obter mais informações sobre como obter o endereço IP de um computador host, consulte [“Localização do endereço IP do computador” na página 21](#).
- Certifique-se que a impressora possui os direitos de acesso para a pasta onde o marcador está localizado.

**4** Clique em **Aplicar**.

Para usar o aplicativo, toque em **Forms and Favorites** na tela inicial da impressora e navegue pelas categorias de formulário ou pesquise formulários por número, nome ou descrição do formulário.

### Configurando o Card Copy

**Nota:** Uma versão mais recente deste *Guia do usuário* pode conter um link direto para o *Guia do administrador* deste aplicativo. Para verificar se há atualizações deste *Guia do usuário*, acesse [www.dell.com/support/manuals](http://www.dell.com/support/manuals).

Use	Para
	<p>Copie rapidamente e facilmente cartões de seguro, identificação e outros itens do tamanho de cartões. É possível digitalizar e imprimir os dois lados de um cartão em uma única página, economizando papel e exibindo as informações do cartão de uma forma mais conveniente.</p>

**1** Abra o navegador da Internet e digite o endereço IP da impressora no campo de endereço.

**Nota:** Veja o endereço IP da impressora na tela Bem-vindo da impressora. O endereço IP é exibido como quatro conjuntos de números separados por pontos, por exemplo, 123.123.123.123.

**2** Clique em **Configurações > Aplicativos > Gerenciamento de aplicativos > Cópia de cartão**.

**3** Altere as opções de digitalização padrão, se necessário.

- **Bandeja padrão** - selecione a bandeja padrão a ser usada para impressão de imagens digitalizadas.
- **Número padrão de cópias** - especifique o número de cópias que devem ser impressas automaticamente quando o aplicativo for usado.
- **Configuração de contraste padrão** - especifique uma definição para aumentar ou diminuir o nível de contraste quando uma cópia do cartão digitalizado for impressa. Selecione **O melhor para o conteúdo** se você quiser que a impressora ajuste o contraste automaticamente.
- **Configuração de escala padrão** - defina o tamanho do cartão digitalizado quando impresso. A configuração padrão é 100% (tamanho completo).
- **Definição de resolução** - Ajuste a qualidade do cartão digitalizado.

**Notas:**

- Quando digitalizar um cartão, certifique-se de que a resolução de digitalização não ultrapasse 200 dpi para digitalização colorida e 400 dpi para digitalização em preto-e-branco.
- Quando digitalizar vários cartões, certifique-se de que a resolução de digitalização não ultrapasse 150 dpi para digitalização colorida e 300 dpi para digitalização em preto-e-branco.

- **Imprimir bordas** - selecione esta opção para imprimir a imagem digitalizada com uma borda ao seu redor.

**4** Clique em **Aplicar**.

Para usar o aplicativo, toque em **Card Copy** na tela inicial e siga as instruções.

## Usando o Meu atalho

**Nota:** Uma versão mais recente deste *Guia do usuário* pode conter um link direto para o *Guia do administrador* deste aplicativo. Para verificar se há atualizações deste *Guia do usuário*, acesse [www.dell.com/support/manuals](http://www.dell.com/support/manuals).

Use	Para
	<p>Crie atalhos na tela inicial da impressora, com as configurações de até 25 trabalhos frequentemente usados de cópia, fax ou e-mail.</p>



Para usar o aplicativo, toque em **Meu atalho** e siga as instruções no visor da impressora.

## Configurando o Multi Send

**Nota:** Uma versão mais recente deste *Guia do usuário* pode conter um link direto para o *Guia do administrador* deste aplicativo. Para verificar se há atualizações deste *Guia do usuário*, acesse [www.dell.com/support/manuals](http://www.dell.com/support/manuals).

Use	Para
	<p>Digitalize um documento e o envie para vários destinos.</p> <p><b>Nota:</b> Verifique se há espaço suficiente no disco rígido da impressora.</p>

**1** Abra o navegador da Internet e digite o endereço IP da impressora no campo de endereço.

**Nota:** Veja o endereço IP da impressora na tela Bem-vindo da impressora. O endereço IP da impressora é exibido como quatro conjuntos de números separados por pontos, por exemplo, 123.123.123.123.

**2** Clique em **Configurações > Apps > Gerenc. de apps > Multi Send**.

**3** Na seção Perfis, clique em **Adicionar** e, em seguida, personalize as configurações.

**Notas:**

- Passe o mouse sobre o campo para ver a ajuda ao seu lado e obter uma descrição da definição.
- Se você selecionar **FTP** ou **Pasta compartilhada** como um destino, então certifique-se que as configurações do local de destino estão corretas. Digite o endereço IP correto do computador host no qual o destino especificado está localizado. Para obter mais informações sobre como obter o endereço IP de um computador host, consulte [“Localização do endereço IP do computador”](#) na página 21.

**4** Clique em **Aplicar**.

Para usar o aplicativo, toque em **Multi Send** na tela inicial e siga as instruções no visor da impressora.

## Configuração de Scan to Network

**Nota:** Uma versão mais recente deste *Guia do usuário* pode conter um link direto para o *Guia do administrador* deste aplicativo. Para verificar se há atualizações deste *Guia do usuário*, acesse [www.dell.com/support/manuals](http://www.dell.com/support/manuals).

Use	Para
	<p>Digitaliza um documento e o envia para uma pasta de rede compartilhada. É possível definir até 30 destinos de pasta exclusivos.</p> <p><b>Notas:</b></p> <ul style="list-style-type: none"> <li>• A impressora deve ter permissão para gravar nos destinos. No computador onde o destino está especificado, use as configurações de compartilhamento, segurança e firewall para permitir que a impressora tenha pelo menos um acesso de <i>gravação</i>. Para obter ajuda, consulte a documentação fornecida com o sistema operacional.</li> <li>• O ícone Scan to Network aparece apenas quando um ou mais destinos são definidos.</li> </ul>

1 Abra o navegador da Internet e digite o endereço IP da impressora no campo de endereço.

**Nota:** Veja o endereço IP da impressora na tela Bem-vindo da impressora. O endereço IP é exibido como quatro conjuntos de números separados por pontos, por exemplo, 123.123.123.123.

2 Execute um dos seguintes procedimentos:

- Clique em **Configurar digitalização para rede >Clique aqui**.
- Clique em **Configurações >Aplicativos >Gerenciamento de aplicativos >Digitalizar para rede**.

3 Especifique os destinos e personalize as configurações.

**Notas:**

- Passe o mouse sobre o campo para ver a ajuda ao seu lado e obter uma descrição da definição.
- Para certificar-se que as definições de localização do destino estão corretas, digite o endereço IP correto do computador host no qual o destino está localizado. Para obter mais informações sobre como obter o endereço IP de um computador host, consulte [“Localização do endereço IP do computador” na página 21](#).
- Certifique-se que a impressora possui os direitos de acesso para a pasta onde o destino está localizado.

4 Clique em **Aplicar**.

Para usar o aplicativo, toque em **Scan to Network** na tela inicial e siga as instruções no visor da impressora.

## Configuração do Remote Operator Panel

Este aplicativo permite interagir com o painel de controle remoto da impressora, mesmo se você não estiver fisicamente próximo da impressora de rede. No computador, é possível ver o status da impressora, liberar os trabalhos de impressão suspensos, criar marcadores e executar outras tarefas relacionadas à impressão que.

1 Abra o navegador da Internet e digite o endereço IP da impressora no campo de endereço.

**Nota:** Veja o endereço IP da impressora na tela Bem-vindo da impressora. O endereço IP é exibido como quatro conjuntos de números separados por pontos, por exemplo, 123.123.123.123.

2 Clique em **Configurações >Config painel operador remt..**

3 Marque a caixa de seleção **Ativado** e, em seguida, personalize as configurações.

4 Clique em **Enviar**.

Para usar o aplicativo, clique em **Painel do operador remoto >Iniciar o Applet VNC**.

## Exportação ou importação de uma configuração

Você pode exportar as definições de configuração para um arquivo de texto e importar esse arquivo a fim de aplicar as definições em outras impressoras.

1 Abra o navegador da Internet e digite o endereço IP da impressora no campo de endereço.

**Nota:** Veja o endereço IP da impressora na tela Bem-vindo da impressora. O endereço IP é exibido como quatro conjuntos de números separados por pontos, por exemplo, 123.123.123.123.

2 Para exportar ou importar uma configuração para um aplicativo, execute o seguinte:

- a Clique em **Configurações >Apps >Gerenc. de apps**.
- b Na lista de aplicativos instalados, clique no nome do aplicativo que você deseja configurar.

c Clique em **Configurar** e faça uma das seguintes opções:

- Para exportar uma configuração para um arquivo, clique em **Exportar** e siga as instruções na tela do computador para salvar o arquivo de configuração.

**Notas:**

- Salve o arquivo de configuração com um nome qualquer ou use o nome padrão.
- Se ocorrer um erro "JVM sem memória", você deverá repetir a exportação até o arquivo de configuração ser salvo.
- Para importar uma configuração de um arquivo, clique em **Importar** e vá até o arquivo de configuração salvo que foi exportado de uma impressora configurada anteriormente.

**Notas:**

- Antes de importar o arquivo de configuração, você pode optar por visualizá-lo ou carregá-lo diretamente.
- Se o tempo limite se esgotar e uma tela em branco for exibida, você deverá atualizar o navegador e, em seguida, clicar em **Aplicar**.

3 Para exportar ou importar uma configuração para vários aplicativos, execute o seguinte:

a Clique em **Configurações > Importar/Exportar**.

b Execute um dos seguintes procedimentos:

- Para exportar uma configuração para um arquivo, clique em **Exportar Arquivo de Configurações de Soluções Incorporadas** e siga as instruções na tela do computador para salvar o arquivo de configuração.
- Para importar um arquivo de configuração, faça o seguinte:
  - 1 Para importar uma configuração de um arquivo, clique em **Importar Arquivo de Configurações de Soluções Incorporadas > Escolher arquivo** e navegue até o arquivo de configuração salvo que foi exportado de uma impressora configurada anteriormente.
  - 2 Clique em **Enviar**.

# Configuração adicional da impressora

## Instalação de opções internas

**⚠ ATENÇÃO—PERIGO DE CHOQUE:** Se você for acessar a placa do controlador ou instalar um hardware opcional ou dispositivos de memória algum tempo após configurar a impressora, desligue a impressora e desconecte o cabo de energia da tomada elétrica antes de continuar. Se houver outros dispositivos conectados à impressora, desligue-os também e desconecte os cabos que vão para a impressora.

## Opções internas disponíveis

- Placa de memória
  - DDR3 DIMM
  - Memória Flash
    - Fontes
    - Firmware
      - Códigos de barra dos formulários
      - Prescribe
      - IPDS
      - PrintCrypton

## Acesso à placa de controle

**⚠ ATENÇÃO—PERIGO DE CHOQUE:** Se você for acessar a placa do controlador ou instalar hardware opcional ou dispositivos de memória algum tempo após configurar a impressora, desligue a impressora e desconecte o cabo de energia da eletricidade antes de continuar. Se houver outros dispositivos conectados à impressora, desligue-os também e desconecte os cabos que vão para a impressora.

- 1 Abra a porta de acesso à placa de controle.



2 Abra a blindagem da placa de controle usando a alça azul.

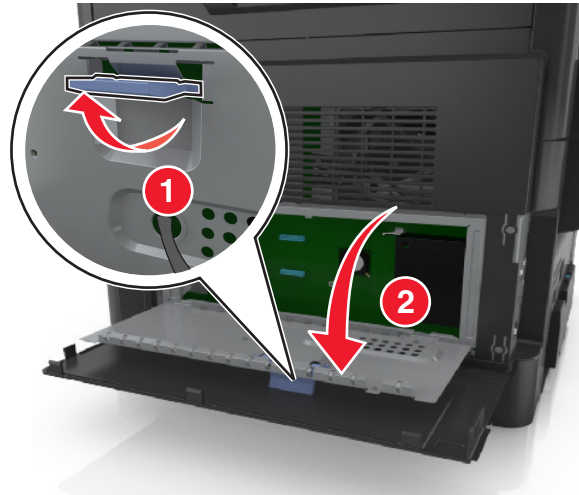

3 Use a ilustração a seguir para localizar o conector apropriado.

**Aviso—Dano Potencial:** Os componentes eletrônicos da placa do controlador são facilmente danificados pela eletricidade estática. Toque em alguma parte metálica da impressora antes de tocar em qualquer conector ou componente eletrônico da placa de controle.

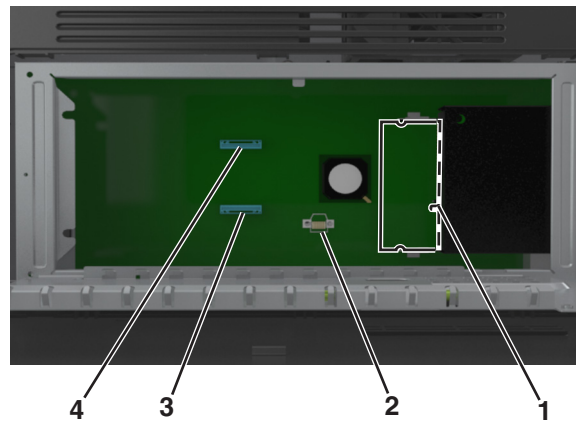

1	Conector do cartão de memória
2	Conector da placa opcional
3	Conector do disco rígido da impressora
4	Conector da porta interna de soluções

4 Feche a blindagem e, em seguida, a porta de acesso.

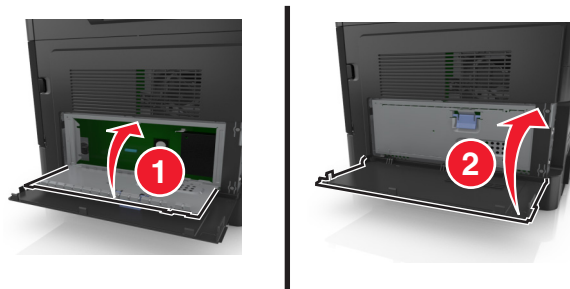

## Instalação de um cartão de memória

**⚠ ATENÇÃO—PERIGO DE CHOQUE:** Se você for acessar a placa do controlador ou instalar hardware opcional ou dispositivos de memória algum tempo após configurar a impressora, desligue a impressora e desconecte o cabo de energia da eletricidade antes de continuar. Se houver outros dispositivos conectados à impressora, desligue-os também e desconecte os cabos que vão para a impressora.

**Aviso—Dano Potencial:** Os componentes eletrônicos da placa de controle são facilmente danificados pela eletricidade estática. Toque em alguma parte metálica da impressora antes de tocar em qualquer conector ou componente eletrônico da placa de controle.

**Nota:** Um cartão de memória opcional pode ser adquirido separadamente e conectado à placa do controlador.

- 1 Acesse a placa do controlador.

Para obter mais informações, consulte [“Acesso à placa de controle” na página 28](#).

- 2 Desembale o cartão de memória.

**Aviso—Dano Potencial:** Não toque nos pontos de conexão nas extremidades do cartão. Isso poderá causar danos.

- 3 Alinhe o entalhe (1) do cartão de memória com a saliência (2) do conector.

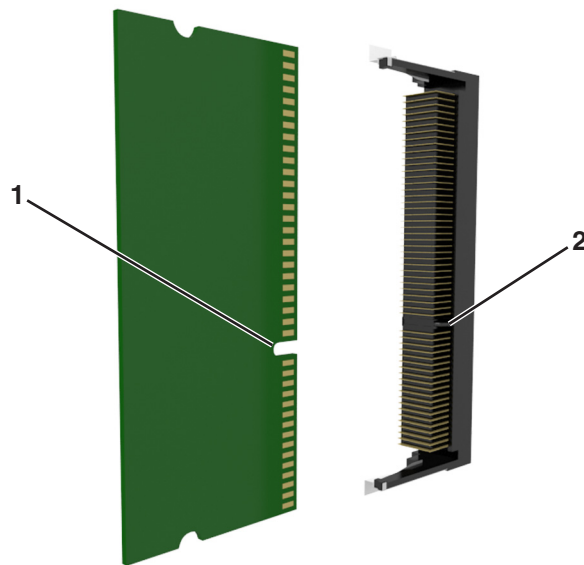

- Empurre o cartão de memória em ângulo reto com o conector e depois empurre o cartão de memória na direção da parede da placa do controlador até emitir um *clique*, indicando que encaixou no lugar.

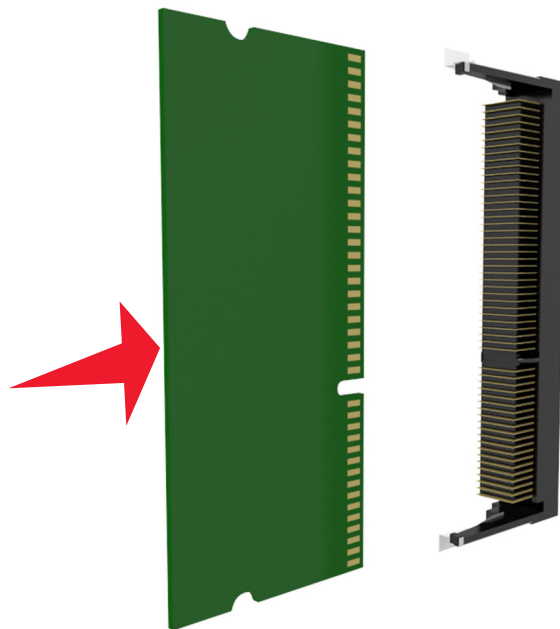

- Feche a blindagem da placa de controle e, em seguida, a porta de acesso da placa de controle.

**Nota:** Se o software da impressora e quaisquer opções de hardware estiverem instalados, talvez seja necessário adicionar manualmente as opções no driver da impressora para que fiquem disponíveis para os trabalhos de impressão. Para obter mais informações, consulte [“Adicionar opções disponíveis ao driver da impressora” na página 46](#).

## Instalação de uma placa opcional

**⚠ ATENÇÃO—PERIGO DE CHOQUE:** Se você for acessar a placa do controlador ou instalar hardware opcional ou dispositivos de memória algum tempo após configurar a impressora, desligue a impressora e desconecte o cabo de energia da eletricidade antes de continuar. Se houver outros dispositivos conectados à impressora, desligue-os também e desconecte qualquer cabo ligado à impressora.

**Aviso—Dano Potencial:** Os componentes eletrônicos da placa de controle são facilmente danificados pela eletricidade estática. Toque em alguma parte metálica da impressora antes de tocar em qualquer conector ou componente eletrônico da placa de controle.

- Acesse a placa do controlador.

Para obter mais informações, consulte [“Acesso à placa de controle” na página 28](#).

- Desembale a placa opcional.

**Aviso—Dano Potencial:** Evite tocar nos pontos de conexão nas extremidades do cartão.

3 Segurando o cartão pelas laterais, alinhe os pinos de plástico (1) do cartão com os orifícios (2) na placa de controle.

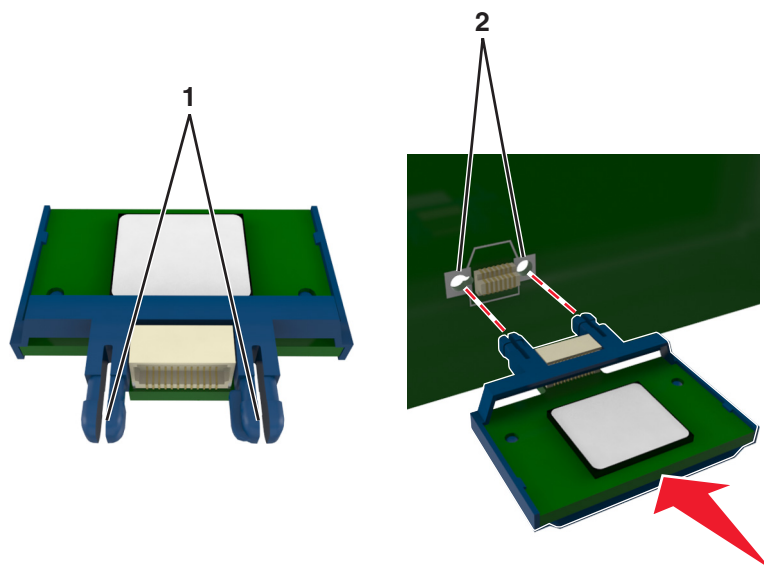

4 Empurre o cartão firmemente no lugar, como exibido na ilustração.

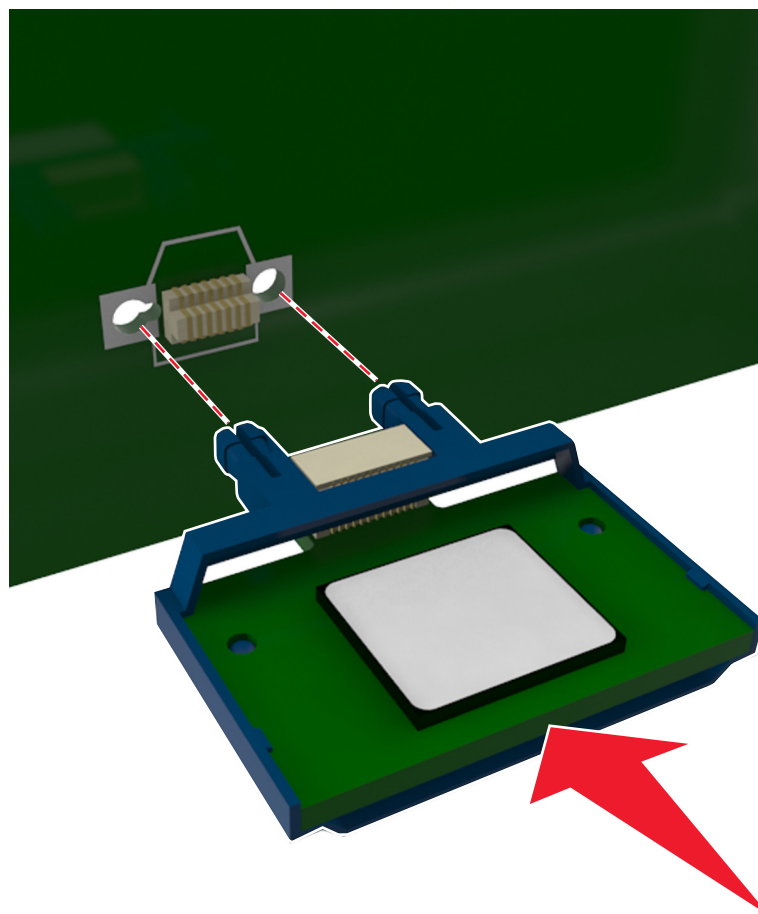



**Aviso—Dano Potencial:** A instalação imprópria do cartão pode causar danos ao mesmo e à placa de controle.

**Nota:** O comprimento total do conector na placa deve tocar e ficar encostado no painel do controlador.

- 5 Feche a blindagem da placa de controle e, em seguida, a porta de acesso da placa de controle.

**Nota:** Se o software da impressora e opções de hardware estiverem instaladas, talvez seja necessário adicionar manualmente as opções no driver da impressora para que elas fiquem disponíveis para os trabalhos de impressão. Para obter mais informações, consulte [“Adicionar opções disponíveis ao driver da impressora” na página 46.](#)

## Instalando uma Porta de soluções interna

A placa de controle suporta uma porta de solução interna (ISP) opcional.

**Nota:** Essa tarefa requer uma chave de fenda de ponta chata.

**⚠️ ATENÇÃO—PERIGO DE CHOQUE:** Se você for acessar a placa do controlador ou instalar hardware opcional ou dispositivos de memória algum tempo após configurar a impressora, desligue a impressora e desconecte o cabo de energia da eletricidade antes de continuar. Se houver outros dispositivos conectados à impressora, desligue-os também e desconecte os cabos que vão para a impressora.

**Aviso—Dano Potencial:** Os componentes eletrônicos da placa de controle são facilmente danificados pela eletricidade estática. Toque em uma superfície metálica da impressora antes de tocar em qualquer conector ou componente eletrônico da placa de controle.

- 1 Abra a porta de acesso à placa de controle.



- 2 Pressione suavemente o batente no lado esquerdo da porta de acesso e deslize a porta de acesso para a esquerda para removê-la.

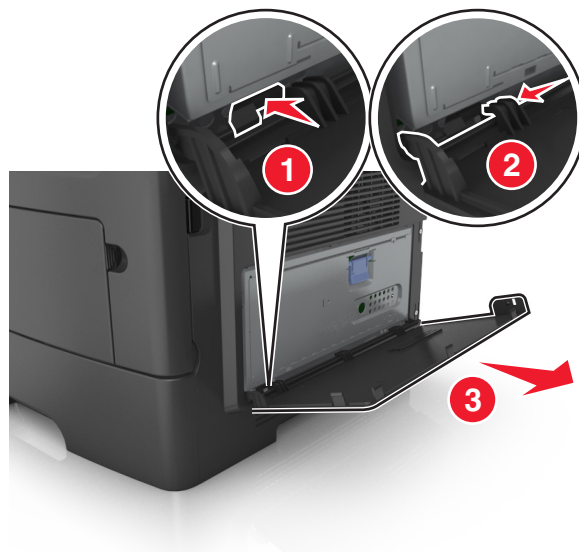

- 3 Desembale o kit ISP.

**Nota:** Certifique-se de remover e descartar o pequeno cabo anexado no conector branco.

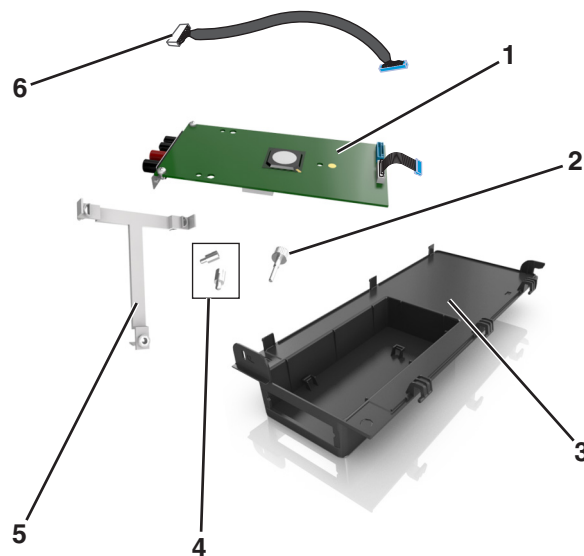

1	Solução ISP
2	Parafuso para prender a ISP no suporte.
3	Tampa exterior da ISP
4	Parafusos para prender o suporte de metal da ISP no compartimento da impressora
5	Suporte de plástico
6	Cabo ISP longo

4 Coloque o suporte plástico dentro da tampa exterior da ISP até que ela se *encaixe* no lugar.

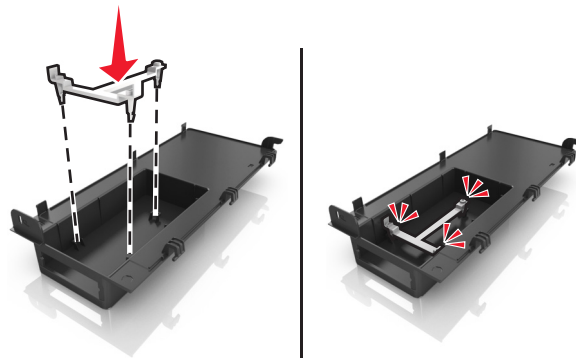

5 Deslize e empurre a solução ISP para o suporte de plástico.

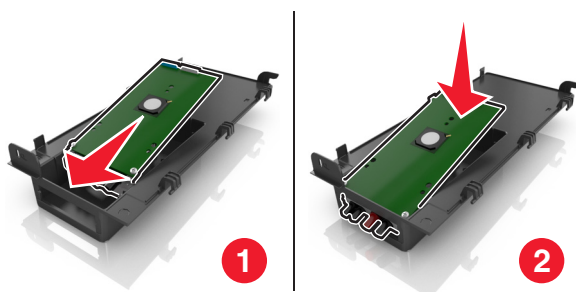

6 Prenda a solução ISP no suporte de plástico usando um parafuso longo.

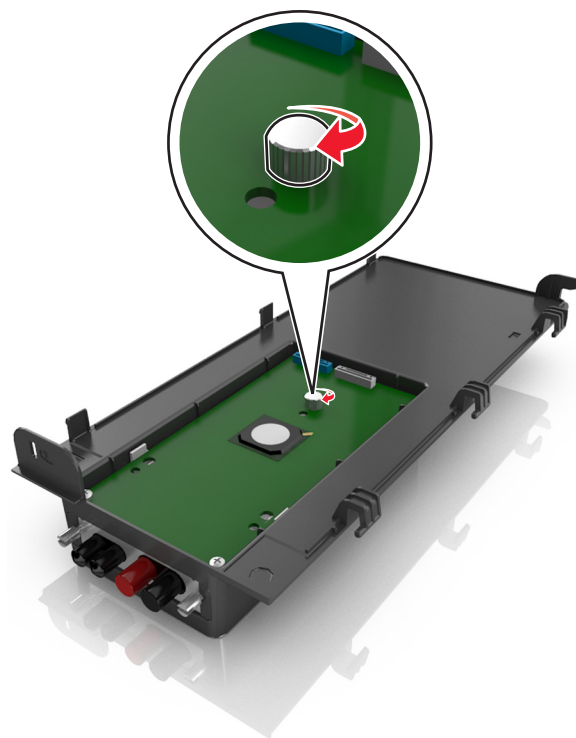

**7** Aperte os dois parafusos na extremidade da solução ISP.

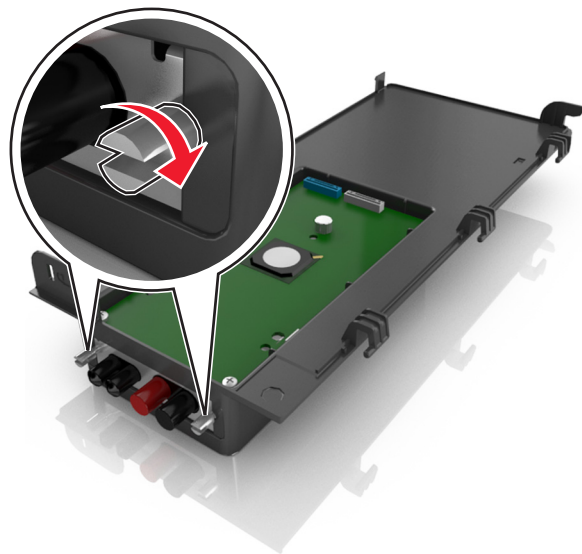

**8** Prenda o plugue branco do cabo de interface da solução ISP no receptáculo branco na ISP.

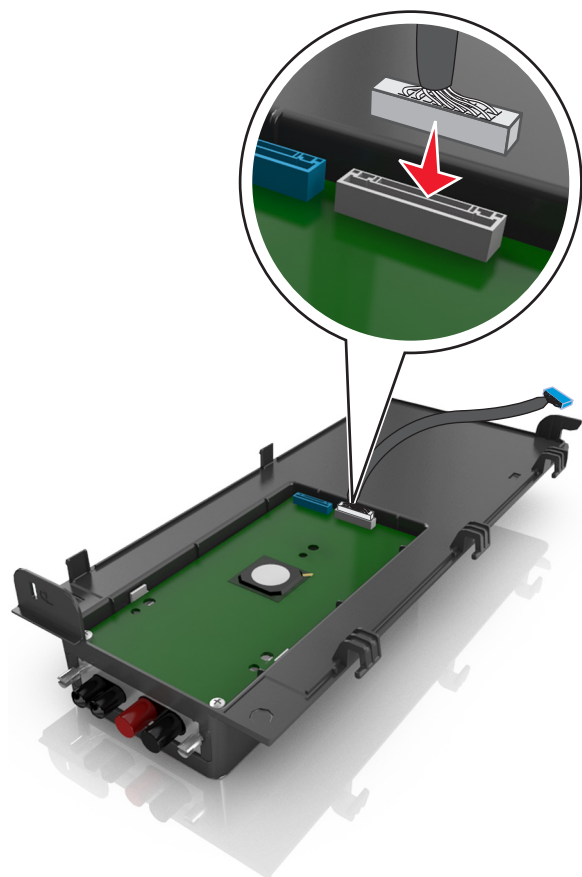

9 Fixe a tampa exterior da ISP em um ângulo inserindo primeiro as dobradiças da esquerda.



10 Abaixar o resto da tampa e deslize a tampa para a direita.

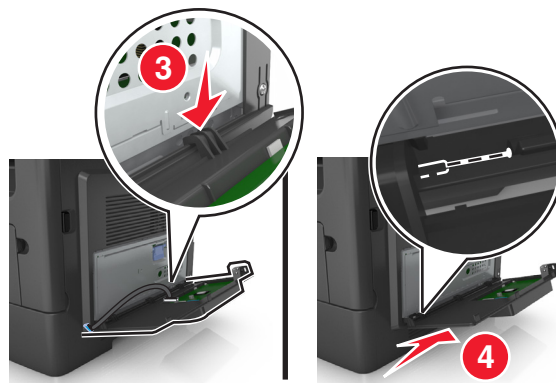

**11** Passe o cabo ISP pela blindagem da placa de controle.

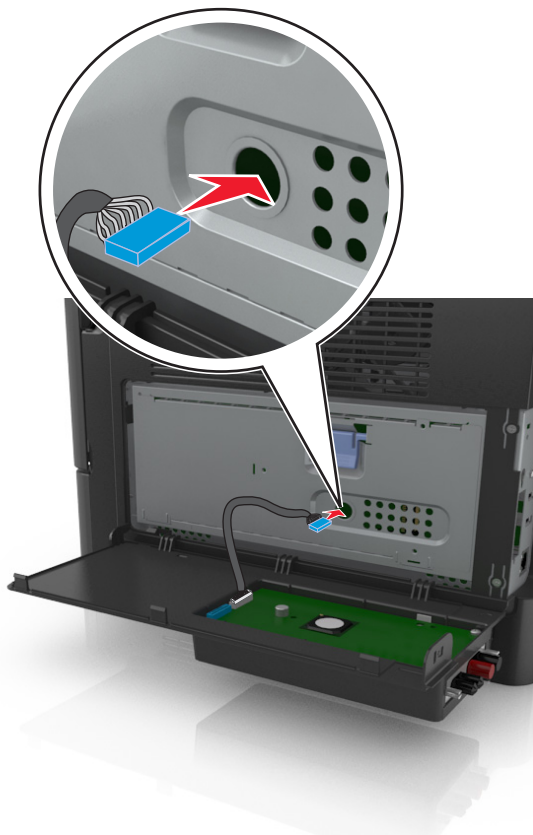

**12** Abra a blindagem usando a alça azul.

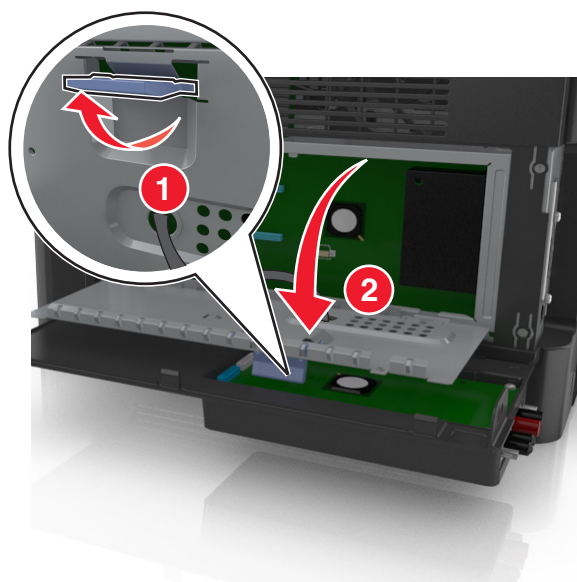

**13** Prenda o plugue azul do cabo de interface da solução ISP no receptáculo azul da placa de controle.

**Nota:** Se tiver instalado um disco rígido, será necessário removê-lo. Para obter mais informações, consulte [“Removendo um disco rígido da impressora” na página 42](#). Para reinstalar o disco rígido da impressora, consulte [“Instalando um disco rígido na impressora” na página 40](#).

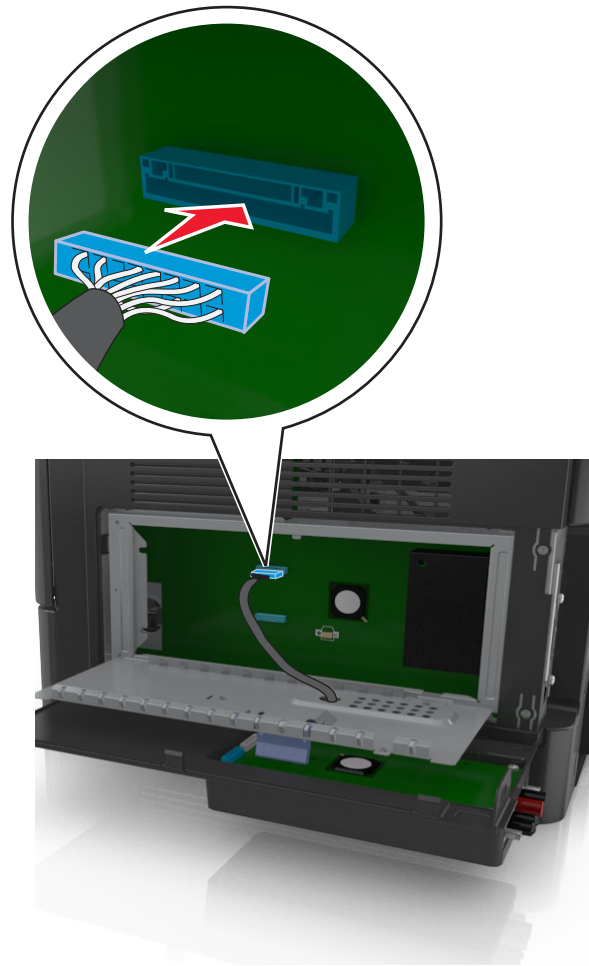

**14** Feche a blindagem.

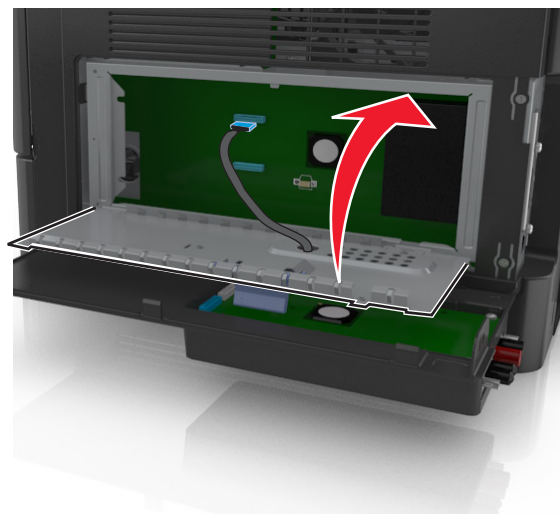

**15** Feche a tampa exterior da ISP.

**Nota:** Quando o software da impressora e quaisquer opções de hardware estiverem instaladas, talvez seja necessário adicionar manualmente as opções no driver da impressora para que elas fiquem disponíveis para os trabalhos de impressão. Para obter mais informações, consulte [“Adicionar opções disponíveis ao driver da impressora” na página 46.](#)

## Instalando um disco rígido na impressora

**⚠ ATENÇÃO—PERIGO DE CHOQUE:** Se você for acessar a placa do controlador ou instalar hardware opcional ou dispositivos de memória algum tempo após configurar a impressora, desligue a impressora e desconecte o cabo de energia da eletricidade antes de continuar. Se houver outros dispositivos conectados à impressora, desligue-os também e desconecte os cabos que vão para a impressora.

**Aviso—Dano Potencial:** Os componentes eletrônicos da placa de controle são facilmente danificados pela eletricidade estática. Toque em uma superfície metálica da impressora antes de tocar em qualquer conector ou componente eletrônico da placa de controle.

- 1 Desembale o disco rígido da impressora.
- 2 Instale o disco rígido da impressora na placa de controle.

**Aviso—Dano Potencial:** Segure apenas as extremidades do conjunto da placa de circuito impresso. Não toque ou pressione o centro do disco rígido da impressora. Isso poderá causar danos.

- a Usando uma chave de fenda de ponta chata, solte os parafusos.

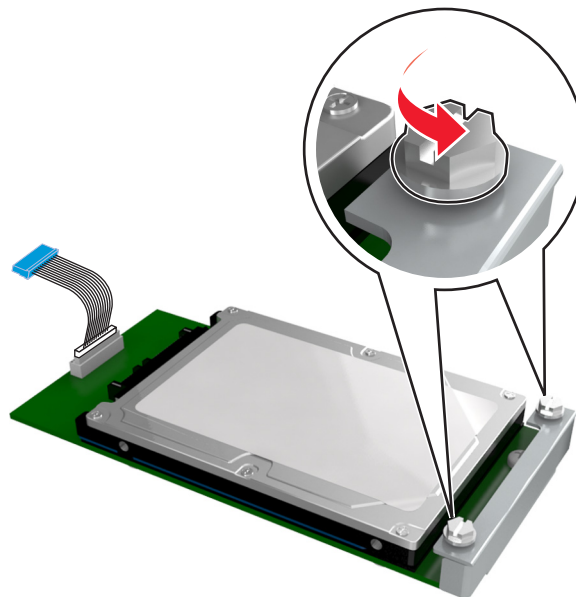

- b Insira o plugue do cabo de interface do disco rígido no receptáculo da placa de controle.

**Nota:** O plugue e receptáculo possuem códigos de cores azuis.



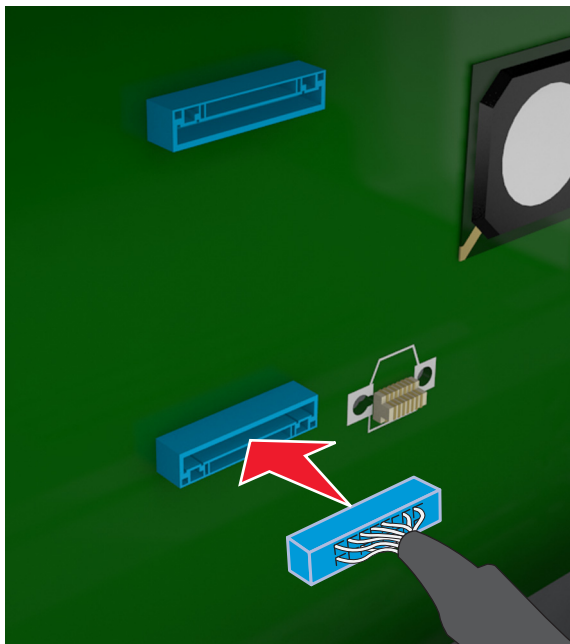

- c** Alinhe os parafusos do disco rígido da impressora com os slots do suporte da placa de controle e, em seguida, deslize o disco rígido da impressora nos suportes.

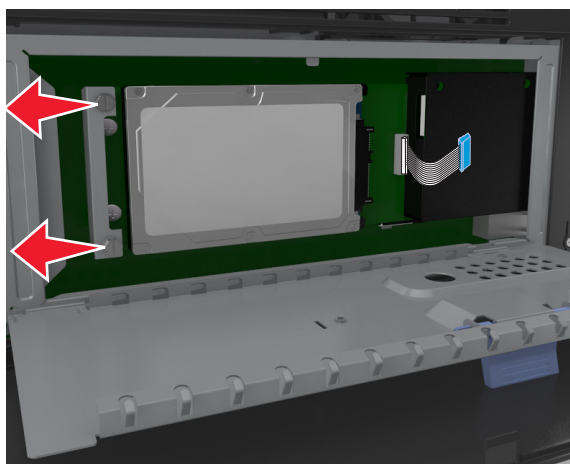

- d** Aperte os dois parafusos.

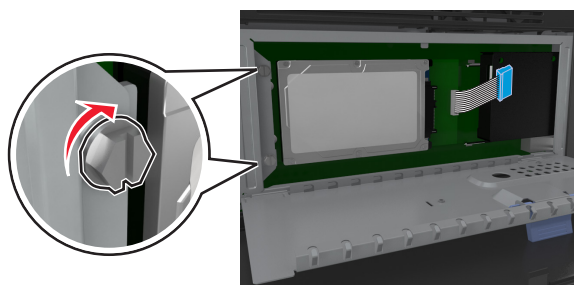

- 3 Feche a blindagem da placa de controle e, em seguida, feche a porta de acesso da placa de controle.

**Nota:** Quando o software da impressora e quaisquer opções de hardware estiverem instaladas, talvez seja necessário adicionar manualmente as opções no driver da impressora para que elas fiquem disponíveis para os trabalhos de impressão. Para obter mais informações, consulte [“Adicionar opções disponíveis ao driver da impressora” na página 46.](#)

## Removendo um disco rígido da impressora

**Aviso—Dano Potencial:** Os componentes eletrônicos da placa de controle são facilmente danificados pela eletricidade estática. Toque em uma superfície metálica da impressora antes de tocar em qualquer conector ou componente eletrônico da placa de controle.

- 1 Acesso à placa de controle.

Para obter mais informações, consulte [“Acesso à placa de controle” na página 28.](#)

**Nota:** Essa tarefa requer uma chave de fenda de ponta chata.

- 2 Remova os parafusos que prendem o disco rígido da impressora ao suporte da placa de controle.

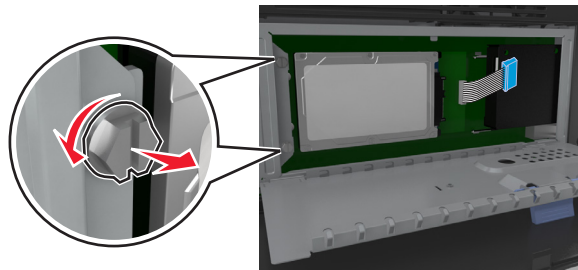

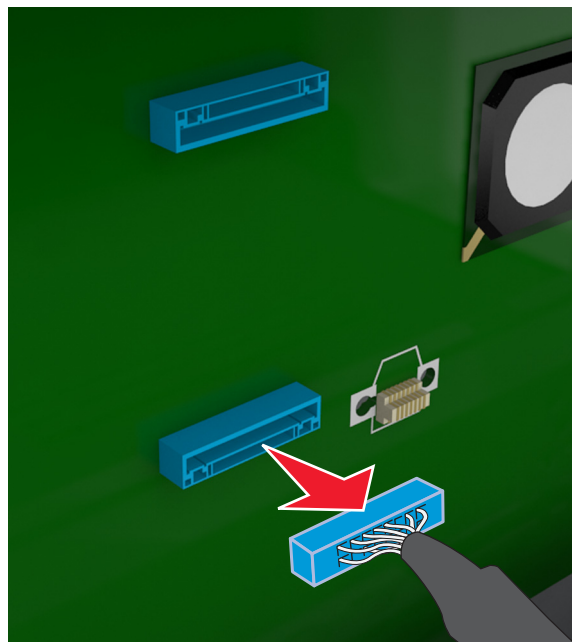

- 3 Desconecte o cabo de interface do disco rígido da impressora do receptáculo na placa de controle, deixando o cabo conectado ao disco rígido da impressora. Para desconectar o cabo, aperte a pá no plugue do cabo de interface para soltar a trava antes de retirar o cabo.



- 4 Segure o disco rígido da impressora pelas bordas e remova-o da impressora.
- 5 Feche a blindagem da placa de controle e, em seguida, feche a porta de acesso.

## Instalação de hardware opcional

### Ordem de instalação



-  **ATENÇÃO — RISCO DE FERIMENTO:** A impressora pesa mais do que 18 kg (40 lb) e são necessárias duas ou mais pessoas para carregá-la com segurança.
-  **ATENÇÃO—PERIGO DE CHOQUE:** Se você for acessar a placa do controlador ou instalar hardware opcional ou dispositivos de memória algum tempo após configurar a impressora, desligue a impressora e desconecte o cabo de energia da eletricidade antes de continuar. Se houver outros dispositivos conectados à impressora, desligue-os também e desconecte os cabos que vão para a impressora.
-  **ATENÇÃO — PERIGO DE QUEDA:** As configurações de montagem em piso exigem mobília adicional para garantir a estabilidade. Se você estiver usando diferentes opções de entrada, deverá usar o suporte ou a base da impressora. Se adquiriu uma impressora multifuncional (MFP) que digitaliza, copia e envia fax, talvez necessite de um novo móvel para ela. Para obter mais informações, entre em contato com o local em que você adquiriu a impressora.

Instale a impressora e as opções de hardware adquiridas na seguinte ordem:

- Suporte da impressora
- bandeja opcional para 550 folhas
- Impressora

Para obter mais informações sobre como instalar o suporte da impressora, a bandeja opcional para 550 folhas ou o espaçador, consulte a folha de configuração fornecida com a opção.

### Instalando bandejas opcionais

-  **ATENÇÃO — RISCO DE FERIMENTO:** A impressora pesa mais do que 18 kg (40 lb) e são necessárias duas ou mais pessoas para carregá-la com segurança.
-  **ATENÇÃO—PERIGO DE CHOQUE:** Se você for acessar a placa do controlador ou instalar hardware opcional ou dispositivos de memória algum tempo após configurar a impressora, desligue a impressora e desconecte o cabo de energia da eletricidade antes de continuar. Se houver outros dispositivos conectados à impressora, desligue-os também e desconecte os cabos que vão para a impressora.
-  **ATENÇÃO — PERIGO DE QUEDA:** As configurações de montagem em piso exigem mobília adicional para garantir a estabilidade. Se você estiver usando diferentes opções de entrada, deverá usar o suporte ou a base da impressora. Se adquiriu uma impressora multifuncional (MFP) que digitaliza, copia e envia fax, talvez necessite de mobília adicional. Para obter mais informações, entre em contato com o local em que você adquiriu a impressora.

- 1 Desligue a impressora pelo botão liga/desliga e desconecte o cabo de energia da tomada.

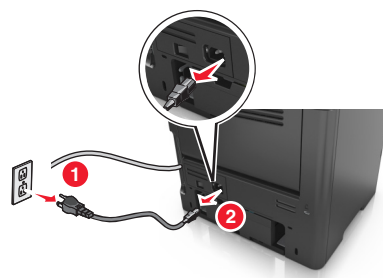
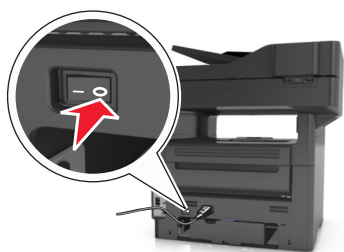

2 Desembale a bandeja e remova todo o material de embalagem.

3 Retire a bandeja da base.

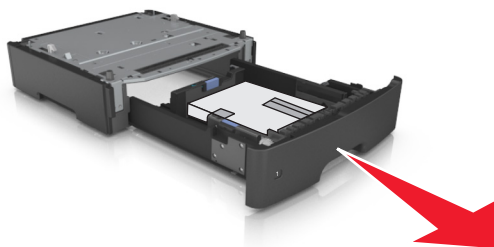

4 Remova todo o material de embalagem da parte interna da bandeja.

5 Insira a bandeja na base.

6 Coloque a bandeja perto da impressora.

7 Alinhe a impressora à bandeja e encaixe lentamente a impressora no lugar.

**Nota:** As bandejas opcionais travam juntas quando são empilhadas.

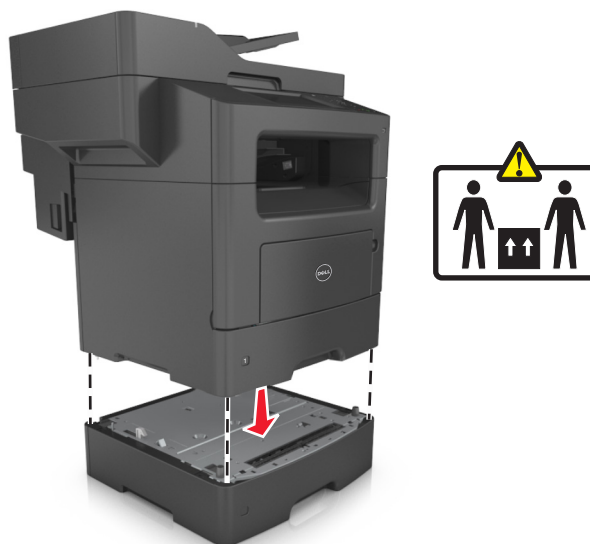

8 Conecte o cabo de energia à impressora e a uma tomada adequadamente aterrada. Em seguida, ligue a impressora.



#### Notas:

- Quando o software da impressora e quaisquer opções de hardware estiverem instaladas, talvez seja necessário adicionar manualmente as opções no driver da impressora para que elas fiquem disponíveis para os trabalhos de impressão. Para obter mais informações, consulte [“Adicionar opções disponíveis ao driver da impressora” na página 46.](#)
- Para desinstalar as bandejas opcionais, deslize a lingueta no lado direito da impressora em direção à frente da mesma até que ela se *encaixe* no lugar e, em seguida, remova as bandejas empilhadas, uma a uma, começando por cima.

## Configuração do software da impressora

### Instalando a impressora

- 1 Obtenha uma cópia do pacote instalador do software.
- 2 Execute a instalação e siga as instruções exibidas na tela do computador.

3 Para usuários do Macintosh, adicione a impressora.

**Nota:** Obtenha o endereço IP da impressora na seção TCP/IP do menu Rede/Portas.

## Adicionar opções disponíveis ao driver da impressora

### Para usuários do Windows

- 1 Abra a pasta de impressoras e selecione sua impressora.
- 2 Abra as propriedades da impressora e, em seguida, adicione ou instale manualmente qualquer uma das opções.
- 3 Aplique as alterações.

### Para usuários do Macintosh

- 1 Em Preferências do sistema no menu da Apple, navegue até a impressora e selecione **Opções e suprimentos > Driver**.
- 2 Adicione qualquer opção de hardware instalada.
- 3 Aplique as alterações.

## Conexão de cabos



**ATENÇÃO — RISCO DE FERIMENTO:** Não use este recurso de fax durante tempestades elétricas. Não instale este produto nem faça conexões elétricas ou a cabo, como recursos do fax, cabos de energia ou telefone, durante tempestades com relâmpago.

Conecte a impressora ao computador usando um cabo USB ou à rede com um cabo Ethernet.

Certifique-se de que:

- O símbolo USB do cabo seja igual ao da impressora
- Cabo Ethernet apropriado com a porta Ethernet

**Aviso—Dano Potencial:** Não toque nas áreas mostradas do cabo USB, do adaptador de rede sem fio ou da impressora enquanto estiver imprimindo ou digitalizando. Poderá haver perda de dados ou mal funcionamento.

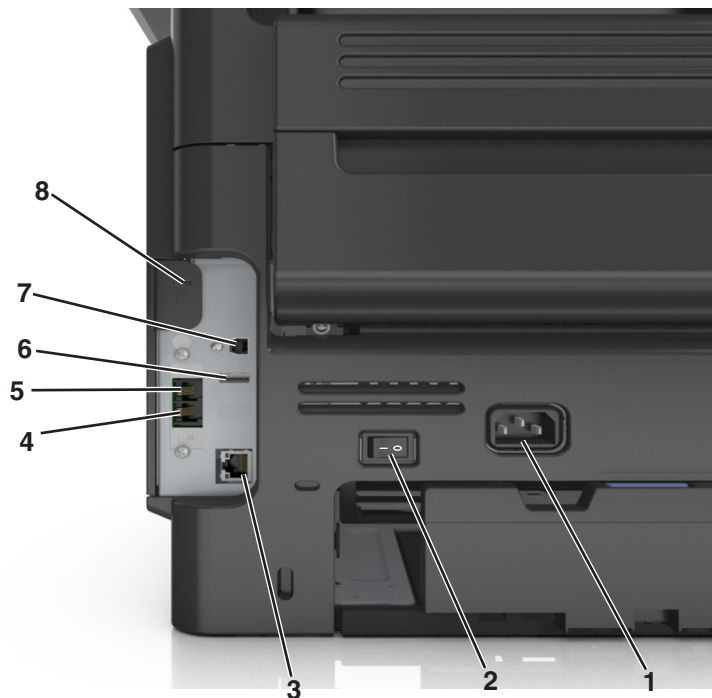

	Utilize	Para
<b>1</b>	Soquete do cabo de energia da impressora	Conecte a impressora a uma tomada elétrica devidamente aterrada.
<b>2</b>	Interruptor	Ligar ou desligar a impressora.
<b>3</b>	Porta Ethernet	Conecte a impressora a uma rede Ethernet.
<b>4</b>	Porta EXT	Conectar dispositivos adicionais, como telefone ou secretária eletrônica à impressora e à linha do telefone. Use esta porta se você não tiver uma linha de fax para a impressora e se este método de conexão for suportado em seu país ou região. <b>Nota:</b> Remova o plugue do adaptador para acessar a porta.
<b>5</b>	Porta LINE	Conecta a impressora à linha telefônica ativa por uma tomada padrão (RJ-11), um filtro DSL, um adaptador VoIP ou qualquer outro adaptador que permita acessar a linha telefônica para enviar e receber fax.
<b>6</b>	porta USB	Conecte um teclado compatível à impressora.
<b>7</b>	Porta USB de impressora	Conecta a impressora ao computador.
<b>8</b>	Slot de segurança	Anexar uma trava que fixará a impressora no lugar.

## Colocando em rede

### Notas:

- Primeiro compre um adaptador de rede sem fio antes de configurar a impressora em uma rede sem fio. Para obter mais informações, entre em contato com o local em que você adquiriu a impressora.
- Um Service Set Identifier (SSID) é um nome atribuído a uma rede sem fio. Wired Equivalent Privacy (WEP), Wi-Fi Protected Access (WPA), Wi-Fi Protected Access 2 (WPA2) e 802.1X-RADIUS são tipos de segurança usados em redes.

## Preparando a configuração da impressora em uma rede Ethernet

Para configurar a impressora para conectar em uma rede Ethernet, organize as seguintes informações antes de começar:

**Nota:** Se a rede atribuir automaticamente endereços IP aos computadores e impressoras, continue a instalar a impressora.

- Um endereço IP válido e único para a impressora usar em uma rede
- O gateway de rede
- A máscara de rede
- Um apelido para a impressora (opcional)

**Nota:** Um apelido da impressora pode tornar mais fácil identificar a impressora na rede. Você pode escolher um apelido padrão da impressora ou atribuir um nome que é mais fácil de lembrar.

Você precisará de um cabo Ethernet para conectar a impressora à rede e uma porta disponível onde a impressora poderá se conectar fisicamente à rede. Use um cabo de rede novo sempre que possível para evitar danos potenciais causados por um cabo danificado.

## Preparando a configuração da impressora em uma rede sem fio.

### Notas:

- Verifique se o adaptador de rede sem fio está instalado na sua impressora e funcionando corretamente. Para obter mais informações, consulte a folha de instruções fornecida com o adaptador de rede sem fio.
- Verifique se o ponto de acesso (roteador sem fio) está ligado e funcionando corretamente.

Verifique se você tem as informações a seguir antes de configurar a impressora em uma rede sem fio:

- **SSID**—O SSID também é citado como o nome da rede.
- **Modo Sem fio (ou Modo Rede)**—O modo será infraestrutura ou ad hoc.
- **Canal (para redes ad hoc)**—O canal padrão assume automático como padrão para redes infraestrutura.

Algumas redes ad hoc também precisarão da configuração automática. Entre em contato com a pessoa responsável pelo suporte ao sistema se não tiver certeza de qual canal deve ser selecionado.



- **Método Segurança**—Existem quatro opções para o Método Segurança:
  - chave WEP  
Se a sua rede utilizar mais de uma chave WEP, insira até quatro nos espaços disponíveis. Selecione a chave atualmente usada na rede selecionando a chave de transmissão WEP padrão.
  - Chave/frase WPA ou WPA2 pré-compartilhada  
A WPA inclui criptografia como uma camada adicional de segurança. As opções são AES ou TKIP. A criptografia deve ser do mesmo tipo no roteador e na impressora, caso contrário a impressora não conseguirá se comunicar na rede.
  - 802.1X–RADIUS  
Se você estiver instalando uma impressora em uma rede 802.1X, então pode precisar do seguinte:
    - Tipo de autenticação
    - Tipo de autenticação interna
    - Nome de usuário e senha de 802.1X
    - Certificados
  - Sem segurança  
Se a sua rede wireless não utiliza nenhum tipo de segurança, você não terá informações de segurança.  
**Nota:** Não é recomendado utilizar uma rede de conexão sem fio sem segurança.

**Notas:**

- Se você não souber o SSID da rede à qual o seu computador está conectado, inicie o utilitário sem fio do adaptador de rede do computador e procure o nome da rede. Se você não conseguir encontrar o SSID ou as informações de segurança de sua rede, consulte a documentação fornecida com o ponto de acesso ou entre em contato com o funcionário do suporte ao sistema.
- Para encontrar a chave ou senha WPA/WPA2 pré-compartilhada da rede sem fio, consulte a documentação fornecida com o ponto de acesso, o Embedded Web Server sobre o ponto de acesso ou o funcionário do suporte ao sistema.

## Conectando a impressora usando o Assistente de configuração sem fio

Antes de começar, verifique se:

- Um adaptador de rede sem fio está instalado na impressora e está funcionando corretamente. Para obter mais informações, consulte a folha de instruções fornecida com o adaptador de rede sem fio.
- Um cabo Ethernet foi desconectado da impressora.
- A NIC ativa esteja definida como Automática. Para defini-la como Automática, navegue para:



>Rede/Portas >NIC ativa >Automática >Enviar

**Nota:** Verifique se a impressora está desligada, aguarde pelo menos cinco segundos e ligue-a novamente.

- 1 No painel de controle da impressora, navegue até:



>Rede/Portas >Rede [x] >Rede [x] Configuração >Sem fio >Configuração de conexão sem fio

- 2 Selecione uma configuração de conexão sem fio.

Use	Para
<b>Pesquisar redes</b>	Mostrar conexões sem fio disponíveis. <b>Nota:</b> Este item de menu mostra todos os SSIDs protegidos ou desprotegidos por difusão.
<b>Inserir um nome de rede</b>	Digitar manualmente o SSID. <b>Nota:</b> Certifique-se de digitar o SSID correto.
<b>Configuração protegida de Wi-Fi</b>	Conectar a impressora em uma rede sem fio usando o Wi-Fi Protected Setup.

3 Siga as instruções exibidas no visor de impressão.

## Configurando a impressora em uma rede sem fio usando o Wi-Fi Protected Setup

Antes de começar, verifique se:

- O ponto de acesso (roteador sem fio) tenha certificação Wi-Fi Protected Setup (WPS) ou compatível com WPS. Para obter mais informações, consulte a documentação fornecida com o ponto de acesso.
- Um adaptador de rede sem fio instalado na sua impressora está conectado e funcionando corretamente. Para obter mais informações, consulte a folha de instruções fornecida com adaptador de rede sem fio.

### Usar o método de configuração do botão de controle

1 No painel de controle da impressora, navegue até:



>Rede/portas >Rede [x] >Configuração [x] de rede >Sem fio >Configuração de conexão sem fio >Configuração protegida de Wi-Fi >Iniciar método de botão de controle

2 Siga as instruções exibidas no visor de impressão.

### Usar o Método de número de identificação pessoal (PIN, Personal Identification Number)

1 No painel de controle da impressora, navegue até:



>Rede/portas >Rede [x] >Configuração [x] de rede >Sem fio >Configuração de conexão sem fio >Configuração protegida de Wi-Fi >Iniciar método PIN

2 Copiar o WPS PIN de 8 dígitos.

3 Abra um navegador da Web e digite o endereço IP do ponto de acesso no campo de endereços.

#### Notas:

- O endereço IP é exibido como quatro conjuntos de números separados por pontos, por exemplo 123.123.123.123.
- Se você estiver usando um servidor proxy, desative-o temporariamente para carregar a página da Web corretamente.

4 Acesse as configurações WPS. Para obter mais informações, consulte a documentação fornecida com seu ponto de acesso.

5 Informe o PIN de oito dígitos e, em seguida, salve a configuração.

## Conectando a impressora em uma rede sem fio usando o Embedded Web Server

Antes de começar, verifique se:

- A impressora está conectada temporariamente a uma rede Ethernet.
- Um adaptador de rede sem fio está instalado na sua impressora e funcionando corretamente. Para obter mais informações, consulte a folha de instruções fornecida com o adaptador de rede sem fio.

**1** Abra o navegador da Internet e digite o endereço IP da impressora no campo de endereço.

**Notas:**

- Veja o endereço IP da impressora no painel de controle da impressora. O endereço IP é exibido como quatro conjuntos de números separados por pontos, por exemplo 123.123.123.123.
- Se você estiver usando um servidor proxy, desative-o temporariamente para carregar a página da Web corretamente.

**2** Clique em **Definições > Rede/Portas > Sem fio**.

**3** Modifique as configurações para coincidir com as configurações do seu ponto de acesso (roteador sem fio).

**Nota:** Insira o SSID correto, o método de segurança, a chave ou senha pré-compartilhada, o modo de rede e o canal.

**4** Clique em **Enviar**.

**5** Desligue a impressora e desconecte o cabo Ethernet. Aguarde por pelo menos cinco minutos e ligue a impressora novamente.

**6** Para verificar se a impressora está conectada a uma rede, imprima uma página de configuração de rede. Em seguida, na seção Placa de rede [x], confira se o status é Conectado.

## Alteração das configurações de porta após a instalação de uma nova rede ISP

**Notas:**

- Se a impressora possuir um endereço IP estático, não será necessário realizar alterações.
- Se os computadores estiverem configurados para usar o nome de rede em vez do endereço IP, não será necessário realizar alterações.
- Caso adicione uma porta ISP sem fio a uma impressora configurada anteriormente para conexão Ethernet, certifique-se de que a impressora esteja desconectada da rede Ethernet.

### Para usuários do Windows

**1** Abra a pasta de impressoras.

**2** No menu de atalho da impressora com o novo ISP, abra as propriedades da impressora.

**3** Configure a porta na lista.

**4** Atualize o endereço IP.

**5** Aplique as alterações.

### Para usuários do Macintosh

- 1 No menu Apple de Preferências do sistema, navegue até a lista de impressoras e, em seguida, selecione **+ >IP**.
- 2 Digite o endereço IP da impressora no campo de endereço.
- 3 Aplique as alterações.

## Configuração da impressão serial

Use impressão serial quando o computador estiver longe da impressora. Depois de instalar a porta serial ou a porta de comunicação (COM), configure a impressora e o computador.

**Nota:** Impressão serial reduzir a velocidade de impressão.

- 1 Configure os parâmetros da impressora.
  - a No painel de controle da impressora, navegue até o menu com as configurações da porta.
  - b Localize o menu das configurações da porta serial e ajuste-as, caso necessário.
  - c Salve as definições.
- 2 No computador, abra a pasta de impressoras e selecione a impressora.
- 3 Abra as propriedades da impressora e, em seguida, selecione a porta COM da lista.
- 4 Configure os parâmetros da porta COM no Gerenciador de dispositivos.  
Use a caixa de diálogo Executar para abrir o prompt de comando e, em seguida, digite `devmgmt.msc`.

## Verificação da configuração da impressora

Quando todas as opções de hardware e software forem instaladas e impressora ligada, verifique se ela está configurada corretamente imprimindo o seguinte:

- **Página de definições de menu** – Use esta página para verificar se todas as opções da impressora estão instaladas corretamente. Uma lista das opções instaladas é exibida na parte inferior da página. Se uma das opções instaladas não constar na lista, isso indica que ela não foi instalada corretamente. Remova a opção e instale-a novamente.
- **Página de configuração de rede** — Se sua impressora tiver recurso Ethernet ou sem fio e estiver conectada a uma rede, imprima uma página de configuração de rede para verificar a conexão. Essa página fornece também informações importantes que ajudam a configurar a impressão em rede.

### Imprimindo uma página de definições de menu

Na tela Bem-vindo, navegue até:



> **Relatórios > Página de definições de menu**

## Imprimindo uma página de configuração de rede

Se a impressora estiver conectada a uma rede, imprima uma página de configuração de rede para verificar a conexão da rede. Essa página fornece também informações importantes que ajudam a configurar a impressão em rede.

- 1 Na tela Bem-vindo, navegue até:



> **Relatórios > Página de configuração de rede**

- 2 Consulte a primeira seção da página de configuração de rede e confirme se o status está definido como **Conectado**.

Se o status estiver definido como **Não conectado**, talvez o ponto de rede não esteja ativo ou o cabo de rede não esteja funcionando corretamente. Consulte o responsável pelo suporte do sistema para obter uma solução e, depois, imprima outra página de configuração de rede.

## Carregamento de papel e mídia especial

A seleção e o manuseio do papel e da mídia especial podem afetar a qualidade da impressão dos documentos. Para obter mais informações, consulte [“Evitando atolamentos” na página 230](#) e [“Armazenamento do papel” na página 72](#).

### Definindo o tamanho e o tipo de papel

Na tela Bem-vindo, navegue até:

 > **Menu Papel** > **Tamanho/tipo de papel** > selecionar uma bandeja > selecionar o tamanho ou tipo de papel > **Enviar**

#### Notas:

- A configuração Tamanho de papel é definida automaticamente de acordo com a posição das guias de papel em cada bandeja, com exceção da bandeja padrão de 550 folhas (Bandeja 1) e do alimentador multiuso.
- A definição de Tamanho do papel da Bandeja 1 e do alimentador multi-uso deve ser definida manualmente no menu Tamanho do papel.
- A definição padrão de fábrica para Tipo de papel é Papel comum.
- A configuração de Tipo de papel deve ser manualmente definida para todas as bandejas.

### Definição de configurações de papel Universal

O tamanho de papel Universal é uma configuração definida pelo usuário que permite imprimir em tamanhos de papel que não estão predefinidos nos menus da impressora.

#### Notas:

- O menor tamanho Universal suportado é 76,2 x 76,2 mm (3 x 3 pol).
- O maior tamanho Universal suportado é 215,9 x 359,92 mm (8,5 x 14,17 pol).

1 Na tela inicial, navegue até:

 > **Menu Papel** > **Configuração universal** > **Unidades de medida** > selecione a unidade de medida > 

2 Toque em **Largura retrato** ou **Altura retrato**.

3 Selecione a largura ou altura e toque em .

### Carregamento de bandejas

 **ATENÇÃO — RISCO DE FERIMENTO:** Para reduzir o risco de instabilidade do equipamento, coloque cada bandeja separadamente. Mantenha todas as outras bandejas fechadas até serem necessárias.

1 Puxe a bandeja totalmente para fora.

**Nota:** Não remova as bandejas durante a impressão de trabalhos ou enquanto **Busy** (Ocupada) for exibido no visor da impressora. Isso poderá causar um atolamento.



2 Aperte e deslize as abas da aba da guia de largura até a posição correta em relação ao tamanho de papel carregado.

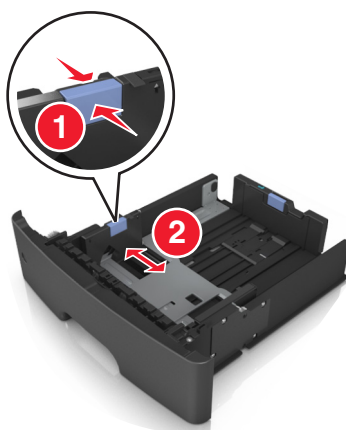

- 3** Aperte e deslize as abas da aba da guia de comprimento até a posição correta em relação ao tamanho de papel carregado.

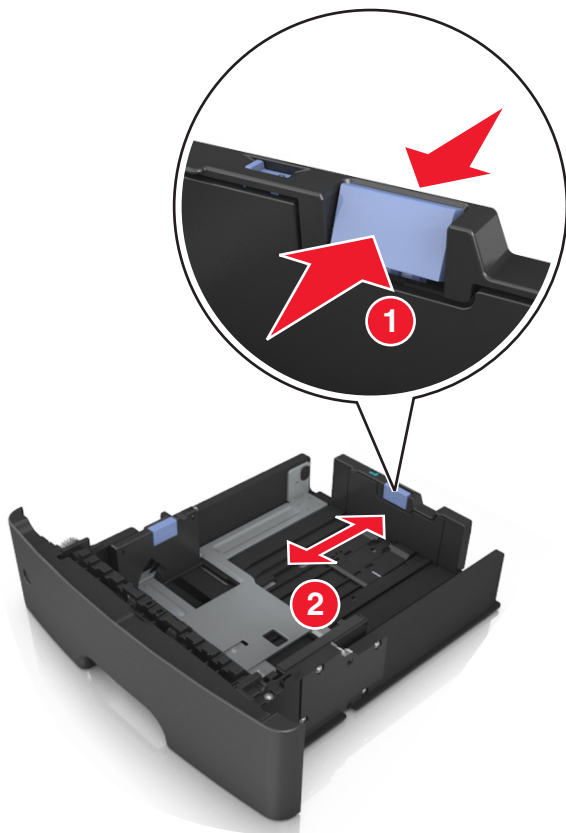

**Notas:**

- Para alguns tamanhos de papel, como carta, ofício e A4, aperte e deslize a aba da guia de comprimento para trás a fim de acomodar o seu comprimento.
- Para carregar um papel A6 na bandeja padrão, aperte e deslize a guia de comprimento em direção ao centro da bandeja para a posição do tamanho A6.
- Verifique se as guias de largura e comprimento estão alinhadas aos indicadores de tamanho de papel localizados na parte inferior da bandeja.



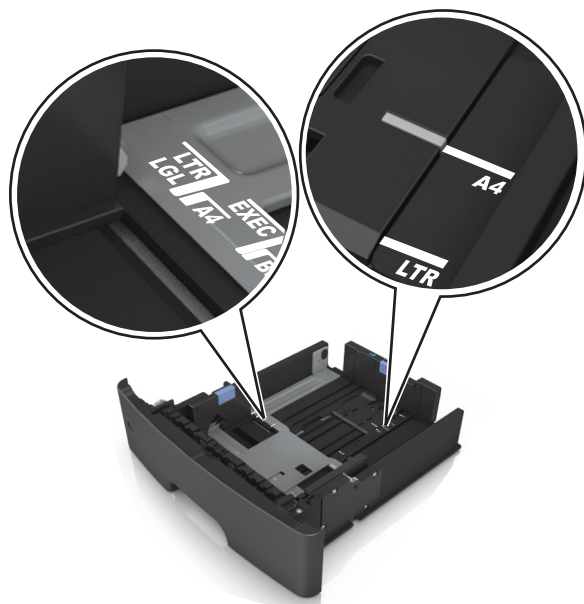

- 4** Flexione as folhas para trás e para frente para soltá-las e ventile-as. Não dobre nem amasse o papel. Alinhe as folhas sobre uma superfície plana.

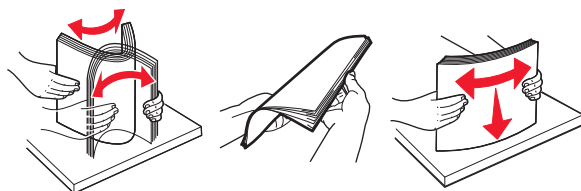

- 5** Coloque a pilha de papel com o lado para impressão voltado para baixo.

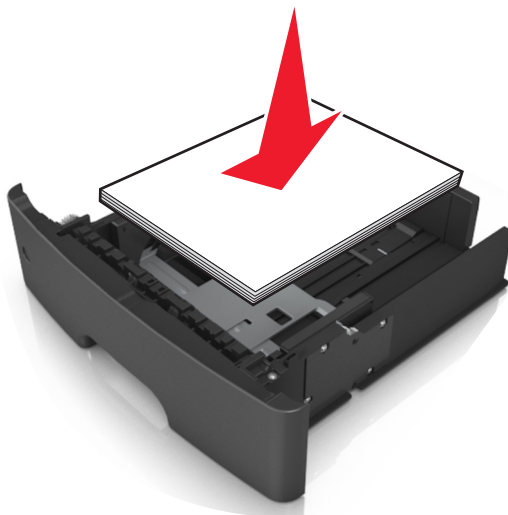

- Há várias maneiras de se carregar papel timbrado, dependendo se há um encadernador opcional instalado ou não e se há necessidade de impressão frente e verso.



- Verifique se o papel está abaixo da indicador de preenchimento de papel máximo, localizado na guia de largura. A sobrecarga pode causar atolamentos de papel.

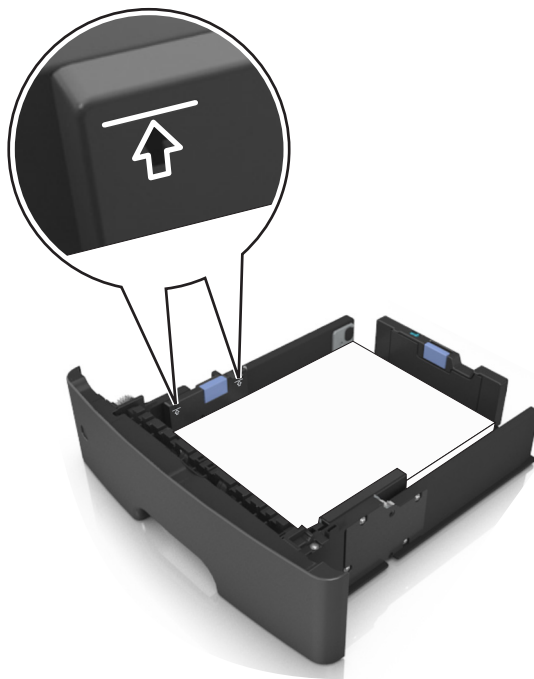

6 Insira a bandeja.



7 No menu Papel do painel de controle da impressora, defina o tipo e o tamanho de papel no menu Papel para corresponder ao papel colocado na bandeja.

**Nota:** Defina o tamanho e o tipo de papel corretos para evitar atolamentos de papel e problemas na qualidade da impressão.

## Carregando o alimentador multi-uso

Use o alimentador multi-uso quando for imprimir em diferentes tipos e tamanhos de papel ou mídia especial, como cartões, transparências e envelopes. Você também pode usá-lo para trabalhos de impressão de uma única página em papel timbrado.

1 Abra o alimentador multi-uso.



- a** Puxe o extensor do alimentador multi-uso.



- b** Puxe o extensor com cuidado, para que o alimentador multi-uso fique completamente estendido e aberto.

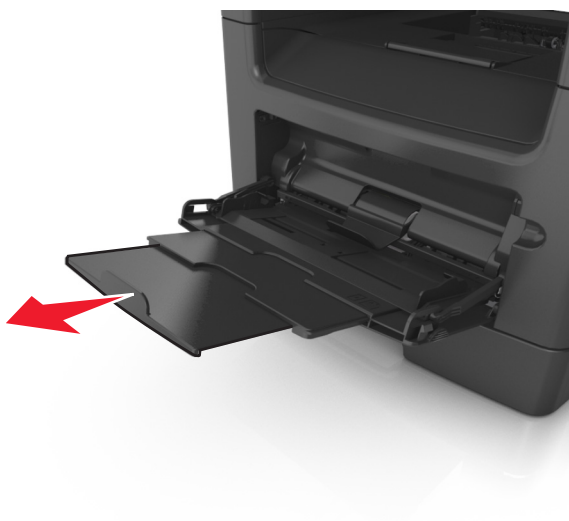

- 2 Aperte a guia na guia de largura esquerda e mova as guias para o tamanho do papel sendo colocado.

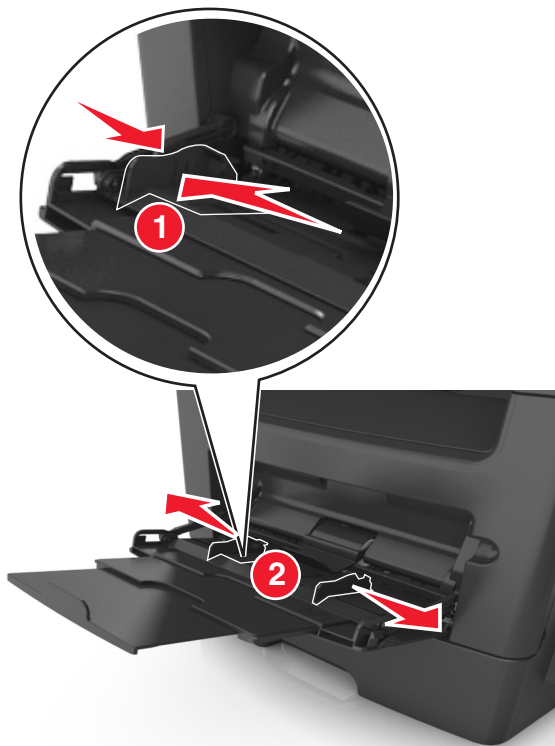

- 3 Prepare o papel ou a mídia especial para carregamento.

- Flexione as folhas de papel para trás e para frente para soltá-las e ventile-as. Não dobre nem amasse o papel. Alinhe as folhas sobre uma superfície plana.

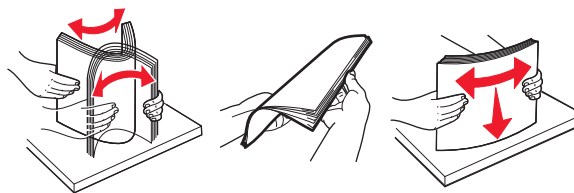

- Segure as transparências pelas bordas. Flexione a pilha de transparências para trás e para frente para soltar as folhas e ventilá-las. Alinhe as folhas sobre uma superfície plana.

**Nota:** Evite tocar no lado para impressão das transparências. Tome cuidado para não arranhá-las.

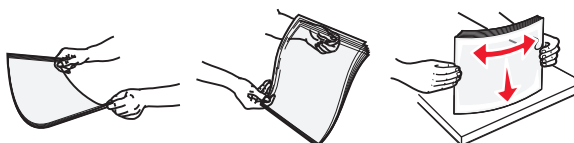

- Flexione a pilha de envelopes para trás e para frente para soltá-los e ventile-os. Alinhe as folhas sobre uma superfície plana.



#### 4 Carregue o papel ou a mídia especial.

##### Notas:

- Não force a entrada de papel ou mídia especial no alimentador multi-uso.
- Certifique-se de que o papel ou mídia especial estejam abaixo do indicador de preenchimento máximo de papel localizado nas guias de papel. A sobrecarga pode causar atolamentos de papel.



- Carregue papel, cartões e transparências com o lado de impressão recomendado voltado para cima e a borda superior inserida primeiro. Consulte a embalagem das transparências para obter mais informações sobre o seu carregamento.



**Nota:** Ao carregar papel no tamanho A6, verifique se o extensor do alimentador multi-uso está posicionado corretamente com relação à borda do papel, para que as últimas folhas fiquem no lugar certo.



- Carregue o papel timbrado com a borda superior entrando primeiro na impressora. Para a impressão em frente e verso, carregue o papel timbrado para baixo, com a borda inferior entrando na impressora primeiro.



- Carregue envelopes com a aba no lado esquerdo voltada para baixo.



**Aviso—Dano Potencial:** Nunca use envelopes com selos, fechos, lacres, janelas, revestimentos ou auto-adesivos. Esses envelopes podem causar sérios danos à impressora.

- 5 No menu Papel do painel de controle da impressora, defina o tipo e o tamanho de papel no menu Papel para corresponder ao papel ou mídia especial colocada no alimentador multi-uso.

## Uso da bandeja padrão e da parada de papel

A bandeja padrão comporta até 150 folhas de papel de 20 lb. Ela coleta impressões com a face do papel voltada para baixo. A bandeja padrão inclui uma parada de papel que impede o papel de sair da frente da bandeja ao ser empilhado.

Para abrir a parada de papel, puxe-a até que ela caia para frente.



**Nota:** Ao transportar a impressora para outro local, feche a parada de papel.



## Ligação e desligamento de bandejas

Quando o tamanho e o tipo de papel de qualquer bandeja são os mesmos, a impressora vincula essas bandejas. Se uma bandeja vinculada estiver vazia, o papel será alimentado da próxima bandeja vinculada. Recomendamos dar a todos os papéis exclusivos, como os timbrados e comuns coloridos diferentes, um nome distinto e personalizado para que as bandejas já encaixadas não sejam vinculadas automaticamente.

### Ligação e desligamento de bandejas

- 1 Abra o navegador da Internet e digite o endereço IP da impressora no campo de endereço.

**Notas:**

- Veja o endereço IP da impressora na tela Bem-vindo da impressora. O endereço IP é exibido como quatro conjuntos de números separados por pontos, por exemplo, 123.123.123.123.
- Se você estiver usando um servidor proxy, desative-o temporariamente para carregar a página da Web corretamente.

- 2 Clique em **Definições >Menu Papel**.

- 3 Altere as configurações de tamanho e tipo de papel das bandejas que você está vinculando.

- Para vincular as bandejas, certifique-se que o tamanho e o tipo do papel daquela bandeja corresponde ao da outra bandeja.
- Para desvincular as bandejas, certifique-se que o tamanho ou o tipo do papel daquela bandeja *não* corresponde ao da outra bandeja.

- 4 Clique em **Enviar**.

**Nota:** Você também pode alterar as configurações de tamanho e tipo de papel usando o painel de controle da impressora. Para obter mais informações, consulte [“Definindo o tamanho e o tipo de papel” na página 54](#).

**Aviso—Dano Potencial:** O papel colocado na bandeja deve corresponder ao nome do tipo de papel atribuído na impressora. A temperatura do fusor varia de acordo com o tipo de papel especificado. Podem ocorrer problemas de impressão se as definições não forem configuradas corretamente.

## Criação de um nome personalizado para um tipo de papel

### Uso do servidor da Web incorporado

- 1 Abra o navegador da Internet e digite o endereço IP da impressora no campo de endereço.

**Notas:**

- Veja o endereço IP da impressora na tela Bem-vindo da impressora. O endereço IP é exibido como quatro conjuntos de números separados por pontos, por exemplo, 123.123.123.123.
- Se você estiver usando um servidor proxy, desative-o temporariamente para carregar a página da Web corretamente.

- 2 Clique em **Definições >Menu Papel >Nomes personalizados**.

- 3 Selecione um nome personalizado e depois digite um nome personalizado para o tipo de papel.

4 Clique em **Enviar**.

5 Clique em **Tipos personalizados** e, em seguida, verifique se o novo nome personalizado do tipo de papel foi substituído pelo nome personalizado.

### Uso do painel de controle da impressora

1 Na tela inicial, navegue até:



>Menu Papel >Nomes personalizados

2 Selecione um nome personalizado e depois digite um nome personalizado para o tipo de papel.

3 Toque em

4 Toque em **Tipos personalizados** e, em seguida, verifique se o novo nome personalizado do tipo de papel foi substituído pelo nome personalizado.

## Atribuição de um tipo de papel personalizado

### Uso do servidor da Web incorporado

Atribua um nome de tipo de papel personalizado a uma bandeja ao ligar ou desligar as bandejas.

1 Abra o navegador da Internet e digite o endereço IP da impressora no campo de endereço.

#### Notas:

- Veja o endereço IP da impressora na tela Bem-vindo da impressora. O endereço IP é exibido como quatro conjuntos de números separados por pontos, por exemplo, 123.123.123.123.
- Se você estiver usando um servidor proxy, desative-o temporariamente para carregar a página da Web corretamente.

2 Clique em **Definições >Menu Papel >Tipos personalizados**.

3 Selecione um nome de tipo de papel personalizado e depois selecione o tipo de papel.

**Nota:** Papel é o tipo de papel padrão de fábrica para todos os nomes-personalizados definidos pelo usuário.

4 Clique em **Enviar**.

### Uso do painel de controle da impressora

1 Na tela inicial, navegue até:



>Menu Papel >Tipos personalizados

2 Selecione um nome de tipo de papel personalizado e depois selecione o tipo de papel.

**Nota:** Papel é o tipo de papel padrão de fábrica para todos os nomes-personalizados definidos pelo usuário.

3 Toque em .

## Configurando um nome personalizado

### Uso do servidor da Web incorporado

- 1 Abra o navegador da Internet e digite o endereço IP da impressora no campo de endereço.

**Notas:**

- Veja o endereço IP da impressora na tela Bem-vindo da impressora. O endereço IP é exibido como quatro conjuntos de números separados por pontos, por exemplo 123.123.123.123.
- Se você estiver usando um servidor proxy, desative-o temporariamente para carregar a página da Web corretamente.

- 2 Clique em **Definições >Menu Papel >Tipos personalizados**.

- 3 Selecione um nome personalizado que deseje configurar, selecione um tipo de papel ou de mídia especial e, em seguida, clique em **Enviar**.

### usando o painel de controle

- 1 Na tela inicial, navegue até:



>**Menu Papel >Tipos personalizados**

- 2 Selecione o nome personalizado que deseja configurar e toque em .

# Guia de papel e mídia especial

## Usando mídia especial

### Dicas para o uso de papel timbrado

- Use os papéis timbrados criados especialmente para impressoras a laser.
- Imprima amostras nos papéis timbrados que pretende usar antes de comprar grandes quantidades.
- Antes de carregar os papéis timbrados, flexione, ventile e arrume a pilha de folhas para evitar que elas fiquem coladas.
- A orientação da página é importante para imprimir em papel timbrado. Para obter informações sobre como carregar o papel timbrado, consulte:
  - [“Carregamento de bandejas” na página 54](#)
  - [“Carregando o alimentador multi-uso” na página 59](#)

### Dicas sobre o uso de transparências

- Imprima uma página de teste nas transparências que pretende usar antes de comprar grandes quantidades.
- Alimente as transparências usando a bandeja padrão ou o alimentador multi-uso.
- Use transparências criadas especificamente para impressoras a laser. As transparências devem ser capazes de resistir a temperaturas de até 185°C (365°F) sem derreter, descolorir, se deslocar ou liberar emissões perigosas.  
**Nota:** Se o peso da transparência estiver definido como Pesado e a textura da transparência estiver definida como Áspero no menu Papel, as transparências poderão ser impressas a uma temperatura de até 195° C (383° F).
- Evite tocar nas transparências para evitar problemas de qualidade de impressão.
- Antes de carregar as transparências, flexione, ventile e arrume a pilha de folhas para evitar que elas fiquem coladas.

### Dicas para usar envelopes

Imprima amostras nos envelopes que pretende usar antes de comprar grandes quantidades.

- Use os envelopes projetados especialmente para impressoras a laser. Verifique com o fabricante ou fornecedor se os envelopes resistem a temperaturas de até 230°C (446°F) sem lacrar, enrugar, se curvar excessivamente ou liberar emissões perigosas.
- Para obter o melhor desempenho, use envelopes feitos com papel de 90 g/m<sup>2</sup> (24 lb encorpado), ou 25% de algodão. Os envelopes com 100% de algodão não devem exceder 70 g/m<sup>2</sup> (20 lb, encorpado) de peso.
- Use somente envelopes novos e não danificados.
- Para otimizar o desempenho e minimizar atolamentos, não use envelopes que:
  - Sejam muito curvados ou enrolados.
  - Estejam grudados ou danificados de alguma forma.
  - Tenham janelas, aberturas, perfurações, recortes ou relevos.
  - Tenham grampos metálicos, laços ou fechos de metal.

- Tenham um design de autofechamento.
- Tenham selos postais colados.
- Tenham algum adesivo exposto quando a aba se encontrar na posição lacrada.
- Tenham cantos dobrados.
- Tenham acabamentos ásperos, enrugados ou ondulados.
- Ajuste a guia de largura de acordo com a largura dos envelopes.

**Nota:** A combinação da alta umidade (acima de 60%) e altas temperaturas de impressão poderá enrugar ou lacrar os envelopes.

## Dicas sobre como usar etiquetas

Imprima amostras nas etiquetas que pretende usar antes de comprar grandes quantidades.

**Nota:** Use apenas etiquetas de papel. Não há suporte para etiquetas de vinil, farmacêuticas ou de dupla face.

Ao imprimir em etiquetas:

- Use etiquetas de papel projetadas para impressoras a laser. Consulte o fabricante ou o fornecedor para verificar se:
  - As etiquetas são capazes de resistir a temperaturas de 230°C (446°F) sem colar, se curvar excessivamente, dobrar ou liberar emissões perigosas.
  - As etiquetas adesivas, a face de impressão (material imprimível) e os revestimentos finais resistem a uma pressão de até 25 psi (172 kPa) sem descolar, exsudar as bordas ou liberar vapores perigosos.
- Não use etiquetas com um material de suporte escorregadio.
- Use folhas de etiquetas completas. As folhas incompletas podem fazer com que as etiquetas se descolem durante a impressão, resultando em atolamentos. As folhas incompletas também contaminam a impressora e o cartucho com material adesivo e podem anular as garantias da impressora e do cartucho de toner.
- Não use etiquetas com o adesivo exposto.
- Não imprima a menos de 1 mm (0,04 polegadas) da borda da etiqueta, das perfurações ou entre os recortes das etiquetas.
- Certifique-se de que o suporte adesivo não atinja a borda da folha. O revestimento por zona do adesivo deve ter pelo menos 1 mm (0,04 polegadas) de distância das bordas. O material adesivo contamina a impressora e pode anular sua garantia.
- Se o revestimento por zona do adesivo não for possível, remova uma faixa de 2 mm (0,06 polegadas) da borda de alimentação e use um adesivo sem exsudação.
- É recomendável usar a orientação Retrato, especialmente ao imprimir códigos de barras.

## Dicas para usar cartões

Os cartões são mídias de impressão pesadas e com uma camada. Muitas de suas características variáveis como, por exemplo, conteúdo de umidade, espessura e textura, podem ter um grande impacto sobre a qualidade da impressão. Imprima amostras nos cartões que pretende usar antes de comprar grandes quantidades.

- Do menu Papel, defina o Tipo de Papel como Cartões.
- Selecione a configuração apropriada de Textura do Papel.
- Esteja ciente de que a pré-impressão, a perfuração e a dobra podem afetar de forma significativa a qualidade da impressão e causar problemas de manuseio do papel ou atolamentos.

- Verifique com o fabricante ou fornecedor se os cartões resistem a temperaturas de até 220°C (446°F) sem liberar emissões perigosas.
- Não use cartões pré-impresos fabricados com produtos químicos que possam contaminar a impressora. A pré-impressão introduz componentes semi-líquidos e voláteis na impressora.
- Use cartões de fibras curtas sempre que possível.

## Diretrizes de papel

A escolha correta do papel ou de outra mídia reduz os problemas de impressão. Para obter a melhor qualidade de impressão, teste uma amostra do papel ou da mídia especial que pretende usar antes de comprar grandes quantidades.

### Características do papel

As seguintes características de papel afetam a qualidade e a confiabilidade da impressão. Considere-as ao avaliar a compra de um novo estoque de mídia.

#### Peso

As bandejas da impressora padrão podem alimentar automaticamente papéis de fibras longas que pesam até 90 g/m<sup>2</sup> (24 lb encorpado). As bandejas opcionais podem alimentar automaticamente papéis de fibras longas que pesam mais de 120 g/m<sup>2</sup> (32 lb encorpado). Os alimentadores multifunção podem alimentar automaticamente papéis de fibras longas que pesam mais de 163 g/m<sup>2</sup> (43 lb encorpado). O papel com peso inferior a 60 g/m<sup>2</sup> (16 lb) pode não ser firme o suficiente para ser alimentado adequadamente, causando atolamentos. Para obter o melhor desempenho, use papel encorpado de 75 g/m<sup>2</sup> (20 lb) de fibras longas. Para usar papel menor que 182 x 257 mm (7,2 x 10,1 polegadas), recomenda-se o uso de papel de 90 g/m<sup>2</sup> (24 lb) ou mais.

**Nota:** A impressão frente e verso é suportada apenas para papel encorpado de 60 a 90 g/m<sup>2</sup> (16 a 24 lb).

#### Curva

Curva é a tendência da mídia de se curvar nas bordas. Curvas excessivas podem causar problemas na alimentação de mídia. As curvas podem ocorrer depois que a mídia passa pela impressora, onde é exposta a altas temperaturas. O armazenamento da mídia fora da embalagem em condições de calor, umidade, frio ou ar seco, mesmo nas bandejas, pode contribuir para a ocorrência de curvas antes da impressão, podendo causar problemas de alimentação.

#### Lisura

A lisura da mídia afeta diretamente a qualidade da impressão. Se a mídia for muito áspera, o toner não se fundirá na mídia adequadamente. Se a mídia for lisa demais, poderá causar problemas de alimentação ou qualidade de impressão. Sempre use papel entre 100 e 300 pontos Sheffield; no entanto, a lisura entre 150 e 250 pontos Sheffield produz a melhor qualidade de impressão.

#### Conteúdo de umidade

A quantidade de umidade do papel afeta tanto a qualidade de impressão quanto a capacidade da impressora de alimentar a mídia adequadamente. Deixe o papel na embalagem original até quando for usá-lo. Isso limitará a exposição do papel às variações de umidade que podem degradar seu desempenho.

Condicione a mídia antes da impressão armazenando-a em sua embalagem original no mesmo ambiente da impressora por 24 a 48 horas. Prolongue o tempo por vários dias se o ambiente de armazenamento ou transporte for muito diferente do ambiente da impressora. O papel espesso também pode exigir um período de condicionamento mais longo.

## Direção das fibras

As fibras referem-se ao alinhamento das fibras do papel em uma folha. A mídia pode ter *fibras longas*, estendendo-se ao longo do comprimento da mídia, ou *fibras curtas*, estendendo-se ao longo da largura da mídia.

Para papel bonde de 60 a 90 g/m<sup>2</sup> (16 a 24 lb), recomendam-se fibras longas.

## Conteúdo de fibras

A maior parte da mídia xerográfica de alta qualidade é feita de madeira em polpa processada 100% quimicamente. Esse conteúdo confere ao papel um alto grau de estabilidade, resultando em menos problemas de alimentação e melhor qualidade de impressão. O papel que contém fibras, como as de algodão, pode dificultar o manuseio.

## Papel inaceitável

Os tipos de mídia a seguir não são recomendados para uso na impressora:

- Mídias tratadas quimicamente, usadas para fazer cópias sem papel carbono, também conhecidas como papéis sem carbono, CCP (Carbonless Copy Paper) ou NCR (No Carbon Required).
- Mídias pré-impressas com elementos químicos que possam contaminar a impressora.
- Mídias pré-impressas que possam ser afetadas pela temperatura no fusor da impressora.
- Mídias pré-impressas que exijam um registro (a exata localização da impressão na página) superior ou inferior a  $\pm/_{-2,5}$  mm ( $\pm/_{-0,10}$  pol), como formulários de reconhecimento óptico de caracteres (OCR)

Em alguns casos, o registro pode ser ajustado com um aplicativo para imprimir nesses formulários com êxito:

- Papéis revestidos (encorpados apagáveis), sintéticos e térmicos.
- Mídias com bordas ásperas, mídias ásperas ou altamente texturizadas ou mídias com curvas.
- Papéis reciclados em desacordo com a norma (européia) EN12281:2002
- Papéis com peso inferior a 60 g/m<sup>2</sup> (16 lb)
- Formulários ou documentos com várias vias.

## Selecionando papel

O uso do papel adequado evita atolamentos e ajuda a garantir impressão sem problemas.

Para ajudar a evitar atolamentos de papel e impressão de baixa qualidade:

- *Sempre* use papel novo e sem danos.
- Antes de carregar o papel, saiba qual lado do papel é recomendado para impressão. Essas informações geralmente são indicadas na embalagem do papel.
- *Não* use papel que tenha sido cortado ou aparado à mão.
- *Não* misture tipos, tamanhos ou pesos de papel na mesma bandeja, pois isso resultará em atolamentos.
- *Não* use papéis revestidos, a menos que sejam especificamente recomendados para impressão eletrofotográfica.

## Seleção de formulários pré-impressos e papel timbrado

Use as seguintes diretrizes ao selecionar formulários pré-impressos e papel timbrado:

- Use fibras longas para papéis com peso de 60 a 90 g/m<sup>2</sup> (16 a 24 lb).
- Use somente formulários e papel timbrado impressos por meio de um processo offset litográfico ou gravado.

- Evite papéis ásperos ou com superfícies excessivamente texturizadas.

Use papéis impressos com tintas resistentes ao calor e projetados para uso em copiadoras xerográficas. A tinta deve ser capaz de resistir a temperaturas de até 230°C (446°F) sem derreter ou liberar emissões perigosas. Use tintas que não sejam afetadas pela resina contida no toner. As tintas definidas por oxidação ou à base de óleo geralmente atendem a esses requisitos; as tintas látex podem não atender. Em caso de dúvida, entre em contato com o fornecedor do papel.

Os papéis pré-impressos, como os timbrados, devem resistir a temperaturas de até 230°C (446°F) sem derreter ou liberar emissões perigosas.

## Uso de papel reciclado e de outros papéis comerciais

- Baixo conteúdo de umidade (de 4% a 5%)
- Lisura apropriada (100–200 unidades Sheffield ou 140–350 unidades Bendtsen, Européia)

**Nota:** Alguns papéis mais suaves (como o papel laser premium 24 lb , 50–90 unidades Sheffield) e papéis mais ásperos (como papel algodão premium, 200–300 unidades Sheffield) foram projetados para funcionarem muito bem em impressoras a laser, independentemente da textura da superfície. Antes de usar esses tipos de papel, consulte o fornecedor do papel.

- Coeficiente de atrito entre folhas apropriado (de 0,4 a 0,6)
- Resistência suficiente à dobra na direção de alimentação

Papéis reciclados, papéis com peso mais baixo (<60 g/m<sup>2</sup> [16 lb encorpado) e/ou calibre mais baixo (<3,8 milésimos de polegada [0,1 mm) e papéis de fibras curtas para a orientação retrato (ou borda curta) podem ter menor resistência à dobra do que o necessário para uma alimentação confiável. Antes de usar esses tipos de papel para a impressão a laser (eletrofotográfica), consulte o fornecedor do papel. Lembre-se de que essas são diretrizes gerais e que mesmo os papéis incluídos nessas diretrizes podem apresentar problemas de alimentação em qualquer impressora a laser (por exemplo, se o papel curva excessivamente sob condições normais de impressão).

## Armazenamento do papel

Use estas diretrizes de armazenamento de papel para ajudar a evitar atolamentos e qualidade de impressão irregular:

- Para obter os melhores resultados, armazene o papel em um local onde a temperatura seja de 21°C (70°F) e a umidade relativa do ar seja de 40%. A maioria dos fabricantes de etiquetas recomenda a impressão em um intervalo de temperatura de 18 a 24°C (65 a 75°F), com umidade relativa do ar de 40 a 60%.
- Armazene o papel em caixas e sobre um pallet ou uma prateleira, ao invés de no chão.
- Armazene os pacotes individuais sobre uma superfície plana.
- Não armazene nenhum objeto sobre os pacotes de papel individuais.
- Só retire o papel da caixa ou da embalagem quando estiver pronto para carregá-lo na impressora. A caixa e a embalagem ajudam a manter o papel limpo, seco e plano.



## Tamanhos, tipos e pesos de papel suportados

### Tamanhos de papel suportados

Dimensão e tamanho do papel	Bandeja padrão para 550 folhas	bandeja opcional para 550 folhas	Alimentador multiuso	ADF	Vidro do scanner	Impressão duplex
<b>Cartão de visita</b>	X	X	X	X	✓	X
<b>3 x 5</b>	X	X	✓ <sup>1</sup>	X	✓	X
<b>4 x 6</b>	X	X	✓ <sup>1</sup>	X	✓	X
<b>A4</b> 210 x 297 mm (8,27 x 11,7 pol)	✓	✓	✓	✓	✓	✓
<b>A5</b> 148 x 210 mm (5,83 x 8,27 pol)	✓	✓	✓	✓	✓	X
<b>A6</b> 105 x 148 mm (4,13 x 5,83 pol)	✓	X	✓	✓	✓	X
<b>JIS B5</b> 182 x 257 mm (7,17 x 10,1 pol)	✓	✓	✓	✓	✓	X
<b>Carta</b> 215,9 x 279,4 mm (8,5 x 11 pol)	✓	✓	✓	✓	✓	✓
<b>Ofício</b> 215,9 x 355,6 mm (8,5 x 14 pol)	✓	✓	✓	✓	✓	✓
<b>Executivo</b> 184,2 x 266,7 mm (7,25 x 10,5 pol)	✓	✓	✓	✓	✓	X
<b>Ofício (México)</b> 215,9 x 340,4 mm (8,5 x 13,4 pol)	✓	✓	✓	✓	✓	✓
<b>Fólio</b> 215,9 x 330,2 mm (8,5 x 13 pol)	✓	✓	✓	✓	✓	✓

<sup>1</sup> O papel será suportado somente se a configuração do tamanho do papel for definida como Universal.

<sup>2</sup> O papel será suportado no modo de impressão frente e verso (duplex) somente se sua largura for, ao menos, 210 mm (8,27 pol.) e seu comprimento for, ao menos, 279,4 mm (11 pol.). O menor tamanho Universal compatível será suportado somente no alimentador multifunção.

Dimensão e tamanho do papel	Bandeja padrão para 550 folhas	bandeja opcional para 550 folhas	Alimentador multiuso	ADF	Vidro do scanner	Impressão duplex
<b>Statement</b> 139,7 x 215,9 mm (5,5 x 8,5 pol.)	✓	✓	✓	✓	✓	X
<b>Universal<sup>2</sup></b> 76,2 x 127 mm (3 x 5 pol.) a 215,9 x 359,92 mm (8,5 x 14,17 pol.)	✓	✓	✓	✓	✓	✓ <sup>2</sup>
<b>Envelope 7 3/4 (Monarch)</b> 98,4 x 190,5 mm (3,875 x 7,5 pol.)	X	X	✓	X	✓	X
<b>Envelope 9</b> 98,4 x 226,1 mm (3,875 x 8,9 pol.)	X	X	✓	X	✓	X
<b>Envelope 10</b> 104,8 x 241,3 mm (4,12 x 9,5 pol.)	X	X	✓	X	✓	X
<b>Envelope DL</b> 110 x 220 mm (4,33 x 8,66 pol.)	X	X	✓	X	✓	X
<b>Envelope C5</b> 162 x 229 mm (6,38 x 9,01 pol.)	X	X	✓	X	✓	X
<b>Envelope B5</b> 176 x 250 mm (6,93 x 9,84 pol.)	X	X	✓	X	✓	X
<b>Outro envelope</b> 85,7 x 165 mm a 215,9 x 355,6 mm (3,375 x 6,50 pol. a 8,5 x 14 pol.)	X	X	✓	X	✓	X

<sup>1</sup> O papel será suportado somente se a configuração do tamanho do papel for definida como Universal.

<sup>2</sup> O papel será suportado no modo de impressão frente e verso (duplex) somente se sua largura for, ao menos, 210 mm (8,27 pol.) e seu comprimento for, ao menos, 279,4 mm (11 pol.). O menor tamanho Universal compatível será suportado somente no alimentador multifunção.

## Tipos e pesos de papel suportados

**Nota:** Etiquetas, transparências, envelopes e cartões são sempre impressos a uma velocidade reduzida.

Tipo de papel	Bandeja padrão para 550 folhas	bandeja para 550 folhas	Alimentador multi-uso	Modo duplex	ADF	Vidro do scanner
Papel comum	✓	✓	✓	✓	✓	✓
Cartões	x	x	✓	x	✓	✓
Transparências	x	x	✓	x	✓	✓
Reciclado	✓	✓	✓	✓	✓	✓
Etiquetas de papel	✓	✓	✓	x	✓	✓
Bond	x	x	✓	x	✓	✓
Envelope*	✓	✓	✓	✓	✓	✓
Envelope áspero	x	x	✓	x	✓	✓
Papel timbrado	✓	✓	✓	✓	✓	✓
Pré-impresso	✓	✓	✓	✓	✓	✓
Papel colorido	✓	✓	✓	✓	✓	✓
Papel leve	✓	✓	✓	✓	✓	✓
Papel pesado	✓	✓	✓	✓	✓	✓
Áspero/algodão	✓	✓	✓	x	✓	✓
Tipo personalizado [x]	✓	✓	✓	✓	✓	✓

\* Use envelopes que fiquem retos quando colocados individualmente sobre a superfície plana de uma mesa, com a face voltada para baixo.

## Tipos, pesos e tamanhos de papel suportados pelo encadernador opcional

### Tamanhos de papel suportados

Tamanho do papel	Dimensões	Encadernador
A4	210 x 297 mm (8,3 x 11,7 pol)	x
A5	148 x 210 mm (5,8 x 8,3 pol)	x
A6	105 x 148 mm (4,1 x 5,8 pol)	x
JIS B5	182 x 257 mm (7,2 x 10,1 pol)	x
Carta	216 x 279 mm (8,5 x 11 pol)	✓
Ofício	216 x 356 mm (8,5 x 14 pol)	✓
Executivo	184 x 267 mm (7,3 x 10,5 pol)	x
Ofício (México)	216 x 340 mm (8,5 x 13,4 pol)	✓

Tamanho do papel	Dimensões	Encadernador
<b>Fólio</b>	216 x 330 mm (8,5 x 13 pol)	✓
<b>Statement</b>	140 x 216 mm (5,5 x 8,5 pol)	X
<b>Universal</b>	De 105 x 216 mm a 216 x 356 mm (De 4,13 x 8,5 pol a 8,5 x 14 pol)	X
<b>Envelope (Monarch) 7 3/4</b>	98 x 191 mm (3,9 x 7,5 pol)	X
<b>Envelope 9</b>	98 x 225 mm (3,9 x 8,9 pol)	X
<b>Envelope 10</b>	105 x 241 mm (4,1 x 9,5 pol)	X
<b>Envelope DL</b>	110 x 220 mm (4,3 x 8,7 pol)	X
<b>Envelope C5</b>	162 x 229 mm (6,38 x 9,01 pol)	X
<b>Envelope B5</b>	176 x 250 mm (6,93 x 9,84 pol)	X
<b>Outros envelopes</b>	98 x 162 mm (3,9 x 6,4 pol.) até 176 x 250 mm (6,9 x 9,8 pol.)	X

### Tipos e pesos de papel suportados



Tipo de papel	Encadernador
<b>Papel comum</b>	✓
<b>Cartões</b>	X
<b>Transparências</b>	X
<b>Reciclado</b>	✓
<b>Etiquetas de papel</b>	✓
<b>Bond</b>	✓
<b>Envelopes</b>	X
<b>Envelope áspero</b>	X
<b>Papel timbrado</b>	✓
<b>Pré-impreso</b>	✓
<b>Papel colorido</b>	✓
<b>Papel leve</b>	✓
<b>Papel pesado</b>	✓
<b>Áspero/algodão</b>	✓
<b>Tipo personalizado [x]</b>	✓

# Imprimindo

## Imprimindo formulários e um documento

### Imprimindo formulários

Use o aplicativo Formulários e favoritos para fornecer aos usuários um acesso rápido e fácil aos formulários freqüentemente utilizados ou outras informações que são normalmente impressas. Antes de usar o aplicativo, primeiro defina-o na impressora. Para obter mais informações, consulte [“Configuração de Forms and Favorites” na página 23](#).

- 1 Na tela Bem-vindo da impressora, navegue até:  
**Formulários e favoritos** > selecione o formulário na lista > digite o número de cópias > ajuste as outras definições
- 2 Dependendo do modelo da impressora, toque em ,  ou em **Enviar**.

### Imprimindo um documento

- 1 No menu Papel do painel de controle da impressora, defina o tipo e o tamanho de papel para corresponder ao papel colocado.
- 2 Envie o trabalho para impressão:

#### Para usuários do Windows

- a Com um documento aberto, clique em **Arquivo >Imprimir**.
- b Clique em **Propriedades, Preferências, Opções** ou **Configurar**.
- c Ajuste as definições, se necessário.
- d Clique em **OK >Imprimir**.

#### Para usuários do Macintosh

- a Personalize as definições da caixa de diálogo Configurar página:
  - 1 Com um documento aberto, selecione **Arquivo >Configuração de página**.
  - 2 Escolha um tamanho de papel ou crie um tamanho personalizado de acordo com o papel colocado.
  - 3 Clique em **OK**.
- b Personalize as definições da caixa de diálogo Imprimir:
  - 1 Com um documento aberto, selecione **Arquivo >Imprimir**.  
Se necessário, clique no triângulo de divulgação para ver mais opções.
  - 2 Na caixa de diálogo Imprimir e menus pop-up, ajuste as definições, se necessário.  
**Nota:** Para imprimir em um tipo específico de papel, ajuste a definição do tipo do papel para corresponder ao papel colocado ou selecione a bandeja ou alimentador apropriado.
  - 3 Clique em **Imprimir**.

## Ajustando a tonalidade do toner

- 1 Abra o navegador da Internet e digite o endereço IP da impressora no campo de endereço.

### Notas:

- Veja o endereço IP da impressora na tela Bem-vindo da impressora. O endereço IP é exibido como quatro conjuntos de números separados por pontos, por exemplo, 123.123.123.123.
- Se você estiver usando um servidor proxy, desative-o temporariamente para carregar a página da Web corretamente.

- 2 Clique em **Configurações >Configurações de impressão >Menu Qualidade >Tonalidade do toner**.

- 3 Ajuste a tonalidade do toner e clique em **Enviar**.

## Uso do painel de controle da impressora

- 1 Na tela inicial, navegue até:



>Configurações >Configurações de impressão >Menu Qualidade >Tonalidade do toner

- 2 Ajuste a configuração e toque em **Enviar**.

## Imprimindo de uma unidade flash ou de um dispositivo móvel

### Impressão a partir de uma unidade flash

#### Notas:

- Antes de imprimir um arquivo PDF criptografado, uma mensagem solicitará que você digite a senha do arquivo usando o painel de controle da impressora.
- Você não pode imprimir arquivos para os quais não tenha permissões de impressão.

- 1 Insira uma unidade flash na porta USB.



#### Notas:

- Um ícone de unidade flash será exibido na tela inicial quando uma unidade flash estiver instalada.

- Se você inserir a unidade flash quando a impressora solicitar atenção, como no caso de um atolamento, a impressora ignorará a unidade flash.
- Se você inserir o dispositivo de memória enquanto a impressora estiver processando outros trabalhos de impressão, a mensagem **Ocupada** será exibida. Após o processamento desses trabalhos, talvez seja necessário exibir a lista de trabalhos retidos para imprimir documentos a partir da unidade flash.

**Aviso—Dano Potencial:** Não toque no cabo USB, em qualquer adaptador de rede sem fio, em qualquer conector, no dispositivo de memória ou nas áreas mostradas da impressora enquanto a impressora estiver imprimindo, lendo ou gravando no dispositivo de memória. Pode ocorrer perda de dados.



- 2 No painel de controle da impressora, toque no documento que você deseja imprimir.
- 3 Toque nas setas para obter uma visualização do documento.
- 4 Use **+** ou **-** para especificar o número de cópias para impressão e toque em **Imprimir**.

**Notas:**

- Não remova a unidade flash da porta USB antes do término da impressão do documento.
- Se você deixar a unidade flash na impressora depois de sair da tela inicial do menu USB, toque em **Trabalhos suspensos** na tela inicial para imprimir pela unidade flash.

## Imprimindo de um dispositivo móvel com AirPrint

AirPrint™ é um aplicativo de impressão móvel que permite imprimir diretamente do seu iPad® (todos os modelos), iPhone® (3GS ou posterior) ou iPod touch® (3ª geração ou posterior) em uma impressora na qual o AirPrint esteja ativado. As impressoras ativadas para AirPrint funcionam com esses dispositivos móveis que executam a última versão do iOS.

**Nota:** Verifique se a impressora e o dispositivo móvel estão conectados à mesma rede sem fio. Para obter informações sobre como configurar as definições sem fio do seu dispositivo móvel, consulte a documentação do dispositivo.

**1** Na tela Bem-vindo do dispositivo móvel, inicie o aplicativo.

**Nota:** Você pode imprimir qualquer conteúdo a partir destes aplicativos Apple: iBook, Mail, Photos, Safari e alguns aplicativos App Store selecionados.

**2** Selecione o item a ser impresso e toque em .

**3** Toque em **Imprimir** e selecione a impressora.

**4** Configure as opções desejadas e toque em **Imprimir**.

## Imprimindo de um dispositivo móvel com Dell Mobile Print

Com o Dell Mobile Print, você pode imprimir diretamente de um dispositivo Android (OS 2.1 ou posterior) para sua impressora.

### Notas:

- Verifique se a impressora e o dispositivo móvel estão conectados à mesma rede sem fio.
- Para obter mais informações sobre como definir as configurações sem fio, consulte a documentação do dispositivo móvel.

**1** Em Google Play, faça o download do aplicativo Dell Mobile Print.



**2** Na tela Bem-vindo do dispositivo móvel, toque em .

**3** Selecione o item a ser impresso.

Você pode selecionar em uma lista de aplicativos compatíveis, tais como Calendar, Contacts, Gallery, Google Docs, GMail, Internet, Messaging, Word Documents, Excel Documents, PowerPoint Documents, e PDF Documents.

**4** Na caixa de diálogo de visualização de impressão, configure as opções de impressão e impressora se necessário.

**Nota:** Se a impressora não for exibida na lista, verifique as configurações de rede para a impressora e seu dispositivo móvel e certifique-se de que os dois estejam conectados à mesma rede sem fio.

**5** Toque em **Imprimir**.

## Unidades flash e tipos de arquivo suportados

### Notas:

- Unidades flash USB de alta-velocidade devem ser compatíveis com o padrão de velocidade-total. Dispositivos USB de baixa velocidade não são suportados.
- Unidades flash USB devem ser compatíveis com o sistema de arquivos FAT (File Allocation Tables). Os dispositivos formatados com NTFS (New Technology File System) ou qualquer outro sistema de arquivos não são compatíveis.



Unidades flash recomendadas	Tipo de arquivo
<p>Muitas unidades flash foram testadas e aprovadas para uso com a impressora. Para obter mais informações, visite <a href="http://www.dell.com/support/printers">www.dell.com/support/printers</a>.</p>	<p>Documentos:</p> <ul style="list-style-type: none"> <li>• .pdf</li> <li>• .xps</li> </ul> <p>Imagens:</p> <ul style="list-style-type: none"> <li>• .dcx</li> <li>• .gif</li> <li>• .jpeg ou .jpg</li> <li>• .bmp</li> <li>• .pcx</li> <li>• .tiff ou .tif</li> <li>• .png</li> <li>• .fls</li> </ul>

## Impressão de trabalhos confidenciais e outros trabalhos suspensos

### Armazenando trabalhos de impressão na impressora

1 No painel de controle da impressora, navegue até:



>Segurança >Impressão confidencial > selecione o tipo do trabalho de impressão

Use	Para
Máximo de PINs inválidos	Limitar o número de vezes que um PIN inválido pode ser digitado. <b>Nota:</b> Quando o limite é alcançado, os trabalhos de impressão desse nome de usuário e PIN são excluídos.
Expiração de trabalho confidencial	Armazene trabalhos de impressão no computador até que você insira o PIN no painel de controle da impressora. <b>Nota:</b> O PIN é definido a partir do computador. Ele deve ter quatro dígitos e usar os números de 1 a 9.
Expiração de trabalho para repetição	Imprima e armazene trabalhos de impressão na memória da impressora.
Expiração de trabalho para verificação	Imprime uma cópia de um trabalho de impressão enquanto armazena as cópias restantes. Ela permite que você verifique se a primeira cópia é satisfatória. O trabalho de impressão é excluído automaticamente da memória da impressora depois que todas as cópias forem impressas.
Expiração de trabalho para reserva	Armazena trabalhos de impressão na impressora para imprimir posteriormente. <b>Nota:</b> Os trabalhos de impressão ficam suspensos até serem excluídos do menu Trabalhos suspensos.

Use	Para
<p><b>Notas:</b></p> <ul style="list-style-type: none"> <li>• Os trabalhos de impressão do tipo Confidencial, Reservar, Repetir e Verificar podem ser excluídos se a impressora exigir memória adicional para processar outros trabalhos retidos.</li> <li>• Você pode definir a impressora para armazenar trabalhos de impressão na memória até que você inicie o trabalho a partir do painel de controle da impressora.</li> <li>• Todos os trabalhos de impressão que podem ser iniciados pelo usuário na impressora são chamados de <i>trabalhos retidos</i>.</li> </ul>	

2 Toque em **Enviar**.

## Imprimindo trabalhos confidenciais e outros trabalhos suspensos

**Nota:** Os trabalhos de impressão Confidencial e Verificar são excluídos automaticamente da memória após a impressão. Os trabalhos Repetir e Reservar são *mantidos* na impressora até que sejam excluídos.

### Para usuários do Windows

- 1 Com um documento aberto, clique em **Arquivo >Imprimir**.
- 2 Clique em **Propriedades, Preferências, Opções** ou **Configurar**.
- 3 Clique em **Imprimir e reter**.
- 4 Selecione o tipo do trabalho de impressão (Confidencial, Repetir, Reservar ou Verificar) e atribua um nome de usuário. Para um trabalho de impressão Confidencial, insira também um PIN de quatro dígitos.
- 5 Clique em **OK** ou **Imprimir**.
- 6 Na tela Bem-vindo da impressora, libere o trabalho de impressão.
  - Para trabalhos de impressão do tipo Confidencial, navegue até:  
**Trabalhos suspensos** > selecione o seu nome de usuário >**Trabalhos Confidenciais** > digite o PIN >**Imprimir**
  - Para outros trabalhos de impressão, navegue até:  
**Trabalhos suspensos** > selecione o seu nome de usuário > selecione o trabalho de impressão > especifique o número de cópias >**Imprimir**

### Para usuários do Macintosh

- 1 Com um documento aberto, selecione **Arquivo >Imprimir**.  
Se necessário, clique no triângulo de divulgação para ver mais opções.
- 2 Nas opções de impressão ou no menu pop-up Cópias e Páginas, escolha **Roteamento de trabalhos**.
- 3 Selecione o tipo do trabalho de impressão (Confidencial, Repetir, Reservar ou Verificar) e atribua um nome de usuário. Para um trabalho de impressão Confidencial, insira também um PIN de quatro dígitos.
- 4 Clique em **OK** ou **Imprimir**.

5 Na tela Bem-vindo da impressora, libere o trabalho de impressão.

- Para trabalhos de impressão do tipo Confidencial, navegue até:

**Trabalhos suspensos** > selecione o seu nome de usuário > **Trabalhos Confidenciais** > digite o PIN > **Imprimir**

- Para outros trabalhos de impressão, navegue até:

**Trabalhos suspensos** > selecione o seu nome de usuário > selecione o trabalho de impressão > especifique o número de cópias > **Imprimir**

## Modificação das configurações de impressão confidencial

1 Abra o navegador da Internet e digite o endereço IP da impressora no campo de endereço.

### Notas:

- Veja o endereço IP da impressora na tela Bem-vindo da impressora. O endereço IP é exibido como quatro conjuntos de números separados por pontos, por exemplo 123.123.123.123.
- Se você estiver usando um servidor proxy, desative-o temporariamente para carregar a página da Web corretamente.

2 Clique em **Configurações** > **Segurança** > **Configuração de impressão confidencial**.

3 Altere as configurações:

- Defina um número máximo de tentativas de inserção do PIN. Quando um usuário excede esse número, todos os trabalhos daquele usuário são excluídos.
- Defina um tempo de expiração para os trabalhos de impressão confidenciais. Se um usuário não imprimir seus trabalhos dentro deste período, todos eles serão excluídos.

4 Clique em **Enviar** para salvar as definições modificadas.

## Impressão de páginas de informações

### Impressão de uma lista de amostras de fontes

1 Na tela inicial, navegue até:



> **Relatórios** > **Imprimir fontes**

2 Toque em **Fontes PCL** ou **Fontes PostScript**.

### Impressão de uma lista de diretórios

Uma lista de diretórios mostra todos os recursos armazenados na memória flash ou no disco rígido da impressora.

Na tela inicial, navegue até:



> **Relatórios** > **Imprimir diretório**

## Cancelamento de um trabalho de impressão

### Cancelando um trabalho de impressão a partir do painel de controle da impressora

- 1 No painel de controle da impressora, toque em **Cancelar trabalho** ou pressione  no teclado numérico.
- 2 Toque no trabalho de impressão a ser cancelado e em **Excluir trabalhos selecionados**.

**Nota:** Se você pressionar  no teclado, toque **Continuar** para retornar à tela inicial.

### Cancelamento de trabalhos de impressão do computador



#### Para usuários do Windows

- 1 Abra a pasta de impressoras e selecione sua impressora.
- 2 Na fila de impressão, selecione o trabalho de impressão a ser cancelado e exclua-o.

#### Para usuários do Macintosh

- 1 Em Preferências do sistema, no menu Apple, navegue até a impressora.
- 2 Na fila de impressão, selecione o trabalho de impressão a ser cancelado e exclua-o.

## Cópia

Alimentador automático de documentos (ADF)	Vidro do scanner
 <p data-bbox="149 821 649 846">Use o ADF para documentos com várias páginas.</p>	 <p data-bbox="662 821 1463 905">Use o vidro do scanner para páginas únicas, itens pequenos (como cartões-postais ou fotografias), transparências, papel fotográfico ou mídia fina (como recortes de revistas).</p>

## Cópias

### Para fazer uma cópia rápida

- 1 Carregue um documento original com a face voltada para cima e a borda curta entrando primeiro na bandeja ADF ou com a face voltada para baixo no vidro do scanner.

**Notas:**

- Não carregue cartões-postais, fotografias, itens pequenos, transparências, papel fotográfico ou mídia fina (como recortes de revistas) na bandeja do ADF. Coloque esses itens no vidro do scanner.
- A luz indicadora ADF acende quando o papel está corretamente carregado.

- 2 Se você estiver carregando um documento na bandeja do ADF, ajuste as guias de papel.

**Nota:** Para evitar uma imagem cortada, verifique se o tamanho do documento original e do papel são os mesmos.

- 3 No painel de controle da impressora, pressione o .

### Cópia usando o ADF

- 1 Carregue um documento original com a face voltada para cima e a borda curta entrando primeiro na bandeja ADF.

**Notas:**

- Não carregue cartões-postais, fotografias, itens pequenos, transparências, papel fotográfico ou mídia fina (como recortes de revistas) na bandeja do ADF. Coloque esses itens no vidro do scanner.

- A luz indicadora ADF acende quando o papel está corretamente carregado.

2 Ajuste as guias de papel.

3 Na tela inicial, navegue até:

**Copiar** > especifica as configurações de cópia >> **Copiar**

## Copiando usando o vidro do scanner

1 Coloque um documento original com a face voltada para baixo no canto superior esquerdo do vidro do scanner.

2 Na tela inicial, navegue até:

**Copiar** > especifica as configurações de cópia >> **Copiar**

Se houver mais páginas a serem digitalizadas, coloque o próximo documento no vidro do scanner e toque em **Digitalizar a próxima página**.

3 Toque em **Concluir o trabalho**.

## Cópia de fotos

1 Coloque uma fotografia voltada para baixo no canto superior esquerdo do vidro do scanner.

2 Na tela inicial, navegue até:

**Copiar** > **Conteúdo** > **Fotografia** > 

3 No menu Origem do conteúdo, navegue até:

**Fotografia/Filme** >  > **Copiar**

**Nota:** Se houver mais fotografias a serem copiadas, coloque a próxima fotografia no vidro do scanner e toque em **Digitalizar a próxima página**.

4 Toque em **Concluir o trabalho**.

## Cópia em mídia especial

### Copiando em transparências

1 Carregue um documento original com a face voltada para cima e a borda curta entrando primeiro na bandeja ADF ou com a face voltada para baixo no vidro do scanner.

**Notas:**

- Não carregue cartões-postais, fotografias, itens pequenos, transparências, papel fotográfico ou mídia fina (como recortes de revistas) na bandeja do ADF. Coloque esses itens no vidro do scanner.
- A luz indicadora ADF acende quando o papel está corretamente carregado.



2 Na tela inicial, navegue até:

**Copiar** > **Copiar de** > selecione o tamanho do documento original > 

3 Navegue para:

**Copiar para** > selecione a bandeja que contém as transparências >**Copiar**.

Se não houver bandejas que suportem transparências, navegue até:

**Alimentador manual** >  > selecione o tamanho das transparências >  >**Transparência** > 

4 Coloque as transparências no alimentador multiuso e, em seguida, toque em **Copiar**.

## Copiando em papel timbrado

1 Carregue um documento original com a face voltada para cima e a borda curta entrando primeiro na bandeja ADF ou com a face voltada para baixo no vidro do scanner.

**Notas:**

- Não carregue cartões-postais, fotografias, itens pequenos, transparências, papel fotográfico ou mídia fina (como recortes de revistas) na bandeja do ADF. Coloque esses itens no vidro do scanner.
- A luz indicadora ADF acende quando o papel está corretamente carregado.

2 Se você estiver carregando um documento na bandeja do ADF, ajuste as guias de papel.

3 Na tela inicial, navegue até:

**Copiar** >**Copiar de** > selecione o tamanho do documento original > 

4 Navegue para:

**Copiar para** > selecione a bandeja contendo o o timbre >**Copiar**

5 Se não houver bandejas que suportem timbre, navegue até:

**Alimentador manual** > selecione o tamanho do papel com >**Timbre**

6 Carregue o papel com timbre com a face voltada para cima, entrando primeiro a margem superior no alimentador multi-uso, e depois toque em **Copiar**.

## Personalização das configurações de cópia

### Copiando para um tamanho diferente

1 Carregue um documento original com a face voltada para cima e a borda curta entrando primeiro na bandeja ADF ou com a face voltada para baixo no vidro do scanner.

**Notas:**

- Não carregue cartões-postais, fotografias, itens pequenos, transparências, papel fotográfico ou mídia fina (como recortes de revistas) na bandeja do ADF. Coloque esses itens no vidro do scanner.
- A luz indicadora ADF acende quando o papel está corretamente carregado.

2 Se você estiver carregando um documento na bandeja do ADF, ajuste as guias de papel.

3 Na tela inicial, navegue até:

**Copiar > Copiar de** > selecione o tamanho do documento original > 

4 Navegue para:

**Copiar para** > selecione um novo tamanho para a cópia >  > **Copiar**

## Como fazer cópias usando papel de uma bandeja selecionada

1 Carregue um documento original com a face voltada para cima e a borda curta entrando primeiro na bandeja ADF ou com a face voltada para baixo no vidro do scanner.

### Notas:

- Não carregue cartões-postais, fotografias, itens pequenos, transparências, papel fotográfico ou mídia fina (como recortes de revistas) na bandeja do ADF. Coloque esses itens no vidro do scanner.
- A luz indicadora ADF acende quando o papel está corretamente carregado.

2 Se você estiver carregando um documento na bandeja do ADF, ajuste as guias de papel.

3 Na tela inicial, navegue até:

**Copiar > Copiar de** > selecione o tamanho do documento original > 

4 Navegue para:

**Copiar para** > selecione a bandeja que contém o tipo de papel desejado > 

5 Toque em **Copiar**.

## Copiando em tamanhos de papel diferentes

Use o ADF para copiar documentos originais que contêm tamanhos de papel diferentes. Dependendo dos tamanhos de papel carregados e das configurações de “Copiar para” e “Copiar de”, cada cópia será impressa em tamanhos de papel mistos (Exemplo 1) ou ajustada a um único tamanho de papel (Exemplo 2).

### Exemplo 1: Copiando em tamanhos de papel mistos

1 Carregue um documento original com a face voltada para cima e a borda curta entrando primeiro na bandeja ADF ou com a face voltada para baixo no vidro do scanner.

### Notas:

- Não carregue cartões-postais, fotografias, itens pequenos, transparências, papel fotográfico ou mídia fina (como recortes de revistas) na bandeja do ADF. Coloque esses itens no vidro do scanner.
- A luz indicadora ADF acende quando o papel está corretamente carregado.

2 Se você estiver carregando um documento na bandeja do ADF, ajuste as guias de papel.



3 Na tela inicial, navegue até:

**Copiar > Copiar de > Tamanhos mistos** > 

4 Navegue para:

**Copiar para > Ajuste auto tamanho** >  > **Copiar**

O scanner identifica os tamanhos de papel diferentes conforme são digitalizados. As cópias são impressas em tamanhos de papel mistos correspondentes aos tamanhos de papel do documento original.

### Exemplo 2: Copiando em um único tamanho de papel

1 Carregue um documento original com a face voltada para cima e a borda curta entrando primeiro na bandeja ADF ou com a face voltada para baixo no vidro do scanner.

#### Notas:

- Não carregue cartões-postais, fotografias, itens pequenos, transparências, papel fotográfico ou mídia fina (como recortes de revistas) na bandeja do ADF. Coloque esses itens no vidro do scanner.
- A luz indicadora ADF acende quando o papel está corretamente carregado.

2 Se você estiver carregando um documento na bandeja do ADF, ajuste as guias de papel.

3 Na tela inicial, navegue até:

**Copiar > Copiar de > Tamanhos mistos** > 

4 Navegue para:

**Copiar para > Carta** >  > **Copiar**

O scanner identifica os tamanhos de papel diferentes conforme são digitalizados e dimensiona os tamanhos de papel mistos para que se ajustem ao tamanho de papel selecionado.

### Cópia nos dois lados do papel (impressão frente e verso)

1 Carregue um documento original com a face voltada para cima e a borda curta entrando primeiro na bandeja ADF ou com a face voltada para baixo no vidro do scanner.

#### Notas:

- Não carregue cartões-postais, fotografias, itens pequenos, transparências, papel fotográfico ou mídia fina (como recortes de revistas) na bandeja do ADF. Coloque esses itens no vidro do scanner.
- A luz indicadora ADF acende quando o papel está corretamente carregado.

2 Se você estiver carregando um documento na bandeja do ADF, ajuste as guias de papel.

3 Na tela inicial, navegue até:

**Copiar > Lados (frente e verso)** > seleciona o método preferido de impressão frente e verso

**Nota:** No método preferido de impressão frente e verso, o primeiro número representa os lados dos documentos originais, enquanto o segundo representa os lados da cópia. Por exemplo, selecione "2 lados p/ 2 lados" se os documentos originais estiverem impressos nos 2 lados e você desejar cópias nos 2-lados (frente e verso).

4 Toque em  > **Copiar**.

## Redução ou ampliação de cópias

É possível dimensionar as cópias de 25% a 400% do tamanho original do documento.

- 1 Carregue um documento original com a face voltada para cima e a borda curta entrando primeiro na bandeja ADF ou com a face voltada para baixo no vidro do scanner.

**Notas:**

- Não carregue cartões-postais, fotografias, itens pequenos, transparências, papel fotográfico ou mídia fina (como recortes de revistas) na bandeja do ADF. Coloque esses itens no vidro do scanner.
- A luz indicadora ADF acende quando o papel está corretamente carregado.

- 2 Se você estiver carregando um documento na bandeja do ADF, ajuste as guias de papel.
- 3 Na tela Bem-vindo, toque em **Copiar**.

- 4 Na área Escala, toque em  ou  para diminuir ou aumentar o valor em 1%.

Tocar em "Copiar para" ou em "Copiar de" após definir a opção Ajustar manualmente mudará o valor para Automático.

**Nota:** Automático é a configuração padrão de fábrica. Automaticamente dimensiona a imagem digitalizada do documento original para se ajustar ao tamanho do papel da cópia.

- 5 Toque em **Copiar**.

## Ajuste da qualidade da cópia

- 1 Carregue um documento original com a face voltada para cima e a borda curta entrando primeiro na bandeja ADF ou com a face voltada para baixo no vidro do scanner.

**Notas:**

- Não carregue cartões-postais, fotografias, itens pequenos, transparências, papel fotográfico ou mídia fina (como recortes de revistas) na bandeja do ADF. Coloque esses itens no vidro do scanner.
- A luz indicadora ADF acende quando o papel está corretamente carregado.

- 2 Se você estiver carregando um documento na bandeja do ADF, ajuste as guias de papel.

- 3 Na tela inicial, navegue até:

**Copiar >Conteúdo**

- 4 Toque no botão que melhor representa o tipo de conteúdo do documento que você está copiando.
  - **Texto** — usado quando o conteúdo do documento original for, em sua maioria, texto ou line art.
  - **Texto/Fotografia** — usado quando o documento original for uma mistura de texto, gráfico e foto.
  - **Fotografia** — usado quando o documento original é composto, principalmente, de fotos ou imagens.
  - **Gráficos** — usado quando o documento original é composto principalmente de gráficos do tipo comercial, como gráficos de pizza, gráficos de barras e animações.

- 5 Toque em .

- 6 Toque no botão que melhor representa a origem do conteúdo do documento que você está copiando.

- **Laser colorida** — usado quando o documento original tiver sido impresso em uma impressora laser colorida.
- **Jato de tinta** — usado quando o documento original tiver sido impresso em uma impressora jato de tinta.

- **Revista** — usado quando o documento original for de uma revista.
- **Imprensa** — usado quando o documento original tiver sido impresso em uma gráfica.
- **Laser preto-e-branco** — usado quando o documento original tiver sido impresso em uma impressora a laser monocromática.
- **Fotografia/Filme** — usado quando o documento original for uma fotografia de um filme.
- **Jornal** — usado quando o documento original for de um jornal.
- **Outro** — usado para quando o documento original tiver sido impresso em uma impressora alternativa ou desconhecida.

7 Toque em  >Copiar.

## agrupamento de cópias

Se você imprimir várias cópias de um documento, será possível escolher a impressão de cada cópia como um conjunto (agrupadas) ou como grupos de páginas (não agrupadas).

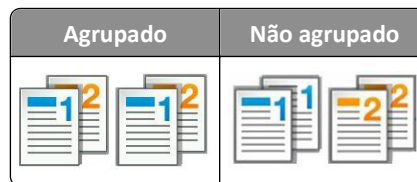

**1** Carregue um documento original com a face voltada para cima e a borda curta entrando primeiro na bandeja ADF ou com a face voltada para baixo no vidro do scanner.

### Notas:

- Não carregue cartões-postais, fotografias, itens pequenos, transparências, papel fotográfico ou mídia fina (como recortes de revistas) na bandeja do ADF. Coloque esses itens no vidro do scanner.
- A luz indicadora ADF acende quando o papel está corretamente carregado.

**2** Se você estiver carregando um documento na bandeja do ADF, ajuste as guias de papel.

**3** Na tela inicial, navegue até:

**Copiar** > insira o número de cópias >**Agrupar** > selecione a ordem de preferência das páginas >  >**Copiar**

## Folhas separadoras entre as cópias

**1** Carregue um documento original com a face voltada para cima e a borda curta entrando primeiro na bandeja ADF ou com a face voltada para baixo no vidro do scanner.

### Notas:

- Não carregue cartões-postais, fotografias, itens pequenos, transparências, papel fotográfico ou mídia fina (como recortes de revistas) na bandeja do ADF. Coloque esses itens no vidro do scanner.
- A luz indicadora ADF acende quando o papel está corretamente carregado.

**2** Se você estiver carregando um documento na bandeja do ADF, ajuste as guias de papel.

3 Na tela inicial, navegue até:

**Copiar >Opções avançadas >Folhas separadoras**

**Nota:** Defina a opção Agrupar em “1,2,3 - 1,2,3” para colocar folhas separadoras entre as cópias. Se a opção Agrupar estiver definida em “1,1,1 - 2,2,2,” as folhas separadoras serão adicionadas no final do trabalho de impressão. Para obter mais informações, consulte [“agrupamento de cópias” na página 91](#).

4 Selecione uma das seguintes opções:

- **Entre cópias**
- **Entre trabalhos**
- **Entre páginas**
- **Desligado**

5 Toque em  >Copiar.

## Para copiar várias páginas em uma única folha

Para economizar papel, você pode copiar duas ou quatro páginas consecutivas de um documento de várias páginas em uma única folha de papel.

### Notas:

- Certifique-se de definir o tamanho do papel como Carta, Ofício, A4 ou JIS B5.
- Certifique-se de definir o tamanho da cópia como 100%.

1 Carregue um documento original com a face voltada para cima e a borda curta entrando primeiro na bandeja ADF ou com a face voltada para baixo no vidro do scanner.

### Notas:

- Não carregue cartões-postais, fotografias, itens pequenos, transparências, papel fotográfico ou mídia fina (como recortes de revistas) na bandeja do ADF. Coloque esses itens no vidro do scanner.
- A luz indicadora ADF acende quando o papel está corretamente carregado.

2 Se você estiver carregando um documento na bandeja do ADF, ajuste as guias de papel.

3 Na tela inicial, navegue até:

**Copiar >Opções avançadas >Economia de papel >> selecione a saída desejada >  >Copiar**

**Nota:** Se a Economia de papel estiver desativada, a opção Imprimir bordas pág. estará indisponível.

## Criação de um trabalho de cópia personalizado

O trabalho de cópia personalizado, ou criação de trabalho, é usado para combinar um ou mais conjuntos de documentos originais em um único trabalho de cópia. Cada conjunto pode ser digitalizado usando parâmetros diferentes de trabalho. Quando um trabalho de cópia é enviado e a opção Trabalho personalizado está ativada, o scanner digitaliza o primeiro conjunto de documentos originais usando os parâmetros fornecidos e depois digitaliza o conjunto seguinte usando os mesmos parâmetros ou parâmetros diferentes.

A definição de um conjunto depende da origem da digitalização:

- Se você digitalizar um documento no vidro do scanner, um conjunto consistirá em uma página.
- Se você digitalizar várias páginas usando o ADF, um conjunto consistirá em todas as páginas digitalizadas até que a bandeja do ADF fique vazia.
- Se você digitalizar uma página usando o ADF, um conjunto consistirá em uma página.

Por exemplo:

- 1 Carregue um documento original com a face voltada para cima e a borda curta entrando primeiro na bandeja ADF ou com a face voltada para baixo no vidro do scanner.

**Notas:**

- Não carregue cartões-postais, fotografias, itens pequenos, transparências, papel fotográfico ou mídia fina (como recortes de revistas) na bandeja do ADF. Coloque esses itens no vidro do scanner.
- A luz indicadora ADF acende quando o papel está corretamente carregado.

- 2 Se você estiver carregando um documento na bandeja do ADF, ajuste as guias de papel.

- 3 Na tela inicial, navegue até:

**Copiar >Opções avançadas >Trabalho personalizado >Ativado > >Copiar**

**Nota:** Quando o final de um conjunto é atingido, a tela de digitalização é exibida.

- 4 Carregue o próximo documento com a face voltada para cima e a borda curta entrando primeiro no ADF ou com a face voltada para baixo no vidro do scanner e, em seguida, toque em **Digitalizar do alimentador automático** ou **Digitalizar da base de cópia**.

**Nota:** Altere as configurações de impressão como necessário.

- 5 Repita as etapas anteriores se tiver outro documento para digitalizar. Caso contrário, toque em **Concluir o trabalho**.

## Inserção de informações em cópias

### Colocando um cabeçalho ou rodapé nas páginas

- 1 Carregue um documento original com a face voltada para cima e a borda curta entrando primeiro na bandeja ADF ou com a face voltada para baixo no vidro do scanner.



**Notas:**

- Não carregue cartões-postais, fotografias, itens pequenos, transparências, papel fotográfico ou mídia fina (como recortes de revistas) na bandeja do ADF. Coloque esses itens no vidro do scanner.
- A luz indicadora ADF acende quando o papel está corretamente carregado.

- 2 Se você estiver carregando um documento no ADF, ajuste as guias de papel.

- 3 Na tela inicial, navegue até:

**Copiar >Opções avançadas >Cabeçalho/Rodapé > seleccione onde deseja colocar o cabeçalho ou rodapé > seleccione o tipo de cabeçalho ou rodapé desejados**

- 4 Digite as informações requeridas, dependendo do cabeçalho ou rodapé selecionado, depois toque em **Concluído**.
- 5 Toque em  e pressione .

## Colocação de um overlay de mensagem em cada página

Um overlay de mensagem pode ser colocado em cada página. As opções de mensagem são Urgente, Confidencial, Cópia, Personalizado e Rascunho.

- 1 Carregue um documento original com a face voltada para cima e a borda curta entrando primeiro na bandeja ADF ou com a face voltada para baixo no vidro do scanner.

### Notas:

- Não carregue cartões-postais, fotografias, itens pequenos, transparências, papel fotográfico ou mídia fina (como recortes de revistas) na bandeja do ADF. Coloque esses itens no vidro do scanner.
- A luz indicadora ADF acende quando o papel está corretamente carregado.

- 2 Se você estiver carregando um documento na bandeja do ADF, ajuste as guias de papel.
- 3 Na tela inicial, navegue até:

**Cópia > Opções avançadas > Overlay > selecione um overlay de mensagem > Concluído > Copiar**

## Cancelamento de um trabalho de cópia

### Cancelamento de um trabalho de cópia enquanto o documento original está no ADF

Quando o ADF começa a processar um documento, toque em **Cancelar trabalho** no painel de controle da impressora.

### Cancelamento de um trabalho de cópia ao copiar páginas usando o vidro do scanner

Na tela Início, toque em **Cancelar trabalho**.

**Cancelando** é exibido no visor. Quando o trabalho é cancelado, a tela de cópia é exibida.

### Cancelando um trabalho de cópia enquanto as páginas estiverem sendo impressas

- 1 No painel de controle da impressora, toque em **Cancelar trabalho** ou pressione  no teclado numérico.
- 2 Toque no trabalho a ser cancelado e, depois, toque em **Excluir trabalhos selecionados**.

**Nota:** Se você pressionar  no teclado, toque **Continuar** para retornar à tela inicial.

## Aprendendo sobre as opções de cópia

### Copiar de

Essa opção abre uma tela na qual você pode selecionar o tamanho do papel do documento original.

- Toque no tamanho de papel correspondente ao documento original.
- Toque em **Tamanhos mistos** para copiar um documento original que tenha tamanhos de papel mistos com a mesma largura.
- Para definir a impressora para detectar automaticamente o tamanho do documento original, toque em **Deteção automática de tamanho**.



### Copiar para

Esta opção abre uma tela onde é possível inserir o tamanho e o tipo de papel no qual suas cópias serão impressas.

- Toque no tamanho e no tipo de papel que correspondam ao do papel colocado.
- Se as definições para “Copiar de” e “Copiar para” forem diferentes, a impressora ajustará automaticamente a definição Ajustar para acomodar a diferença.
- Se o tipo ou o tamanho do papel em que você deseja fazer a cópia não tiver sido colocado em uma das bandejas, toque em **Alimentador manual** e coloque o papel manualmente no alimentador multi-uso.
- Quando a opção “Copiar para” estiver definida como Ajuste automático de tamanho, cada cópia terá o tamanho do papel do documento original. Se não houver um tamanho de papel correspondente em uma das bandejas, a mensagem **Tamanho de papel não encontrado** será exibida e ser solicitada a colocação de papel em uma bandeja ou no alimentador multi-uso.

### Ajustar

Esta opção permite escalonar o documento de 25% até 400% do tamanho do documento original. Você também pode definir o escalonamento automático.

- Ao copiar para um tamanho de papel diferente, como papel ofício ou carta, defina os tamanhos de papel “Copiar de” e “Copiar para” automaticamente para escalonar a imagem digitalizada para se ajustar ao tamanho do papel no qual você está copiando.
- Para aumentar ou reduzir o valor em 1%, toque em  ou em  no painel de controle da impressora. Para fazer a redução ou aumento contínuo no valor, mantenha o botão pressionado por dois segundos ou mais.

### Tonalidade

Essa opção permite ajustar como clarear ou escurecer as cópias em relação ao documento original.

### Lados (frente e verso)

Esta opção permite fazer cópias em um lado ou dois lados de documentos originais de um ou dois lados.

## Agrupar

Essa opção mantém as páginas de um trabalho de impressão empilhadas em seqüência ao imprimir diversas cópias do documento.

## Cópias

Essa opção permite definir o número de cópias a serem impressas.

## Conteúdo

Esta opção permite definir o tipo e a origem do documento original.

Selecione a partir dos seguintes tipos de conteúdo:

- **Texto** — usado quando o conteúdo do documento original for, em sua maioria, texto ou line art.
- **Texto/Fotografia** — usado quando o documento original for uma mistura de texto, gráfico e foto.
- **Fotografia** — usado quando o documento original é composto, principalmente, de fotos ou imagens.
- **Gráficos** — usado quando o documento original é composto principalmente de gráficos do tipo comercial, como gráficos de pizza, gráficos de barras e animações.

Selecione a partir das seguintes origens de conteúdo:

- **Laser colorida** — usado quando o documento original tiver sido impresso em uma impressora laser colorida.
- **Jato de tinta** — usado quando o documento original tiver sido impresso em uma impressora jato de tinta.
- **Revista** — usado quando o documento original for de uma revista.
- **Brochura** — usado quando o documento original for de uma brochura.
- **Laser preto-e-branco** — usado quando o documento original tiver sido impresso em uma impressora a laser monocromática.
- **Fotografia/Filme** — usado quando o documento original for uma fotografia de um filme.
- **Jornal** — usado quando o documento original for de um jornal.
- **Outro** — usado para quando o documento original tiver sido impresso em uma impressora alternativa ou desconhecida.

## Salvar como atalho

Essa opção permite que as definições atuais sejam salvas como um atalho pela atribuição de um número.

## Utilizando as opções avançadas

Escolha uma das seguintes configurações:



- **Imagem avançada** — Usada para ajustar as configurações de Remoção de plano de fundo, Equilíbrio de cores, Diminuição de cor, Contraste, Qualidade JPEG, Imagem espelhada, Imagem negativa, Digitalizar borda a borda, Detalhes de sombra e Nitidez antes de digitalizar o documento.
- **Trabalho personalizado** — Combina trabalhos de digitalização múltipla em um único trabalho.
- **Apagar borda** — Remove manchas ou marcas nas bordas de um documento. Você pode optar por remover uma área igual ao redor dos quatro lados do papel ou selecionar uma borda específica. Apagar borda pode apagar qualquer coisa que esteja dentro da área selecionada, não deixando nada naquela parte da digitalização.



- **Log de transmissão** — imprime o log de transmissão ou de erro na transmissão.
- **Ajustar inclinação do ADF** — corrige as imagens digitalizadas que estão ligeiramente inclinadas quando são recebidas na bandeja ADF.

**Nota:** Essa opção é suportada apenas por modelos de impressora selecionados.

## Envio de e-mails

Alimentador automático de documentos (ADF)	Vidro do scanner
 <p data-bbox="149 821 649 846">Use o ADF para documentos com várias páginas.</p>	 <p data-bbox="662 821 1469 903">Use o vidro do scanner para páginas únicas, itens pequenos (como cartões-postais ou fotografias), transparências, papel fotográfico ou mídia fina (como recortes de revistas).</p>

Você pode usar a impressora para enviar documentos digitalizados por e-mail para um ou mais destinatários de várias maneiras. Você pode digitar o endereço de e-mail, usar um número de atalho ou um catálogo de endereços.

## Configuração da impressora para enviar e-mail

### Configuração da função de e-mail

- 1 Abra o navegador da Internet e digite o endereço IP da impressora no campo de endereço.

**Notas:**

- Veja o endereço IP da impressora na tela Bem-vindo da impressora. O endereço IP é exibido como quatro conjuntos de números separados por pontos, por exemplo, 123.123.123.123.
- Se você estiver usando um servidor proxy, desative-o temporariamente para carregar a página da Web corretamente.

- 2 Clique em **Configurações >Configurações de e-mail/FTP >Configurações de e-mail**.

- 3 Digite as informações apropriadas e clique em **Enviar**.

### Configurando as definições de e-mail

- 1 Abra o navegador da Internet e digite o endereço IP da impressora no campo de endereço.

**Notas:**

- Veja o endereço IP da impressora na tela Bem-vindo da impressora. O endereço IP é exibido como quatro conjuntos de números separados por pontos, por exemplo, 123.123.123.123.

- Se você estiver usando um servidor proxy, desative-o temporariamente para carregar a página da Web corretamente.

- 2 Clique em **Configurações >Configurações de e-mail/FTP >Configurações de e-mail**.
- 3 Digite as informações apropriadas e clique em **Enviar**.

## Criação de um atalho de e-mail

### Criação de um atalho de e-mail usando o Servidor da Web incorporado

- 1 Abra o navegador da Internet e digite o endereço IP da impressora no campo de endereço.

**Notas:**

- Veja o endereço IP da impressora na tela Bem-vindo da impressora. O endereço IP é exibido como quatro conjuntos de números separados por pontos, por exemplo, 123.123.123.123.
- Se você estiver usando um servidor proxy, desative-o temporariamente para carregar a página da Web corretamente.

- 2 Clique em **Configurações**.
- 3 Na coluna Outras definições, clique em **Gerenciar atalhos > Configuração de atalho de e-mail**.
- 4 Digite um nome exclusivo para o destinatário e insira o endereço de e-mail. Se você estiver inserindo vários endereços, separe cada endereço com uma vírgula.
- 5 Clique em **Adicionar**.

### Criando um atalho de e-mail com o painel de controle da impressora

- 1 Na tela inicial, navegue até:

**E-mail >Destinatário >** digite um endereço de e-mail

Para criar um grupo de destinatários, toque em **Próximo endereço** e digite o endereço de e-mail do próximo destinatário.

- 2 Toque em **Assunto**, depois digite o assunto do e-mail e toque em **Concluído**.
- 3 Toque em **Mensagem**, digite a mensagem e toque em **Concluído**.
- 4 Ajuste as definições de e-mail.

**Nota:** Se você alterar as definições depois que um atalho de e-mail for criado, essas definições não serão salvas.

- 5 Toque em .

- 6 Digite um nome exclusivo para o atalho e toque em **Concluído**.

- 7 Verifique se o nome do atalho está correto e toque em **OK**.

Se o nome do atalho estiver incorreto, toque em **Cancelar** e insira novamente as informações.

**Notas:**

- O nome do atalho é exibido no ícone Atalhos de e-mail da tela inicial da impressora.

- É possível usar o atalho ao enviar outro documento por e-mail usando as mesmas definições.

## Envio de um documento por e-mail

Você pode usar a impressora para enviar documentos digitalizados por e-mail para um ou mais destinatários de várias maneiras. Você pode digitar o endereço de e-mail, usar um número de atalho ou um catálogo de endereços. Você também pode usar o aplicativo Multi Send ou MyShortcut na tela inicial da impressora. Para obter mais informações, consulte [“Ativando os aplicativos da tela inicial” na página 23](#).

### Enviando um e-mail usando o painel de controle da impressora

- 1 Carregue um documento original com a face voltada para cima e a borda curta entrando primeiro na bandeja ADF ou com a face voltada para baixo no vidro do scanner.

**Notas:**

- Não carregue cartões-postais, fotografias, itens pequenos, transparências, papel fotográfico ou mídia fina (como recortes de revistas) na bandeja do ADF. Coloque esses itens no vidro do scanner.
- A luz indicadora ADF acende quando o papel está corretamente carregado.

- 2 Se você estiver carregando um documento na bandeja do ADF, ajuste as guias de papel.

**Nota:** Para evitar uma imagem cortada, verifique se o tamanho do documento original e do papel da cópia são os mesmos.

- 3 Na tela inicial, navegue até:

**E-mail >Destinatário**

- 4 Digite o endereço de e-mail ou pressione # e, em seguida, insira o número de atalho.

**Notas:**

- Para inserir outros destinatários, toque em **Próximo endereço** e insira o endereço ou o número de atalho que você deseja adicionar.
- você também pode inserir um endereço de e-mail usando o catálogo de endereços.

- 5 Toque em **Concluído >Enviar**.

### Envio de um e-mail usando um número de atalho

- 1 Carregue um documento original com a face voltada para cima e a borda curta entrando primeiro na bandeja ADF ou com a face voltada para baixo no vidro do scanner.

**Notas:**

- Não carregue cartões-postais, fotografias, itens pequenos, transparências, papel fotográfico ou mídia fina (como recortes de revistas) na bandeja do ADF. Coloque esses itens no vidro do scanner.
- A luz indicadora ADF acende quando o papel está corretamente carregado.

- 2 Se você estiver carregando um documento na bandeja do ADF, ajuste as guias de papel.

- 3 Pressione #, insira o número de atalho usando o teclado e, em seguida, toque em .  
**Nota:** Para inserir outros destinatários, toque em **Próximo endereço** e insira o endereço ou o número de atalho que você deseja adicionar.
- 4 Toque em **Enviar**.

## Enviando um e-mail usando o catálogo de endereços

- 1 Carregue um documento original com a face voltada para cima e a borda curta entrando primeiro na bandeja ADF ou com a face voltada para baixo no vidro do scanner.

### Notas:

- Não carregue cartões-postais, fotografias, itens pequenos, transparências, papel fotográfico ou mídia fina (como recortes de revistas) na bandeja do ADF. Coloque esses itens no vidro do scanner.
- A luz indicadora ADF acende quando o papel está corretamente carregado.

- 2 Se você estiver carregando um documento na bandeja do ADF, ajuste as guias de papel.
- 3 Na tela inicial, navegue até:

**Destinatários de >e-mail (s)** >  > digite o nome do destinatário >**Pesquisar**

- 4 Toque no nome do destinatário.

**Nota:** Para inserir outros destinatários, toque em **Próximo endereço** e insira o endereço ou o número de atalho que você deseja adicionar, ou pesquise no catálogo de endereços..

- 5 Toque em **Concluído**.

## Personalização de configurações de e-mail

### Adição do assunto e das informações da mensagem do e-mail

- 1 Carregue um documento original com a face voltada para cima e a borda curta entrando primeiro na bandeja ADF ou com a face voltada para baixo no vidro do scanner.

### Notas:

- Não carregue cartões-postais, fotografias, itens pequenos, transparências, papel fotográfico ou mídia fina (como recortes de revistas) na bandeja do ADF. Coloque esses itens no vidro do scanner.
- A luz indicadora ADF acende quando o papel está corretamente carregado.

- 2 Se você estiver carregando um documento na bandeja do ADF, ajuste as guias de papel.
- 3 Na tela inicial, navegue até:

**E-mail >Destinatário** > digite um endereço de e-mail >**Pronto**

- 4 Toque em **Assunto**, depois digite o assunto do e-mail e toque em **Concluído**.
- 5 Toque em **Mensagem**, digite a mensagem e toque em **Concluído**.

## Alteração do tipo de arquivo de saída

- 1 Carregue um documento original com a face voltada para cima e a borda curta entrando primeiro na bandeja ADF ou com a face voltada para baixo no vidro do scanner.

### Notas:

- Não carregue cartões-postais, fotografias, itens pequenos, transparências, papel fotográfico ou mídia fina (como recortes de revistas) na bandeja do ADF. Coloque esses itens no vidro do scanner.
- A luz indicadora ADF acende quando o papel está corretamente carregado.

- 2 Se você estiver carregando um documento na bandeja do ADF, ajuste as guias de papel.

- 3 Na tela inicial, navegue até:

E-mail >Destinatário > digite o endereço de e-mail >Concluído >Enviar como

- 4 Toque no botão que representa o tipo de arquivo a ser enviado.

- **PDF**— Cria um único arquivo com várias páginas.
- **PDF Seguro** — Cria um arquivo PDF criptografado que protege o conteúdo do arquivo contra o acesso não autorizado.
- **TIFF** — Cria vários arquivos ou um único arquivo. Se a opção TIFF de Várias páginas estiver desativada no menu Definições do Servidor da Web incorporado, o TIFF salvará uma página em cada arquivo. Normalmente, o tamanho do arquivo é maior do que o de um JPEG equivalente.
- **JPEG** — Cria e anexa um arquivo separado para cada página do documento original, que podem ser exibidos pela maioria dos navegadores da Web e programas gráficos.
- **XPS**—Cria um único arquivo Especificação de Papel XML (XPS) com várias páginas, visível no Internet Explorer e . NET Framework ou pelo download de um visualizador independente de terceiros.

- 5 Toque em  >Enviar.

**Nota:** Se você tiver selecionado Secure PDF, será necessário inserir sua senha duas vezes.

## Cancelamento de um e-mail

- Ao usar o ADF, toque em **Cancelar trabalho** quando a opção **Digitalização** for exibida.
- Ao usar o vidro do scanner, toque em **Cancelar trabalho** quando a opção **Digitalização** ou **Digitalizar a próxima página/Concluir o trabalho** for exibida.

## Aprendendo sobre as opções de e-mail

### Destinatário(s)

Essa opção permite inserir o destinatário do e-mail. Você pode inserir vários endereços de e-mail.

### Assunto

Essa opção permite inserir uma linha de assunto para o e-mail.

## Mensagem

Essa opção permite inserir uma mensagem a ser enviada com o anexo digitalizado.

## Nome do arquivo

Esta opção permite que você personalize o nome do arquivo anexado.

## Tamanho original

Essa opção permite definir o tamanho do papel dos documentos a serem enviados por e-mail. Quando Tamanho original é definido como Tamanhos mistos, é possível copiar um documento original que tenha tamanhos de papel mistos (tamanhos de página Carta e Ofício).

## Tonalidade

Essa opção permite ajustar o quanto os documentos digitalizados serão mais claros ou mais escuros em relação ao documento original.

## Resolução

Essa opção permite ajustar a qualidade de saída para o seu e-mail. Aumentar a resolução da imagem aumentará também o tamanho de arquivo do e-mail e o tempo necessário para digitalizar o documento original. A redução da resolução da imagem reduz o tamanho do arquivo.

## Enviar como

Essa opção permite definir o tipo de saída da imagem digitalizada.

Selecione uma das seguintes opções:

- **PDF**— usado para criar um arquivo único com várias páginas.  
**Nota:** PDF é a configuração padrão de fábrica.
- **Secure PDF** — use para criar um arquivo PDF criptografado, que protege o conteúdo do arquivo contra o acesso não autorizado.
- **TIFF** — use para criar vários arquivos ou um único arquivo. Se a opção TIFF de Várias páginas estiver desativada no menu Definições do Servidor da Web incorporado, o TIFF salvará uma página em cada arquivo. Normalmente, o tamanho do arquivo é maior do que o de um JPEG equivalente.
- **JPEG**— usado para criar e anexar um arquivo separado de cada página do documento original.
- **XPS**— usado para criar um arquivo XPS único com várias páginas.

## Conteúdo

Esta opção permite definir o tipo e a origem do documento original.

Selecione a partir dos seguintes tipos de conteúdo:

- **Texto** — usado quando o conteúdo do documento original for, em sua maioria, texto ou line art.
- **Texto/Fotografia** — usado quando o documento original for uma mistura de texto, gráfico e foto.

- **Fotografia** — usado quando o documento original é composto, principalmente, de fotos ou imagens.
- **Gráficos** — usado quando o documento original é composto principalmente de gráficos do tipo comercial, como gráficos de pizza, gráficos de barras e animações.

Selecione a partir das seguintes origens de conteúdo:

- **Laser colorida** — usado quando o documento original tiver sido impresso em uma impressora laser colorida.
- **Jato de tinta** — usado quando o documento original tiver sido impresso em uma impressora jato de tinta.
- **Revista** — usado quando o documento original for de uma revista.
- **Brochura** — usado quando o documento original for de uma brochura.
- **Laser preto-e-branco** — usado quando o documento original tiver sido impresso em uma impressora a laser monocromática.
- **Fotografia/Filme** — usado quando o documento original for uma fotografia de um filme.
- **Jornal** — usado quando o documento original for de um jornal.
- **Outro** — usado para quando o documento original tiver sido impresso em uma impressora alternativa ou desconhecida.

## Configuração de página

Esta opção permite alterar as seguintes configurações:

- **Lados (duplex)** — especifica se o documento original é impresso somente em um lado ou nos dois lados. Isso identifica o que precisa ser digitalizado para inclusão no e-mail.
- **Orientação** — especifica a orientação do documento original e depois altera as definições de Lados (Duplex) e Encadernação para que elas correspondam à orientação.
- **Encadernação** — especifica se o documento original está encadernado pela margem longa ou pela margem curta.

## Visualização de digitalização

Essa opção permite exibir a primeira página da imagem antes que ela seja incluída no e-mail. Quando a primeira página é digitalizada, ocorre uma pausa na digitalização e uma imagem de visualização é exibida.

**Nota:** Essa opção é exibida apenas quando há um disco rígido instalado na impressora.

## Utilizando as opções avançadas

Escolha uma das seguintes configurações:

- **Imagem avançada** — Usada para ajustar as configurações de Remoção de plano de fundo, Equilíbrio de cores, Diminuição de cor, Contraste, Qualidade JPEG, Imagem espelhada, Imagem negativa, Digitalização borda a borda, Detalhes de sombra e Nitidez antes de enviar o documento por e-mail.
- **Trabalho personalizado** — Combina trabalhos de digitalização múltipla em um único trabalho.
- **Apagar borda** — Remove manchas ou marcas nas bordas de um documento. Você pode optar por remover uma área igual ao redor dos quatro lados do papel ou selecionar uma borda específica. Apagar margem apaga tudo o que estiver dentro da área selecionada e não deixa nada nessa parte da digitalização.





- **Log de transmissão** — imprime o log de transmissão ou de erro na transmissão.
- **Ajustar inclinação do ADF** — corrige as imagens digitalizadas que estão ligeiramente inclinadas quando são recebidas na bandeja ADF.

**Nota:** Essa opção é suportada apenas por modelos de impressora selecionados.

## Fax

**Nota:** Recursos de fax podem não estar disponíveis em todos os modelos da impressora.

Alimentador automático de documentos (ADF)	Vidro do scanner
 <p>Use o ADF para documentos com várias páginas.</p>	 <p>Use o vidro do scanner para páginas únicas, itens pequenos (como cartões-postais ou fotografias), transparências, papel fotográfico ou mídia fina (como recortes de revistas).</p>

## Configurando a impressora para enviar fax

**⚠ ATENÇÃO—PERIGO DE CHOQUE:** Não use o recurso de fax durante tempestades com relâmpago. Não instale este produto nem faça conexões elétricas ou a cabo, como recursos do fax, cabos de energia ou telefone, durante tempestades com relâmpago.

### Notas:

- Os métodos de conexão a seguir só são aplicáveis em países ou regiões selecionados.
- Durante a configuração inicial da impressora, desmarque a caixa de seleção de função de Fax e qualquer outra função que você planeja configurar mais tarde e toque em **Continuar**.
- A luz do indicador pode piscar em vermelho se a função de fax estiver ativada, mas não estiver completamente configurada.

**Aviso—Dano Potencial:** Não toque nos cabos ou na área indicada da impressora enquanto estiver enviando ou recebendo um fax.



## Configuração de fax inicial

Muitos países e regiões exigem que os faxes enviados contenham as seguintes informações na margem superior ou inferior de cada página transmitida, ou na primeira página da transmissão: nome do fax (identificação da empresa, outra entidade ou pessoa que está enviando a mensagem) e número do fax (número do telefone da máquina de envio do fax, empresa, outra entidade ou pessoa).

Para inserir as informações de configuração do fax, use o painel de controle da impressora ou use seu navegador para acessar o servidor da Web incorporado e depois entrar no menu Definições.

**Nota:** se você não tiver um ambiente TCP/IP, deverá usar o painel de controle da impressora para inserir as informações de configuração do fax.

### Usando o painel de controle da impressora para configurar o fax

Quando a impressora for ligada pela primeira vez, diversas telas de inicialização-serão exibidas. Se a impressora tiver recursos de fax, as telas Nome do fax e Número do fax serão exibidas.

- 1 Quando a tela Nome do fax for exibida, faça o seguinte:
  - a Digite o nome a ser impresso em todos os faxes enviados.
  - b Digite o nome do contato e toque em **Enviar**.
- 2 Quando a tela Número de fax for exibida, digite o número de fax e toque em **Enviar**.

### Usando o Servidor de Web incorporado para configurar o fax

- 1 Abra o navegador da Internet e digite o endereço IP da impressora no campo de endereço.

**Notas:**

- Veja o endereço IP da impressora na tela Bem-vindo da impressora. O endereço IP é exibido como quatro conjuntos de números separados por pontos, por exemplo, 123.123.123.123.
- Se você estiver usando um servidor proxy, desative-o temporariamente para carregar a página da Web corretamente.

- 2 Clique em **Configurações >Configurações de fax >Configuração de fax analógico**.
- 3 No campo Nome do fax, insira o nome a ser impresso em todos os fax enviados.
- 4 No campo Número do fax, insira o número de fax da impressora.
- 5 Clique em **Enviar**.

## Escolha de uma conexão de fax

### Cenário 1: Linha telefônica padrão

#### Configuração 1: A impressora está conectada a uma linha de fax dedicada

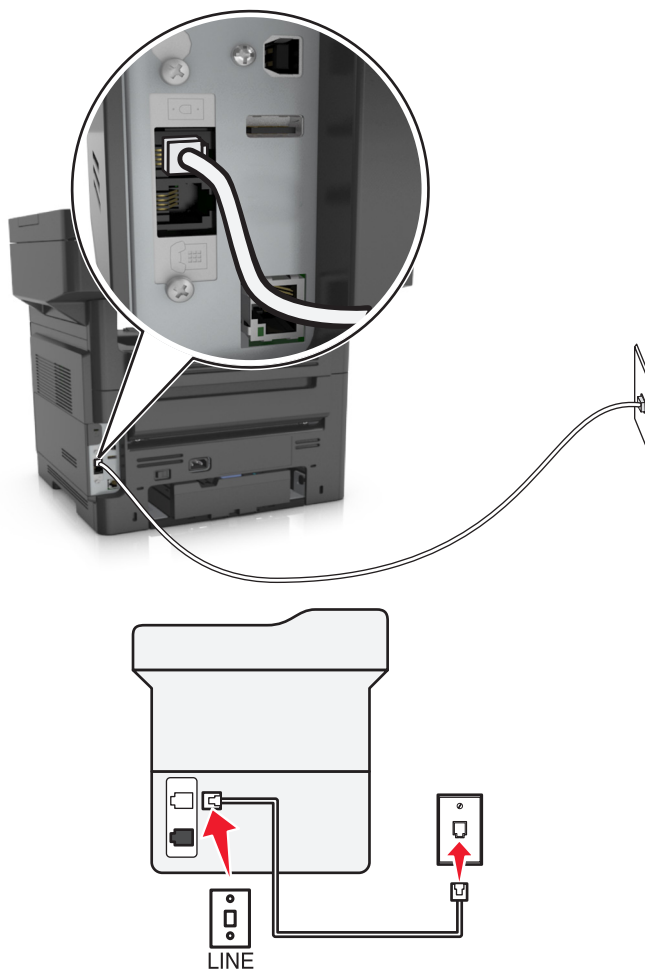

#### Para conectar:

- 1 Conecte uma extremidade do cabo de telefone fornecido com a impressora na porta  da impressora.
- 2 Conecte a outra extremidade do cabo telefônico a uma tomada de telefone analógica ativa.



#### Dicas para essa configuração:

- Você pode definir a impressora para receber fax automaticamente (Ativar o atendimento automático) ou manualmente (Desativar o atendimento automático).
- Para receber fax automaticamente (Ativar o atendimento automático), defina a impressora para atender depois do número de toques que desejar.

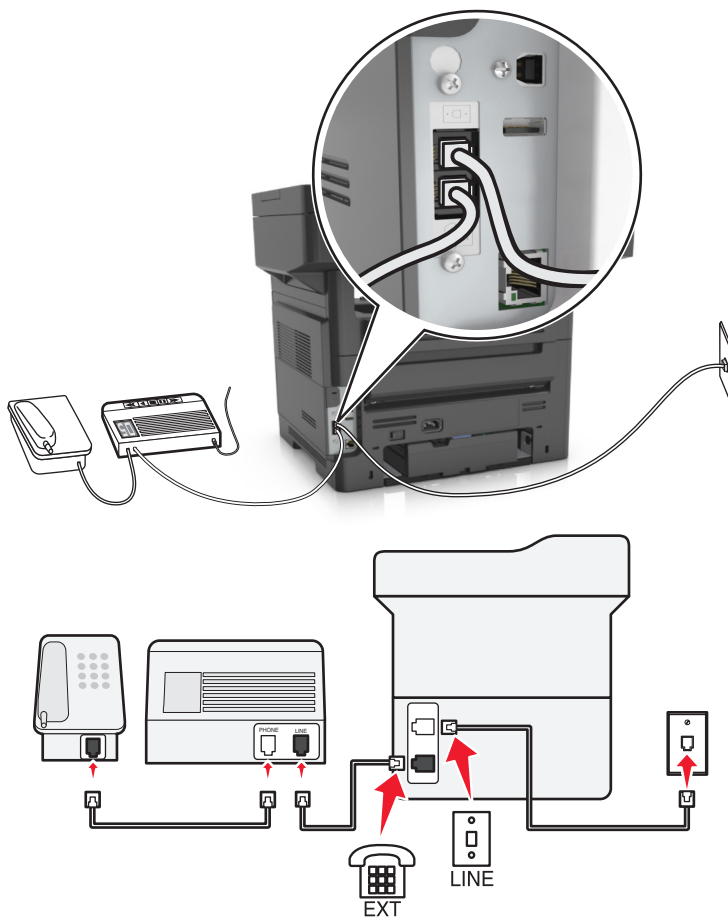
## Configuração 2: A impressora compartilha a linha com uma secretária eletrônica Conectada à mesma tomada telefônica



### Para conectar:

- 1 Conecte uma extremidade do cabo de telefone fornecido com a impressora na porta  da impressora.
- 2 Conecte a outra extremidade do cabo telefônico a uma tomada de telefone analógica ativa.
- 3 Conecte sua secretária eletrônica à porta  da impressora.

## Conectada a tomadas diferentes

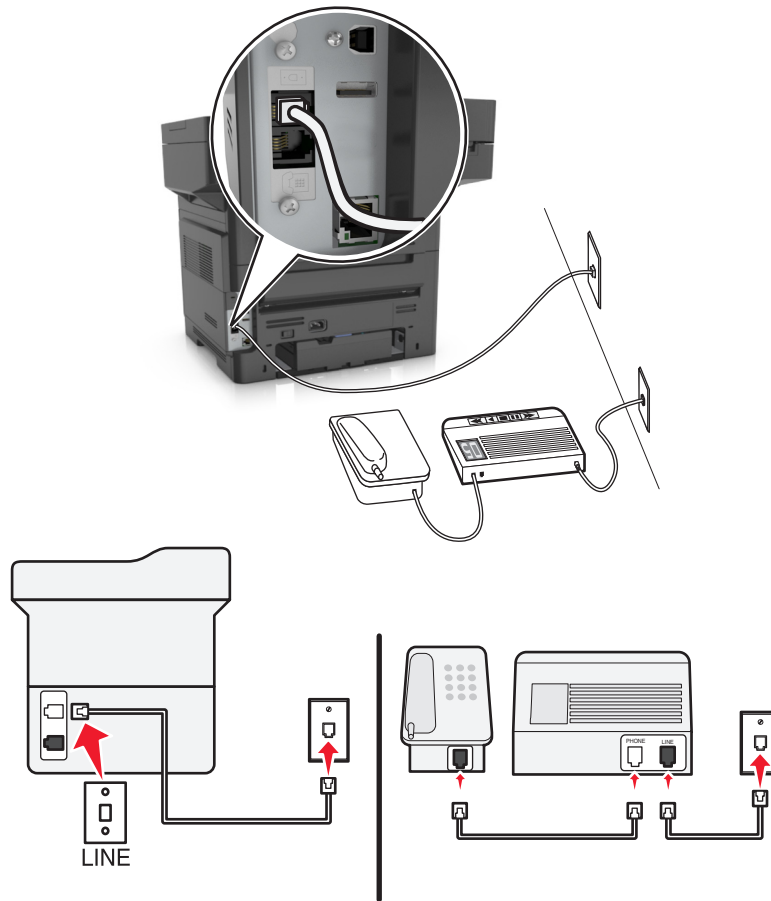

### Para conectar:

- 1 Conecte uma extremidade do cabo de telefone fornecido com a impressora na porta  da impressora.
- 2 Conecte a outra extremidade do cabo telefônico a uma tomada de telefone analógica ativa.

### Dicas para essa configuração:

- Se houver apenas um número de telefone em sua linha, será necessário definir a impressora para receber fax manualmente (Ativar o atendimento automático).
- Configure a impressora para atender chamadas dois toques depois da secretária eletrônica. Por exemplo, se a secretária eletrônica atender as chamadas após quatro toques, defina a impressora para atender após seis toques. Assim, a secretária eletrônica atende as chamadas primeiro e suas chamadas de voz são recebidas. Se a chamada for um fax, a impressora detectará o sinal de fax na linha e assumirá a chamada.
- Se você assinar o serviço de toque diferente oferecido por companhias telefônicas, defina o padrão de toque correto para a impressora. Caso contrário, a impressora não receberá fax, mesmo que você a defina para receber automaticamente.

### Configuração 3: A impressora compartilha a linha com um telefone com assinatura de serviço de correio de voz

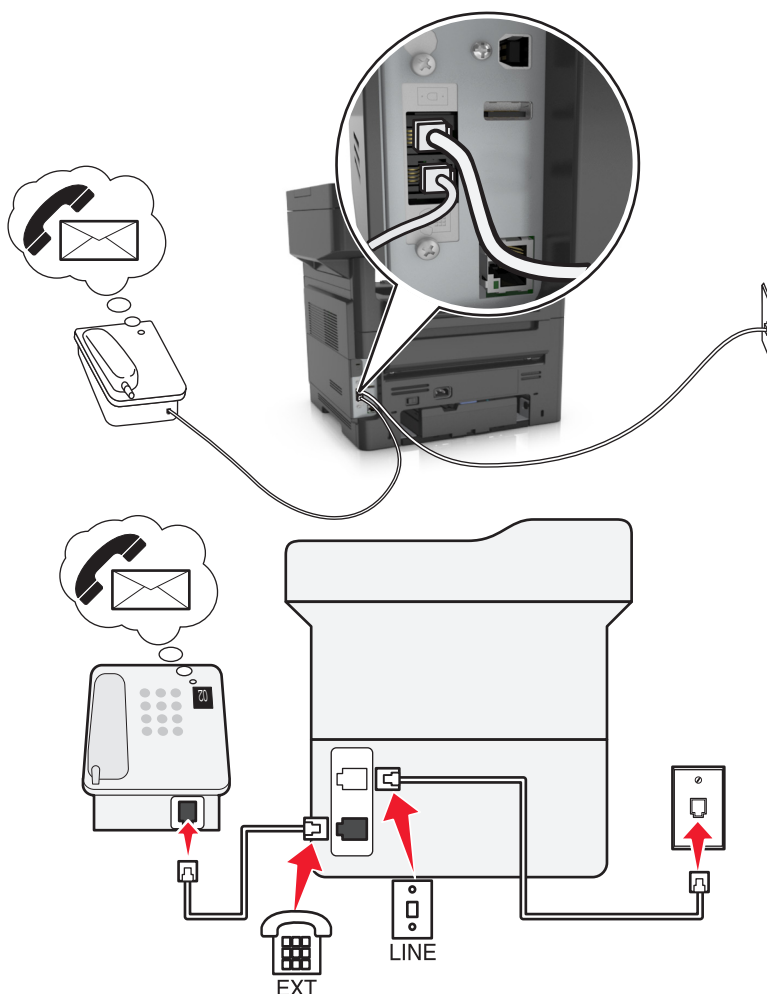

#### Para conectar:

- 1 Conecte uma extremidade do cabo de telefone fornecido com a impressora na porta da impressora.
- 2 Conecte a outra extremidade do cabo telefônico a uma tomada de telefone analógica ativa.
- 3 Conecte seu telefone à porta da impressora.

#### Dicas para essa configuração:

- Essa configuração funcionará melhor se você assinar um serviço de toque diferente. Se você assinar o serviço de toque diferente, defina o padrão de toque correto para a impressora. Caso contrário, a impressora não receberá fax, mesmo que você a defina para receber automaticamente.
- Se houver apenas um número de telefone em sua linha, será necessário definir a impressora para receber fax manualmente (Desativar o atendimento automático).

Quando você atender o telefone e ouvir um tom de fax, pressione **\*9\*** ou o código de atendimento manual no telefone para receber o fax.

- Você também pode definir a impressora para receber fax automaticamente (Ativar o atendimento automático), mas será necessário desativar o serviço de correio de voz quando você estiver esperando um fax. Essa definição funciona melhor se você usar o correio de voz com mais frequência que o fax.

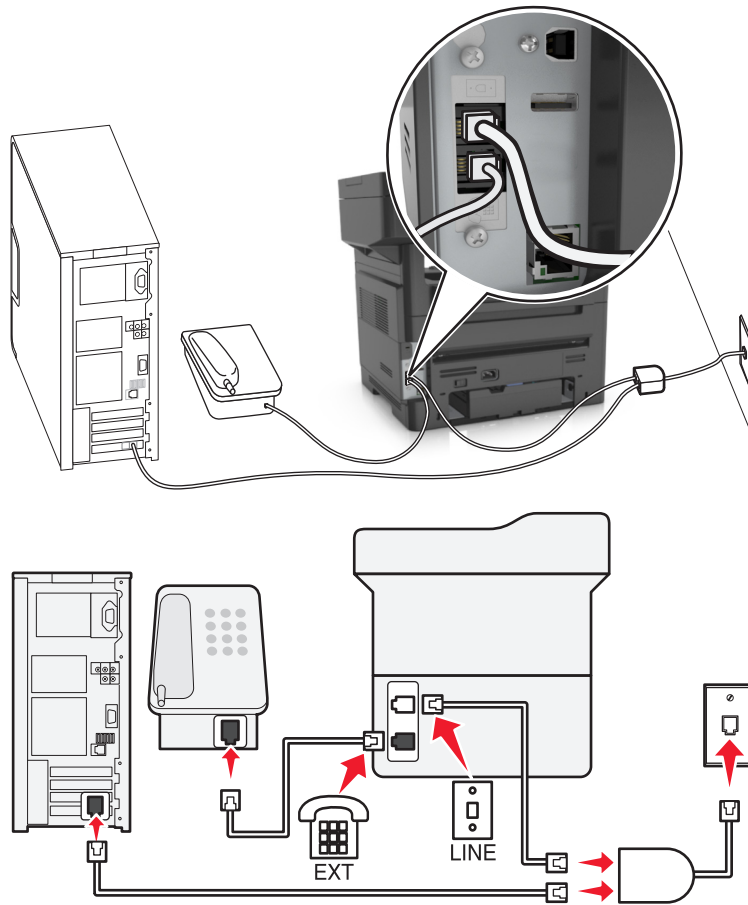

## Cenário 2: Linha digital de assinante (DSL, Digital Subscriber Line)



Uma linha digital de assinante separa sua linha de telefone regular em dois canais: voz e Internet. Os sinais de telefone e de fax passam pelo canal de voz e os da Internet passam pelo outro canal. Assim, você pode usar a mesma linha para chamadas de voz analógicas (inclusive para fax) e para o acesso digital à Internet.

Para minimizar a interferência entre dois canais e garantir uma conexão de qualidade, você precisa instalar um filtro DSL para os dispositivos analógicos (máquina de fax, telefone, secretária eletrônica) em sua rede. A interferência provoca ruídos e estática no telefone, falha ou qualidade ruim de fax para a impressora e conexão lenta com a Internet no computador.

Para instalar um filtro para a impressora:



- 1** Conecte a porta LINE do filtro DSL a uma tomada.
- 2** Conecte uma extremidade do cabo de telefone fornecido com a impressora na porta  da impressora. Conecte a outra extremidade do cabo de telefone ao filtro DSL.
- 3** Para continuar usando um computador para acessar a Internet, conecte o computador à porta DSL HPN do filtro DSL.
- 4** Para conectar um telefone à impressora, remova o plugue adaptador instalado na porta  da impressora e depois conecte o telefone à porta.

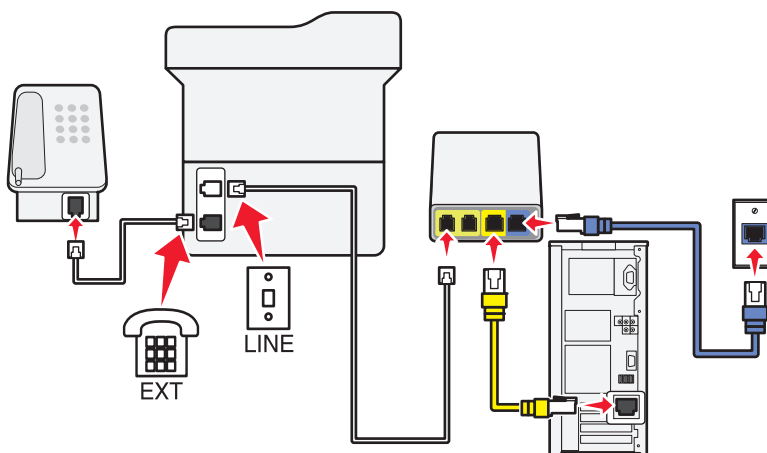

### Cenário 3: Serviço de telefone VoIP



#### Para conectar:

- 1 Conecte uma extremidade do fio telefônico à porta  da impressora.
- 2 Conecte a outra extremidade do fio à porta **Linha telefônica 1** ou **Porta telefônica** do adaptador VoIP.  
A porta **Linha telefônica 2** ou **Porta de fax** nem sempre está ativa. Seu provedor de VoIP talvez cobre mais para ativar a segunda porta telefônica.
- 3 Remova o plugue de proteção da porta  da impressora e depois conecte o telefone à porta.

#### Dicas para essa configuração:

- Para verificar se a porta telefônica do adaptador VoIP está funcionando, conecte um telefone analógico à porta telefônica e ouça o tom de discagem. Se você ouvir um tom de discagem, a porta está ativa.
- Se você precisar de duas portas para os dispositivos, mas não quiser pagar a mais, não conecte a impressora na segunda porta telefônica. Você pode usar um separador de telefone. Conecte o separador de telefone na **Linha telefônica 1** ou na **Porta telefônica** e conecte a impressora e o telefone no separador.

Certifique-se de usar um separador de telefone e *não* um separador de linha. Para verificar se está usando o separador correto, conecte um telefone analógico no separador e ouça o tom de discagem.

## Cenário 4: Serviço de telefone digital através de um provedor de serviço a cabo

### Configuração 1: A impressora está conectada diretamente a um modem a cabo

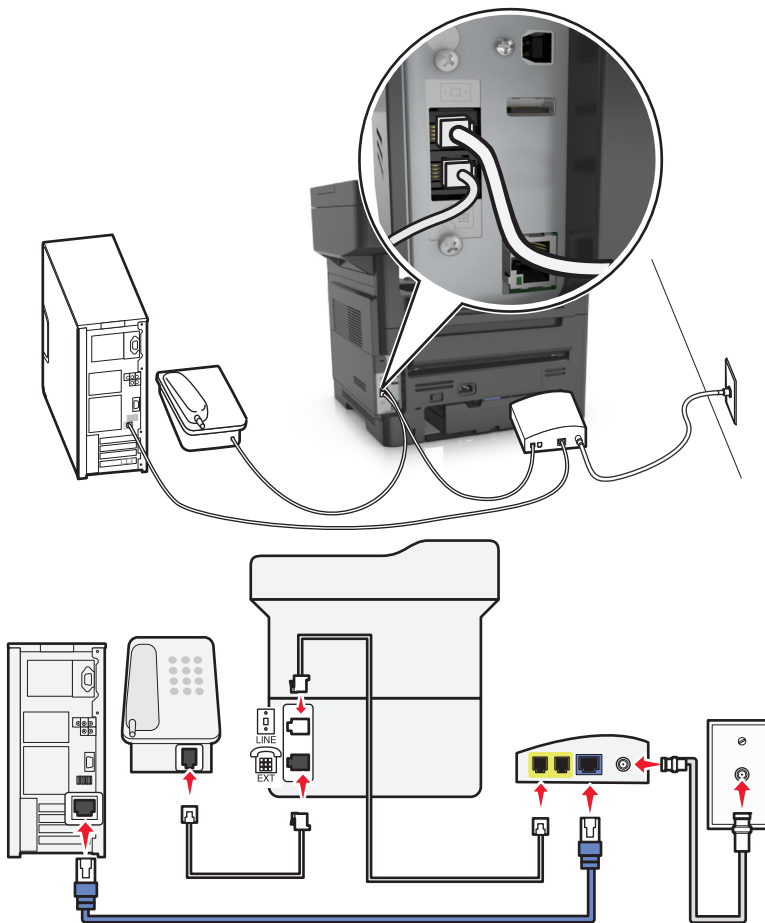

- 1 Conecte uma extremidade do cabo de telefone fornecido com a impressora na porta  da impressora.
- 2 Conecte a outra extremidade do fio à porta **Linha telefônica 1** ou **Porta telefônica** do modem a cabo.

**Nota:** A porta **Linha telefônica 2** ou **Porta de fax** nem sempre está ativa. Os provedores de VoIP podem cobrar um custo adicional para ativação da segunda porta telefônica.



- 3 Conecte uma extremidade do fio telefônico analógico à porta  da impressora.

#### Notas:

- Para verificar se a porta telefônica do modem a cabo está funcionando, conecte um telefone analógico à porta telefônica e ouça o tom de discagem. Se você ouvir um tom de discagem, a porta está ativa.
- Se você precisar de duas portas para os dispositivos, mas não quiser pagar a mais, não conecte a impressora na segunda porta telefônica. Você pode usar um separador de telefone. Conecte o separador de telefone na **Linha telefônica 1** ou na **Porta telefônica** e conecte a impressora e o telefone no separador.
- Certifique-se de usar um separador de telefone e *não* um separador de linha. Para verificar se está usando o separador correto, conecte um telefone analógico no separador e ouça o tom de discagem.

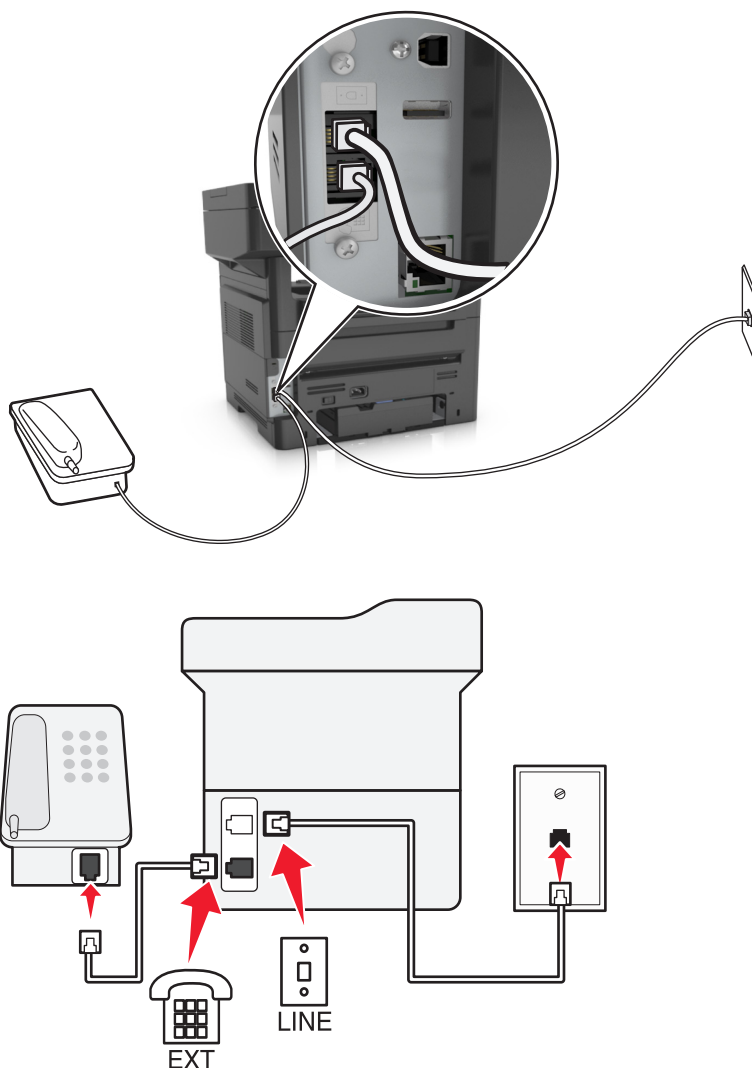
## Configuração 2: A impressora está conectada a uma tomada; o modem a cabo está instalado em algum outro lugar da casa





- 1 Conecte uma extremidade do cabo de telefone fornecido com a impressora na porta  da impressora.
- 2 Conecte a outra extremidade do cabo telefônico a uma tomada de telefone analógica ativa.
- 3 Conecte seu telefone analógico à porta  da impressora.

## Cenário 5: Países e regiões com diferentes tomadas e encaixes telefônicos

Alguns países ou regiões podem ter diferentes tipos de encaixes de tomada de telefone do que aqueles que vieram com a impressora. A tomada telefônica padrão adotada pela maioria dos países ou regiões é a RJ-11. A impressora vem com o conector RJ-11 e um cabo de telefone com o encaixe RJ-11.

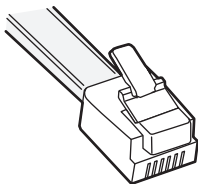
Se a tomada telefônica ou equipamento em seu local não for compatível com este tipo de conexão, então você precisará usar um adaptador de telefone. Um adaptador para seu país ou região pode não vir com a impressora e você precisará comprá-lo separadamente.



Pode existir um plugue adaptador conectado à porta  da impressora. Se você estiver usando um adaptador de telefone ou o local possuir um esquema de fiação em cascata ou em série, então não remova o plugue adaptador da porta  da impressora.

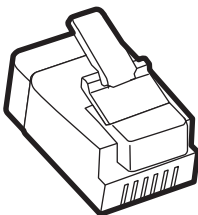

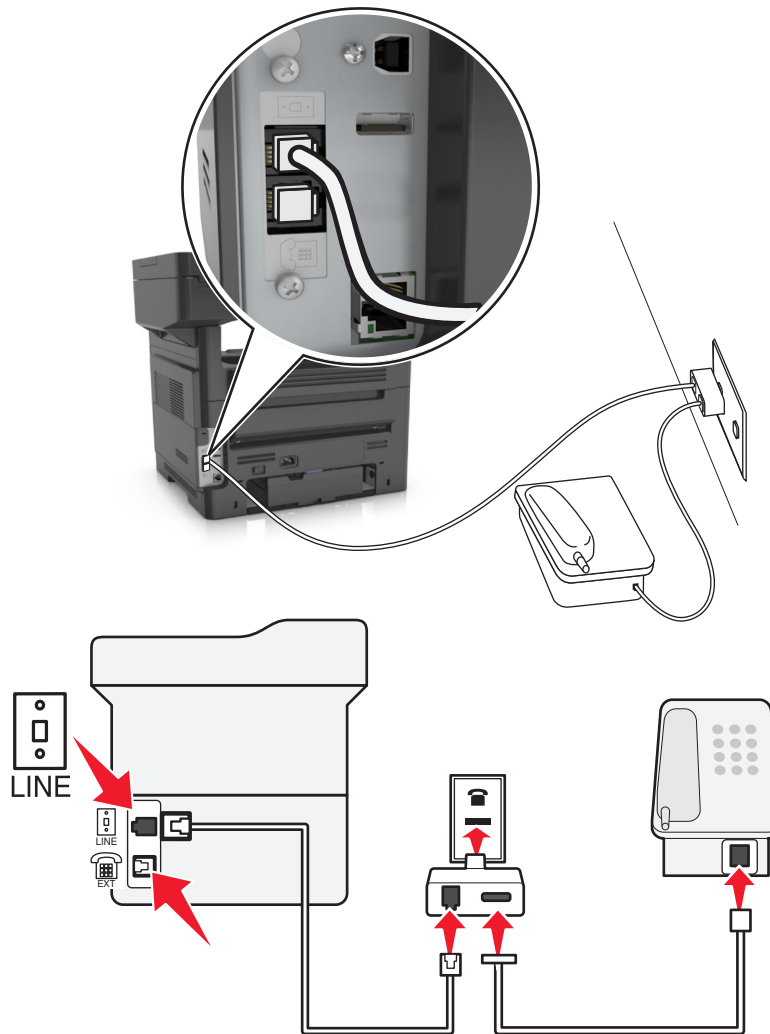

## Conectando a impressora a uma tomada diferente da RJ-11



- 1 Conecte uma extremidade do cabo de telefone fornecido com a impressora na porta  da impressora.
- 2 Conecte a outra extremidade do cabo ao adaptador RJ-11 e depois conecte o adaptador na tomada.
- 3 Se quiser conectar outro dispositivo (telefone ou secretária eletrônica) à mesma tomada e se o dispositivo possuir um conector que não seja RJ-11, conecte-o diretamente no adaptador do telefone.

### Notas:

- A porta  da impressora pode possuir um plugue adaptador para uso com o adaptador. *Não* remova o plugue da porta  da impressora.
- Em alguns países ou regiões, a impressora pode não vir com um adaptador de telefone ou um plugue adaptador.

### Conectando a impressora a uma tomada na Alemanha

A tomada alemã possui dois tipos de portas. As portas N são para máquinas de fax, modems e secretárias eletrônicas. A porta F é para telefones.

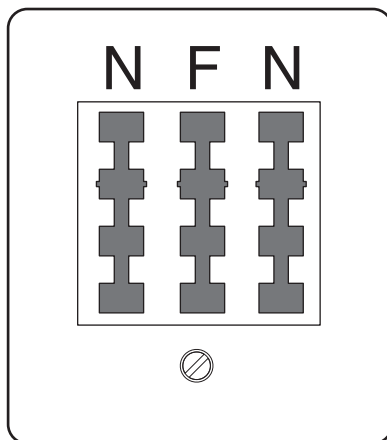

Conecte a impressora a qualquer uma das portas N.

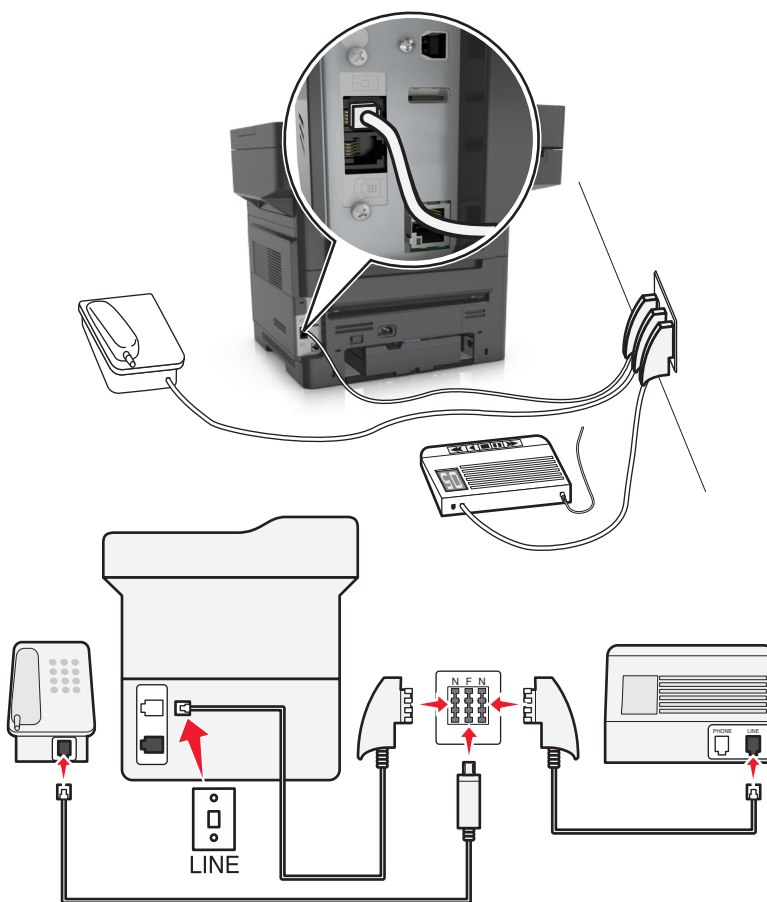

- 1 Conecte uma extremidade do cabo de telefone fornecido com a impressora na porta  da impressora.
- 2 Conecte a outra extremidade do cabo de telefone ao adaptador RJ-11 e depois conecte o adaptador à porta N.
- 3 Se quiser conectar um telefone e uma secretária eletrônica à mesma tomada, conecte os dispositivos como mostrado.

**Nota:** Não remova o plugue adaptador da porta  da impressora se você for conectar em um sistema telefônico em cascata ou serial.

## Conectando-se a um serviço de toques distintos

Um serviço de toques distintos pode estar disponível na sua operadora telefônica. Este serviço permite ter vários números de telefone em uma única linha, com cada número de telefone tendo um padrão de toque diferente. Isso pode ser útil para diferenciar as ligações de fax e voz. Se você assinar um serviço de toque distinto, siga estas etapas para conectar o equipamento:

- 1 Conecte uma extremidade do cabo de telefone fornecido com a impressora na porta LINE .
- 2 Conecte a outra extremidade do cabo telefônico a uma tomada de telefone analógica ativa.

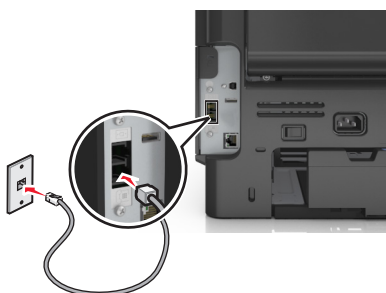

- 3 Altere a definição de toques distintos para que corresponda à definição de atendimento que você deseja para a impressora.

**Nota:** A configuração padrão de fábrica para toques distintos é Ativado. Isso define a impressora para responder a padrões de toque único, duplo e triplo.

- a Na tela inicial, navegue até:



>Definições >Definições de fax >Configuração de fax analógico >Atender com

- b Selecione a definição padrão que deseja alterar e toque em .

## Configuração do nome e número do fax enviado

- 1 Abra o navegador da Internet e digite o endereço IP da impressora no campo de endereço.

### Notas:

- Veja o endereço IP da impressora na tela Bem-vindo da impressora. O endereço IP é exibido como quatro conjuntos de números separados por pontos, por exemplo, 123.123.123.123.
- Se você estiver usando um servidor proxy, desative-o temporariamente para carregar a página da Web corretamente.

- 2 Clique em **Configurações >Configurações de fax >Configuração de fax analógico**.
- 3 No campo Nome do fax, insira o nome a ser impresso em todos os fax enviados.
- 4 No campo Número do fax, insira o número de fax da impressora.
- 5 Clique em **Enviar**.

## Definição de data e hora

Você pode definir a data e a hora para que elas sejam impressas em todos os fax enviados.

- 1 Abra o navegador da Internet e digite o endereço IP da impressora no campo de endereço.

**Notas:**

- Veja o endereço IP da impressora na tela Bem-vindo da impressora. O endereço IP é exibido como quatro conjuntos de números separados por pontos, por exemplo, 123.123.123.123.
- Se você estiver usando um servidor proxy, desative-o temporariamente para carregar a página da Web corretamente.

- 2 Clique em **Segurança >Configurar data e hora**.

- 3 No campo Configurar manualmente data e hora, insira a data e a hora atuais.

- 4 Clique em **Enviar**.

**Nota:** É recomendado usar a hora da rede.

## Configurando a impressora para observar o horário de verão

A impressora pode ser definida para ajustar automaticamente o horário de verão:

- 1 Abra o navegador da Internet e digite o endereço IP da impressora no campo de endereço.

**Notas:**

- Veja o endereço IP da impressora na tela Bem-vindo da impressora. O endereço IP é exibido como quatro conjuntos de números separados por pontos, por exemplo, 123.123.123.123.
- Se você estiver usando um servidor proxy, desative-o temporariamente para carregar a página da Web corretamente.

- 2 Clique em **Segurança >Configurar data e hora**.

- 3 Marque a caixa de seleção **Observar DST automaticamente** e insira as datas de início e término do horário de verão na seção Configuração personalizada de fuso horário.

- 4 Clique em **Enviar**.

## Envio de um fax

Você pode usar a impressora para enviar um fax para um ou mais destinatários de várias maneiras. Você pode digitar o endereço de e-mail, usar um número de atalho ou um catálogo de endereços. Você também pode usar o aplicativo Multi Send ou MyShortcut na tela inicial da impressora. Para obter mais informações, consulte [“Ativando os aplicativos da tela inicial” na página 23](#).

## Enviando um fax usando o painel de controle da impressora

- 1 Carregue um documento original com a face voltada para cima e a borda curta entrando primeiro na bandeja ADF ou com a face voltada para baixo no vidro do scanner.



**Notas:**

- Não carregue cartões-postais, fotografias, itens pequenos, transparências, papel fotográfico ou mídia fina (como recortes de revistas) na bandeja do ADF. Coloque esses itens no vidro do scanner.
- A luz indicadora ADF acende quando o papel está corretamente carregado.

**2** Se você estiver carregando um documento na bandeja do ADF, ajuste as guias de papel.

**3** Na tela de boas-vindas, toque em **Fax**.

**4** Digite o número do fax ou um atalho.

**Nota:** Para adicionar destinatários, toque em **Próximo número** e insira o número do telefone ou o número de atalho do destinatário, ou pesquise o catálogo de endereços.

**5** Toque em **Enviar por fax**.

## Envio de um fax a partir do computador

A opção fax do driver da impressora permite que você envie um trabalho impresso à impressora, que o transmite como um fax. A opção de fax funciona como uma máquina de fax normal, mas é controlada do driver da impressora e não do painel de controle da impressora.

**1** Com um documento aberto, clique em **Arquivo >Imprimir**.

**2** Selecione a impressora e clique em **Propriedades, Preferências, Opções** ou **Configuração**.

**3** Navegue para:

Guia **Fax >Ativar fax**

**4** Insira o número ou número de fax do destinatário no campo "Número(s) de fax".

**Nota:** Os números de fax podem ser inseridos manualmente ou usando o recurso Lista telefônica

**5** Se necessário, insira um prefixo no campo "Prefixo de discagem".

**6** Selecione o tamanho de papel e orientação de página apropriados.

**7** Se desejar incluir uma folha de rosto com o fax, selecione **Inclua folha de rosto com o fax**, e em seguida insira as informações apropriadas.

**8** Clique em **OK**.

**Notas:**

- A opção Fax está disponível para uso somente com a versão PostScript do driver ou Driver de Impressão Universal. Para obter informações sobre como instalar esses drivers, consulte o CD *Software e documentação*.
- A opção Fax deve ser configurada e ativada na guia Configuração do driver PostScript para que ela possa ser usada.
- Se a caixa de verificação **Sempre exibir configurações antes de enviar o fax** estiver selecionada, você será solicitado a verificar as informações do destinatário antes do envio do fax. Se essa caixa de seleção não estiver marcada, o documento na fila será enviado automaticamente como fax quando você clicar em **OK** na guia Fax.

## Envio de um fax usando um número de atalho

Os atalhos de fax são semelhantes aos números de discagem rápida de um telefone ou uma máquina de fax. Um número de atalho (1 – 999) pode conter um único destinatário ou vários.

- 1 Carregue um documento original com a face voltada para cima e a borda curta entrando primeiro na bandeja ADF ou com a face voltada para baixo no vidro do scanner.

### Notas:

- Não carregue cartões-postais, fotografias, itens pequenos, transparências, papel fotográfico ou mídia fina (como recortes de revistas) na bandeja ADF. Coloque esses itens no vidro do scanner.
- A luz do indicador do ADF acende quando o papel é carregado corretamente.

- 2 Se você estiver carregando um documento na bandeja do ADF, ajuste as guias de papel.
- 3 No painel de controle da impressora, pressione # e, em seguida, digite o número do atalho usando o teclado.
- 4 Toque em **Enviar por fax**.

## Envio de fax usando o catálogo de endereços

O catálogo de endereços permite pesquisar marcadores e servidores de diretório de rede. Para obter mais informações como como ativar o recursos do catálogo de endereços, entre em contato com o responsável pelo suporte do sistema.

- 1 Carregue um documento original com a face voltada para cima e a borda curta entrando primeiro na bandeja ADF ou com a face voltada para baixo no vidro do scanner.

### Notas:

- Não carregue cartões-postais, fotografias, itens pequenos, transparências, papel fotográfico ou mídia fina (como recortes de revistas) na bandeja do ADF. Coloque esses itens no vidro do scanner.
- A luz indicadora ADF acende quando o papel está corretamente carregado.

- 2 Se você estiver carregando um documento na bandeja do ADF, ajuste as guias de papel.
- 3 Na tela inicial, navegue até:

**Fax** >  > digite o nome do destinatário > **Pesquisar**

**Nota:** Você pode pesquisar apenas uma imagem de cada vez.

- 4 Toque no nome do destinatário e, em seguida, toque em **Enviar fax**.

## Enviando um fax em um horário agendado

- 1 Carregue um documento original com a face voltada para cima e a borda curta entrando primeiro na bandeja ADF ou com a face voltada para baixo no vidro do scanner.

### Notas:

- Não carregue cartões-postais, fotografias, itens pequenos, transparências, papel fotográfico ou mídia fina (como recortes de revistas) na bandeja ADF. Coloque esses itens no vidro do scanner.
- A luz do indicador do ADF acende quando o papel é carregado corretamente.

- 2 Se você estiver carregando um documento na bandeja do ADF, ajuste as guias de papel.

3 Na tela inicial, navegue até:

**Fax** > insira o número de fax > **Envio com atraso**

**Nota:** Se o Modo de fax estiver configurado como Servidor de fax, o botão Envio com atraso não será exibido. Os fax que estão aguardando transmissão são listados na fila de fax.

4 Especifique o horário em que o fax será enviado e toque em .

A hora é aumentada ou diminuída em incrementos de 30 minutos.

5 Toque em **Enviar por fax**.

**Nota:** O documento será digitalizado e, em seguida, enviado por fax na hora programada.

## Criação de atalhos

### Criação de um atalho de destino de fax usando o Servidor da Web incorporado

Você pode criar um número de atalho para um único número de fax ou para um grupo de números de fax.

1 Abra o navegador da Internet e digite o endereço IP da impressora no campo de endereço.

**Notas:**

- Veja o endereço IP da impressora na tela Bem-vindo da impressora. O endereço IP é exibido como quatro conjuntos de números separados por pontos, por exemplo, 123.123.123.123.
- Se você estiver usando um servidor proxy, desative-o temporariamente para carregar a página da Web corretamente.

2 Clique em **Configurações** > **Gerenciar atalhos** > **Configuração de atalho de fax**.

**Nota:** Uma senha poderá ser necessária. Se você não tiver um ID e uma senha, entre em contato com o responsável pelo suporte do sistema.

3 Digite um nome para o atalho e insira o número do fax.

**Notas:**

- Para criar um atalho de vários números, digite os números de fax do grupo.
- Separe cada número de fax no grupo com um ponto-e-vírgula (;).

4 Atribua um número de atalho.

**Nota:** Se você inserir um número que já está sendo usado, será solicitado a selecionar outro número.

5 Clique em **Adicionar**.

### Criando um atalho de destino de fax com o painel de controle da impressora

1 Na tela Bem-vindo, toque em **Fax** e insira o número do fax.

**Nota:** Para criar um grupo de números de fax, toque em **Próximo número** e insira o próximo número de fax.

2 Toque em .

- 3 Digite um nome exclusivo para o atalho e toque em **Concluído**.
- 4 Verifique se o nome e o número do atalho estão corretos e toque em **OK**.

**Nota:** Se o nome ou o número estiverem incorretos, toque em **Cancelar** e insira as informações novamente.

## Personalização das configurações de fax

### Alteração da resolução do fax

- 1 Carregue um documento original com a face voltada para cima e a borda curta entrando primeiro na bandeja ADF ou com a face voltada para baixo no vidro do scanner.

**Notas:**

- Não carregue cartões-postais, fotografias, itens pequenos, transparências, papel fotográfico ou mídia fina (como recortes de revistas) na bandeja do ADF. Coloque esses itens no vidro do scanner.
- A luz indicadora ADF acende quando o papel está corretamente carregado.

- 2 Se você estiver carregando um documento na bandeja do ADF, ajuste as guias de papel.

- 3 Na tela inicial, navegue até:

**Fax** > insira o número do fax > **Opções**

- 4 Na área Resolução, toque nas setas para alterar para a resolução desejada.

**Nota:** Selecione uma resolução de Padrão (velocidade mais rápida) a Ultra Fino (melhor qualidade a velocidade reduzida).

- 5 Toque em **Enviar por fax**.

### Para tornar um fax mais claro ou mais escuro

- 1 Carregue um documento original com a face voltada para cima e a borda curta entrando primeiro na bandeja ADF ou com a face voltada para baixo no vidro do scanner.

**Notas:**

- Não carregue cartões-postais, fotografias, itens pequenos, transparências, papel fotográfico ou mídia fina (como recortes de revistas) na bandeja do ADF. Coloque esses itens no vidro do scanner.
- A luz indicadora ADF acende quando o papel está corretamente carregado.

- 2 Se você estiver carregando um documento na bandeja do ADF, ajuste as guias de papel.

- 3 Na tela inicial, navegue até:

**Fax** > insira o número do fax > **Opções**

- 4 Ajuste a tonalidade do toner e toque em **Enviar fax**.

### Exibição de um log de fax

- 1 Abra o navegador da Internet e digite o endereço IP da impressora no campo de endereço.

**Notas:**

- Veja o endereço IP da impressora na tela Bem-vindo da impressora. O endereço IP é exibido como quatro conjuntos de números separados por pontos, por exemplo, 123.123.123.123.
- Se você estiver usando um servidor proxy, desative-o temporariamente para carregar a página da Web corretamente.

**2** Clique em **Configurações > Relatórios**.

**3** Clique em **Log de trabalhos de fax** ou em **Log de chamadas de fax**.

## Bloqueio de fax indesejados

**1** Abra o navegador da Internet e digite o endereço IP da impressora no campo de endereço.

**Notas:**

- Veja o endereço IP da impressora na tela Bem-vindo da impressora. O endereço IP é exibido como quatro conjuntos de números separados por pontos, por exemplo, 123.123.123.123.
- Se você estiver usando um servidor proxy, desative-o temporariamente para carregar a página da Web corretamente.

**2** Clique em **Configurações > Configurações de fax > Configuração de fax analógico > Bloquear fax sem nome**.

**Notas:**

- Essa opção bloqueia todos os fax recebidos com um ID de chamador particular ou sem o nome da estação de fax.
- No campo Lista de fax bloqueados, insira os números de telefone ou os nomes das estações de fax de chamadores de fax específicos que você deseja bloquear.

## Cancelamento de um envio de fax

### Cancelamento de um fax enquanto os documentos originais ainda estão sendo digitalizados

- Ao usar o ADF, toque em **Cancelar trabalho** no painel de controle da impressora quando **Digitalizando** for exibido.
- Ao usar o vidro do scanner, toque em **Cancelar trabalho** no painel de controle da impressora quando **Digitalizando** ou **Digitalizar a próxima página/Concluir o trabalho** forem exibidos.

### Cancelamento de um fax após a digitalização dos documentos originais para a memória

**1** Na tela Início, toque em **Cancelar trabalhos**.

A tela Cancelar trabalhos é exibida.

**2** Toque no trabalho ou nos trabalhos que deseja cancelar.

Apenas três trabalhos são exibidos na tela; toque na seta para baixo até que o trabalho desejado seja exibido e toque nele para cancelá-lo.

### 3 Toque em **Excluir trabalhos selecionados**.

A tela Excluindo trabalhos selecionados é exibida, os trabalhos selecionados são excluídos e a tela Início é exibida.

## Retenção e encaminhamento de fax

### Retendo fax

Esta opção permite reter a impressão dos fax recebidos até que eles sejam liberados. Os fax retidos podem ser liberados manualmente ou em uma data ou hora programada.

#### 1 Abra o navegador da Internet e digite o endereço IP da impressora no campo de endereço.

##### Notas:

- Veja o endereço IP da impressora na tela Bem-vindo da impressora. O endereço IP é exibido como quatro conjuntos de números separados por pontos, por exemplo 123.123.123.123.
- Se você estiver usando um servidor proxy, desative-o temporariamente para carregar a página da Web corretamente.

#### 2 Clique em **Configurações >Configurações de fax >Configuração de fax analógico >Reter fax**.

#### 3 No menu Modo de fax retido, selecione uma das seguintes:

- **Desativado**
- **Sempre ativado**
- **Manual**
- **Programado**

#### 4 Se você selecionar Programado, prossiga com as seguintes etapas:

- a Clique em **Programação de retenção de fax**.
- b No menu Ação, selecione **Retenção de fax**.
- c No menu Hora, selecione a hora em que você deseja que os fax retidos sejam liberados.
- d No menu Dia(s), selecione o dia em que você deseja que os fax retidos sejam liberados.

#### 5 Clique em **Adicionar**.

### Encaminhamento de fax

Esta opção permite imprimir e encaminhar fax recebidos para um número de fax, endereço de e-mail, site de FTP ou LDSS.

#### 1 Abra o navegador da Internet e digite o endereço IP da impressora no campo de endereço.

##### Notas:

- Veja o endereço IP da impressora na tela Bem-vindo da impressora. O endereço IP é exibido como quatro conjuntos de números separados por pontos, por exemplo, 123.123.123.123.
- Se você estiver usando um servidor proxy, desative-o temporariamente para carregar a página da Web corretamente.

#### 2 Clique em **Configurações >Configurações de fax**.

- 3 No menu Encaminhamento de fax, selecione **Imprimir, Imprimir e encaminhar** ou **Encaminhar**.
- 4 No menu “Encaminhar para”, selecione **Fax, E-mail, FTP, LDSS** ou **eSF**.
- 5 No campo “Encaminhar para atalho”, insira o número do atalho para o qual você deseja encaminhar o fax.  
**Nota:** O número do atalho deve ser válido para a configuração selecionada no menu “Encaminhar para”.
- 6 Clique em **Enviar**.

## Aprendendo sobre as opções de fax

### Conteúdo

Esta opção permite especificar o tipo de conteúdo e a origem do documento original.

Selecione a partir dos seguintes tipos de conteúdo:

- **Texto** — usado quando o conteúdo do documento original for, em sua maioria, texto ou line art.
- **Texto/Fotografia** — usado quando o documento original for uma mistura de texto, gráfico e foto.
- **Fotografia** — usado quando o documento original é composto, principalmente, de fotos ou imagens.
- **Gráficos** — usado quando o documento original é composto principalmente de gráficos do tipo comercial, como gráficos de pizza, gráficos de barras e animações.

Selecione a partir das seguintes origens de conteúdo:

- **Laser colorida** — usado quando o documento original tiver sido impresso em uma impressora laser colorida.
- **Jato de tinta** — usado quando o documento original tiver sido impresso em uma impressora jato de tinta.
- **Revista** — usado quando o documento original for de uma revista.
- **Brochura** — usado quando o documento original for de uma brochura.
- **Laser preto-e-branco** — usado quando o documento original tiver sido impresso em uma impressora a laser monocromática.
- **Fotografia/Filme** — usado quando o documento original for uma fotografia de um filme.
- **Jornal** — usado quando o documento original for de um jornal.
- **Outro** — usado para quando o documento original tiver sido impresso em uma impressora alternativa ou desconhecida.

### Resolução

Essa opção permite ajustar a qualidade da saída do fax. Aumentar a resolução da imagem aumentará também o tamanho do arquivo e o tempo necessário para digitalizar o documento original. A redução da resolução da imagem reduz o tamanho do arquivo.

Selecione uma das seguintes opções:

- **Padrão** — usada quando a maioria dos documentos é enviada por fax.
- **Alta 200 dpi** — usada para enviar documentos com letras pequenas por fax..
- **Super alta 300 dpi** — usada para enviar documentos mais detalhados por fax.
- **Ultra alta 600 dpi** — usada para enviar documentos com imagens ou fotos por fax.

## Tonalidade

Essa opção permite ajustar como clarear ou escurecer os faxes cópias em relação ao documento original.

## Envio com Atraso

Esta opção permite enviar um fax em um horário ou data posterior.

## Configuração de página

Esta opção permite alterar as seguintes configurações:

- **Lados (duplex)** — especifica se o documento original é impresso somente em um lado ou nos dois lados (duplex). Isso identifica o que precisa ser digitalizado para inclusão no fax.
- **Orientação** — especifica a orientação do documento original e depois altera as definições de Lados (Duplex) e Encadernação para que elas correspondam à orientação.
- **Encadernação** — especifica se o documento original está encadernado pela margem longa ou pela margem curta.

## Visualização de digitalização

Essa opção permite exibir a primeira página da imagem antes que ela seja incluída no fax. Quando a primeira página é digitalizada, ocorre uma pausa na digitalização e uma imagem de visualização é exibida.

**Nota:** Essa opção é exibida apenas quando há um disco rígido instalado na impressora.

## Utilizando as opções avançadas

Escolha uma das seguintes configurações:

- **Imagem avançada** — Ajusta as Configurações de remoção do fundo, Equilíbrio das cores, Diminuição das cores, Contraste, Imagem espelhada, Imagem negativa, Digitalização borda a borda, Detalhe de sombra e a nitidez antes de você enviar o documento por fax.
- **Trabalho personalizado** — Combina trabalhos de digitalização múltipla em um único trabalho.
- **Apagar borda** — Remove manchas ou marcas nas bordas de um documento. Você pode optar por remover uma área igual ao redor dos quatro lados do papel ou selecionar uma borda específica. Apagar borda pode apagar qualquer coisa que esteja dentro da área selecionada, não deixando nada naquela parte da digitalização.
- **Log de transmissão** — imprime o log de transmissão ou de erro na transmissão.
- **Ajustar inclinação do ADF** — corrige as imagens digitalizadas que estão ligeiramente inclinadas quando são recebidas na bandeja ADF.

**Nota:** Essa opção é suportada apenas por modelos de impressora selecionados.



## Digitalização

Você pode usar a impressora para enviar um arquivo para um endereço de FTP. Você pode digitar o endereço de e-mail, usar um número de atalho ou um catálogo de endereços. Você também pode usar o aplicativo Vários envios ou Meus atalhos na tela de início da impressora. Para obter mais informações, consulte [“Ativando os aplicativos da tela inicial” na página 23](#).

## Uso do Scan to Network

Com o Scan to Network, você pode digitalizar documentos e enviá-los para os destinos de rede especificados pelo funcionário do suporte ao sistema. Com os destinos (pastas de rede compartilhadas) estabelecidos na rede, o processo de configuração do aplicativo envolve sua instalação e configuração na impressora apropriada usando o Embedded Web Server. Para obter mais informações, consulte [“Configuração de Scan to Network” na página 25](#).

## Digitalização para um endereço de FTP

### Criação de atalhos

Em vez de inserir todo o endereço do site de FTP no painel de controle da impressora cada vez que você quiser enviar um documento para um servidor FTP, você pode criar um destino de FTP permanente e atribuir um número de atalho. Existem dois métodos para a criação de números de atalho: usando o Embedded Web Server e usando o painel de controle da impressora.

### Criando um atalho de FTP usando o Servidor da Web incorporado

- 1 Abra o navegador da Internet e digite o endereço IP da impressora no campo de endereço.

**Notas:**

- Veja o endereço IP da impressora na tela Bem-vindo da impressora. O endereço IP é exibido como quatro conjuntos de números separados por pontos, por exemplo, 123.123.123.123.
- Se você estiver usando um servidor proxy, desative-o temporariamente para carregar a página da Web corretamente.

- 2 Navegue para:

**Configurações** > área Outras configurações > **Gerenciar atalhos** > **Configuração de atalho de FTP**

- 3 Insira as informações apropriadas.

**Nota:** Uma senha poderá ser necessária. Se você não tiver um ID e uma senha, entre em contato com o responsável pelo suporte do sistema.

- 4 Insira um número de atalho.

**Nota:** Se você inserir um número que já está sendo usado, será solicitado a selecionar outro número.

- 5 Clique em **Adicionar**.

## Criando um atalho de FTP usando o painel de controle da impressora

1 Na tela inicial, navegue até:

FTP >FTP > digite o endereço FTP >  > insira um nome para o atalho > **Concluído**

2 Verifique se o nome e o número do atalho estão corretos e toque em **OK**.

### Notas:

- Se o nome ou o número estiverem incorretos, toque em **Cancelar** e insira as informações novamente.
- Se você inserir um número que já está sendo usado, será solicitado a selecionar outro número.

## Digitalização para um endereço de FTP

### Digitalizando para um endereço FTP usando o painel de controle da impressora

1 Carregue um documento original com a face voltada para cima e a borda curta entrando primeiro na bandeja ADF ou com a face voltada para baixo no vidro do scanner.

### Notas:

- Não carregue cartões-postais, fotografias, itens pequenos, transparências, papel fotográfico ou mídia fina (como recortes de revistas) na bandeja do ADF. Coloque esses itens no vidro do scanner.
- A luz indicadora ADF acende quando o papel está corretamente carregado.

2 Se você estiver carregando um documento na bandeja do ADF, ajuste as guias de papel.

3 No painel de controle da impressora, navegue até:

FTP >FTP > digite o endereço de FTP >**Concluído** >**Enviar**

### Digitalização para um endereço de FTP usando um número de atalho

1 Carregue um documento original com a face voltada para cima e a borda curta entrando primeiro na bandeja ADF ou com a face voltada para baixo no vidro do scanner.

### Notas:

- Não carregue cartões-postais, fotografias, itens pequenos, transparências, papel fotográfico ou mídia fina (como recortes de revistas) na bandeja do ADF. Coloque esses itens no vidro do scanner.
- A luz indicadora ADF acende quando o papel está corretamente carregado.

2 Se você estiver carregando um documento na bandeja do ADF, ajuste as guias de papel.

3 No painel de controle da impressora, pressione # no teclado e, em seguida, digite o número do atalho do FTP.

4 Toque em  >**Enviar**.

### Digitalização de um FTP usando o catálogo de endereços

1 Carregue um documento original com a face voltada para cima e a borda curta entrando primeiro na bandeja ADF ou com a face voltada para baixo no vidro do scanner.

**Notas:**

- Não carregue cartões-postais, fotografias, itens pequenos, transparências, papel fotográfico ou mídia fina (como recortes de revistas) na bandeja do ADF. Coloque esses itens no vidro do scanner.
- A luz indicadora ADF acende quando o papel está corretamente carregado.

**2** Se você estiver carregando um documento na bandeja do ADF, ajuste as guias de papel.

**3** Na tela inicial, navegue até:

**FTP >FTP >**  > digite o nome do destinatário >**Pesquisar**



**4** Toque no nome do destinatário.

**Nota:** Para procurar destinatários adicionais, toque em **Nova pesquisa** e, em seguida, digite o nome do próximo destinatário.

**5** Toque em  >**Enviar**.

## Digitalização para um computador ou uma unidade flash

Você pode usar a impressora para enviar um arquivo digitalizado. Você também pode usar os aplicativos Digitalizar para rede, Vários envios e Meus atalhos na tela de início da impressora. Para obter mais informações, consulte [“Ativando os aplicativos da tela inicial” na página 23](#).

ADF	Vidro do scanner
 <p>Use o ADF para documentos com várias páginas.</p>	 <p>Use o vidro do scanner para páginas únicas, itens pequenos (como cartões-postais ou fotografias), transparências, papel fotográfico ou mídia fina (como recortes de revistas).</p>

O scanner permite digitalizar documentos diretamente para um computador ou uma unidade flash. O computador não precisa estar diretamente conectado à impressora para que você receba imagens digitalizadas para o PC. Você pode digitalizar o documento para o computador pela rede criando um perfil de digitalização no computador e fazendo download do perfil para a impressora.

## Digitalizando para um computador utilizando o Embedded Web Server

**1** Abra o navegador da Internet e digite o endereço IP da impressora no campo de endereço.

**Notas:**

- Veja o endereço IP da impressora na tela Bem-vindo da impressora. O endereço IP é exibido como quatro conjuntos de números separados por pontos, por exemplo 123.123.123.123.
- Se você estiver usando um servidor proxy, desative-o temporariamente para carregar a página da Web corretamente.

**2** Clique em **Digitalizar perfil >Criar perfil de digitalização**.

**3** Selecione as definições de digitalização e clique em **Avançar**.

**4** Selecione um local no computador onde deseja salvar a imagem digitalizada.

**5** Digite um nome de digitalização e um nome de usuário.

**Nota:** O nome da digitalização é o mesmo que é exibido na lista Digitalizar perfil no visor.

**6** Clique em **Enviar**.

**Nota:** Clicar em **Enviar** atribui automaticamente um número de atalho. Você poderá usar esse número de atalho quando estiver pronto para digitalizar os documentos.

**7** Verifique as instruções na tela Digitalizar perfil.

- a** Carregue um documento original com a face voltada para cima e a borda curta entrando primeiro na bandeja ADF ou com a face voltada para baixo no vidro do scanner.

**Notas:**

- Não carregue cartões-postais, fotografias, itens pequenos, transparências, papel fotográfico ou mídia fina (como recortes de revistas) na bandeja ADF. Coloque esses itens no vidro do scanner.
- A luz do indicador do ADF acende quando o papel é carregado corretamente.

**b** Se você estiver carregando um documento na bandeja do ADF, ajuste as guias de papel.

**c** Execute um dos seguintes procedimentos:

- Pressione **#** e em seguida, digite o número do atalho utilizando o teclado numérico.
- Na tela inicial, navegue até:

**Trabalhos suspensos >Perfis >** selecione seu atalho na lista

**Nota:** O scanner digitaliza e envia o documento para o diretório especificado.

**8** Visualizar o arquivo do computador.

**Nota:** O arquivo de saída é salvo no local que você especificou ou iniciado no programa que você especificou.

## Configuração de Digitalizar para o computador

**Notas:**

- Esse recurso é suportado somente no Windows Vista ou posterior.
- Certifique-se de que o computador e a impressora estejam conectados à mesma rede.

**1** Abra a pasta de impressoras e selecione sua impressora.

**Nota:** Se sua impressora não estiver na lista, adicione-a.

**2** Abra as propriedades da impressora e, em seguida, ajuste as definições conforme necessário.

- 3 No painel de controle, toque em **Digitalizar para o computador** > selecione a definição de digitalização apropriada > **Enviar**.

## Digitalizando para uma unidade flash

- 1 Carregue um documento original com a face voltada para cima e a borda curta entrando primeiro na bandeja ADF ou com a face voltada para baixo no vidro do scanner.

### Notas:

- Não carregue cartões-postais, fotografias, itens pequenos, transparências, papel fotográfico ou mídia fina (como recortes de revistas) na bandeja do ADF. Coloque esses itens no vidro do scanner.
- A luz indicadora ADF acende quando o papel está corretamente carregado.

- 2 Se você estiver carregando um documento na bandeja do ADF, ajuste as guias de papel.

- 3 Insira a unidade flash na porta USB na parte frontal da impressora.

**Nota:** A tela Bem-vindo da unidade USB é exibida.

- 4 Selecione a pasta de destino e toque em **Digitalizar para unidade USB**.

**Nota:** A impressora retorna para a tela inicial após 30 segundos de inatividade.

- 5 Ajuste as configurações de digitalização e toque em **Digitalizar**.

## Aprendendo sobre as opções de digitalização

### FTP

Essa opção permite inserir o endereço IP do destino do FTP.

**Nota:** um endereço IP é exibido como quatro conjuntos de números separados por pontos, por exemplo, 123.123.123.123.

### Nome do arquivo

Essa opção permite inserir o nome de arquivo da imagem digitalizada.

### Salvar como atalho

Essa opção permite que as configurações atuais sejam salvas como um atalho mediante a atribuição de um número.

### Tamanho original

Essa opção permite definir o tamanho do papel dos documentos que você irá digitalizar. Quando Tamanho original é definido como Tamanhos mistos, é possível copiar um documento original que tenha tamanhos de papel mistos (tamanhos de página Carta e Ofício).

## Tonalidade

Essa opção ajusta o quanto os documentos digitalizados serão mais claros ou mais escuros em relação ao documento original.

## Resolução

Essa opção permite ajustar a qualidade de saída do seu arquivo. Aumentar a resolução da imagem aumentará também o tamanho do arquivo e o tempo necessário para digitalizar o documento original. A redução da resolução da imagem reduz o tamanho do arquivo.

## Enviar como

Essa opção permite definir o tipo de saída da imagem digitalizada.

Selecione uma das seguintes opções:

- **PDF**— usado para criar um arquivo único com várias páginas.
- **Secure PDF** — use para criar um arquivo PDF criptografado, que protege o conteúdo do arquivo contra o acesso não autorizado.
- **TIFF** — usado para criar vários arquivos ou um único arquivo. Se a opção Usar TIFF de várias páginas estiver desativada no menu Configurações, a opção TIFF salvará uma página em cada arquivo. Normalmente, o tamanho do arquivo é maior do que o de um JPEG equivalente.
- **JPEG**— usado para criar e anexar um arquivo separado de cada página do documento original.
- **XPS**— usado para criar um arquivo XPS único com várias páginas.

## Conteúdo

Esta opção permite definir o tipo e a origem do documento original.

Selecione a partir dos seguintes tipos de conteúdo:

- **Texto** — usado quando o conteúdo do documento original for, em sua maioria, texto ou line art.
- **Texto/Fotografia** — usado quando o documento original for uma mistura de texto, gráfico e foto.
- **Fotografia** — usado quando o documento original é composto, principalmente, de fotos ou imagens.
- **Gráficos** — usado quando o documento original é composto principalmente de gráficos do tipo comercial, como gráficos de pizza, gráficos de barras e animações.

Selecione a partir das seguintes origens de conteúdo:

- **Laser colorida** — usado quando o documento original tiver sido impresso em uma impressora laser colorida.
- **Jato de tinta** — usado quando o documento original tiver sido impresso em uma impressora jato de tinta.
- **Revista** — usado quando o documento original for de uma revista.
- **Brochura** — usado quando o documento original for de uma brochura.
- **Laser preto-e-branco** — usado quando o documento original tiver sido impresso em uma impressora a laser monocromática.
- **Fotografia/Filme** — usado quando o documento original for uma fotografia de um filme.
- **Jornal** — usado quando o documento original for de um jornal.
- **Outro** — usado para quando o documento original tiver sido impresso em uma impressora alternativa ou desconhecida.

## Configuração de página

Esta opção permite alterar as seguintes configurações:

- **Lados (duplex)** — especifica se o documento original é impresso somente em um lado ou nos dois lados.
- **Orientação** — especifica a orientação do documento original e depois altera as definições de Lados (Duplex) e Encadernação para que elas correspondam à orientação.
- **Encadernação** — especifica se o documento original está encadernado pela margem longa ou pela margem curta.

## Visualização de digitalização

Essa opção permite exibir a primeira página da imagem antes que ela seja incluída no e-mail. Quando a primeira página é digitalizada, ocorre uma pausa na digitalização e uma imagem de visualização é exibida.

**Nota:** Essa opção é exibida apenas quando há um disco rígido instalado na impressora.

## Uso das opções avançadas

Selecione a partir das seguintes configurações:

- **Imagem avançada** — usada para ajustar as configurações de Remoção de plano de fundo, Equilíbrio de cores, Diminuição de cor, Contraste, Qualidade JPEG, Imagem espelhada, Imagem negativa, Digitalizar borda a borda, Detalhes de sombra, Nitidez e Temperatura antes de digitalizar o documento.
- **Trabalho personalizado** — usada para combinar vários trabalhos de digitalização em um só.
- **Apagar margem** — usada para remover manchas ou marcações das margens de um documento. Você pode optar por eliminar uma área igual ao redor dos quatro lados do papel ou selecionar uma borda específica. Apagar margem apaga tudo o que estiver dentro da área selecionada e não deixa nada nessa parte da digitalização.
- **Registro de transmissão** — imprime o registro de transmissão ou o registro de erro de transmissão.
- **Sensor de alimentação de várias páginas** — isso detecta quando o ADF coleta mais de uma folha de papel ao mesmo tempo e, então, mostra uma mensagem de erro.

**Nota:** Essa opção está disponível apenas em modelos de impressora selecionados.

# Compreendendo os menus da impressora

## Lista de menus

<b>Menu Papel</b>	<b>Relatórios</b>	<b>Rede/Portas</b>	<b>Segurança</b>
Origem padrão	Página de definições de menu	NIC ativa	Editar definições de segurança
Tamanho/Tipo do papel	Estatísticas do dispositivo	Rede Padrão <sup>2</sup>	Segurança diversa
Configurar MF	Teste do encadernador	USB padrão	Definições
Trocar tamanho	Página de configuração de rede <sup>1</sup>	Paralela [x]	Menu Impressão confidencial
Textura do papel	Página de definição [x] da rede	Serial [x]	Apagar arquivos de dados temporários
Peso do papel	Lista de atalhos	Configuração do SMTP	Log de auditoria de segurança
Carregamento de papel	Log de trabalhos de fax		Definir data e hora
Tipos personalizados	Log de chamadas de fax		
Nomes personalizados <sup>1</sup>	Copiar atalhos		
Tamanhos personalizados de digitalização	Atalhos de e-mail		
Configuração universal	Atalhos de fax		
	Atalhos de FTP		
	Lista de perfis		
	Imprimir fontes		
	Imprimir diretório		
	Imprimir demonstração		
	Relatório de ativos		
<b>Definições</b>	<b>Ajuda</b>	<b>Gerenciar atalhos</b>	<b>Menu de cartão opcional<sup>3</sup></b>
Definições gerais	Imprimir todas as guias	Atalhos de fax	É exibida a lista de DLEs (Emuladores de download) instalados.
Definições de cópia	Guia de cópia	Atalhos de e-mail	
Definições de fax	Guia de e-mail	Atalhos de FTP	
Definições de e-mail	Guia de fax	Copiar atalhos	
Definições de FTP	Guia de FTP	Atalhos de perfil	
Menu Unidade flash	Guia de defeitos de impressão		
Definições de impressão	Guia informativo		
	Guia de suprimentos		

<sup>1</sup> Dependendo da configuração da impressora, este menu aparece como Página de configuração de rede ou Página de configuração de rede [x].

<sup>2</sup> Dependendo da configuração da impressora, este menu é exibido como Rede padrão ou Rede [x].

<sup>3</sup> Este menu é exibido apenas quando um ou mais DLEs estão instalados.



## Menu Papel

### Menu Origem padrão

Use	Para
<b>Origem padrão</b> Bandeja [x] Alimentador multi-uso Papel manual Envelope manual	Definir uma origem de papel padrão para todos os trabalhos de impressão.  <b>Notas:</b> <ul style="list-style-type: none"> <li>• Bandeja 1 (bandeja padrão) é a configuração padrão de fábrica.</li> <li>• No menu Papel, defina Configurar MF como "Cassete" para que o alimentador multiuso seja exibido como uma configuração de menu.</li> <li>• Se duas bandejas tiverem configurações iguais e papel do mesmo tamanho e tipo, elas serão vinculadas automaticamente. Quando uma bandeja estiver vazia, o trabalho continuará usando a bandeja vinculada.</li> </ul>

### menu Tamanho/Tipo do papel

Use	Para
<b>Tamanho de bandeja [x]</b> A4 A5 A6 JIS-B5 Carta Ofício Executivo Ofício (México) Fólio Statement Universal Envelope 7 3/4 Envelope 9 Envelope 10 Envelope DL Envelope C5 Envelope B5 Outros envelopes	Especificar o tamanho do papel colocado em cada bandeja.  <b>Notas:</b> <ul style="list-style-type: none"> <li>• Carta é a configuração padrão de fábrica nos EUA. A4 é a configuração padrão internacional de fábrica.</li> <li>• Se duas bandejas tiverem configurações iguais e papel do mesmo tamanho e tipo, elas serão vinculadas automaticamente. O alimentador multi-uso também pode ser vinculado. Quando uma bandeja estiver vazia, o trabalho continuará usando a bandeja vinculada.</li> <li>• O papel de tamanho A6 é suportado somente na Bandeja 1 e no alimentador multi-função.</li> </ul>
<b>Nota:</b> Apenas as bandejas e os alimentadores instalados são listados nesse menu.	

Use	Para
<p><b>Tipo de bandeja [x]</b></p> <ul style="list-style-type: none"> <li>Papel comum</li> <li>Cartões</li> <li>Transparência</li> <li>Reciclado</li> <li>Etiquetas</li> <li>Etiquetas de vinil</li> <li>Encorpado</li> <li>Envelope</li> <li>Envelope áspero</li> <li>Papel timbrado</li> <li>Pré-impresso</li> <li>Papel colorido</li> <li>Papel com gramatura menor</li> <li>Papel com gramatura maior</li> <li>Áspero/algodão</li> <li>Tipo personalizado [x]</li> </ul>	<p>Especificar o tipo de papel colocado em cada bandeja.</p> <p><b>Notas:</b></p> <ul style="list-style-type: none"> <li>• Papel comum é a definição padrão de fábrica para Bandeja 1. Tipo personalizado [x] é a definição padrão de fábrica para todas as outras bandejas.</li> <li>• Se disponível, um nome definido pelo usuário será exibido em vez de Tipo personalizado [x].</li> <li>• Use esse menu para configurar a ligação automática de bandejas.</li> </ul>
<p><b>Tamanho do alimentador multi-uso</b></p> <ul style="list-style-type: none"> <li>A4</li> <li>A5</li> <li>A6</li> <li>JIS B5</li> <li>Carta</li> <li>Ofício</li> <li>Executivo</li> <li>Ofício (México)</li> <li>Fólio</li> <li>Statement</li> <li>Universal</li> <li>Envelope 7 3/4</li> <li>Envelope 9</li> <li>Envelope 10</li> <li>Envelope DL</li> <li>Envelope C5</li> <li>Envelope B5</li> <li>Outros envelopes</li> </ul>	<p>Especificar o tamanho do papel carregado no alimentador multi-uso.</p> <p><b>Notas:</b></p> <ul style="list-style-type: none"> <li>• Carta é a configuração padrão de fábrica nos EUA. A4 é a configuração padrão internacional de fábrica.</li> <li>• No menu Papel, defina Configurar MF como "Cassete" para que o Tamanho do alimentador multi-uso seja exibido como um menu.</li> <li>• O alimentador multi-uso não detecta automaticamente o tamanho do papel. Certifique-se de definir o valor do tamanho do papel.</li> </ul>
<p><b>Nota:</b> Apenas as bandejas e os alimentadores instalados são listados nesse menu.</p>	

Use	Para
<p><b>Tipo de alimentador multi-uso</b></p> <ul style="list-style-type: none"> <li>Papel comum</li> <li>Cartões</li> <li>Transparência</li> <li>Reciclado</li> <li>Etiquetas</li> <li>Etiquetas de vinil</li> <li>Encorpado</li> <li>Envelope</li> <li>Envelope áspero</li> <li>Papel timbrado</li> <li>Pré-impresso</li> <li>Papel colorido</li> <li>Papel com gramatura menor</li> <li>Papel com gramatura maior</li> <li>Áspero/algodão</li> <li>Tipo personalizado [x]</li> </ul>	<p>Especificar o tipo do papel carregado no alimentador multiuso.</p> <p><b>Notas:</b></p> <ul style="list-style-type: none"> <li>• Papel comum é a configuração padrão de fábrica.</li> <li>• No menu Papel, defina Configurar como "Cassete" para que Tipo de alimentador multi-uso seja exibido como um menu.</li> </ul>
<p><b>Tamanho de papel manual</b></p> <ul style="list-style-type: none"> <li>A4</li> <li>A5</li> <li>A6</li> <li>JIS B5</li> <li>Carta</li> <li>Ofício</li> <li>Executivo</li> <li>Ofício (México)</li> <li>Fólio</li> <li>Statement</li> <li>Universal</li> </ul>	<p>Especificar o tamanho do papel que está sendo carregado manualmente.</p> <p><b>Nota:</b> Carta é a configuração padrão de fábrica nos EUA. A4 é a configuração padrão internacional de fábrica.</p>
<p><b>Tipo de papel manual</b></p> <ul style="list-style-type: none"> <li>Papel comum</li> <li>Cartões</li> <li>Transparência</li> <li>Reciclado</li> <li>Etiquetas</li> <li>Etiquetas de vinil</li> <li>Encorpado</li> <li>Papel timbrado</li> <li>Pré-impresso</li> <li>Papel colorido</li> <li>Papel com gramatura menor</li> <li>Papel com gramatura maior</li> <li>Áspero/algodão</li> <li>Tipo personalizado [x]</li> </ul>	<p>Especificar o tipo do papel que está sendo carregado manualmente.</p> <p><b>Notas:</b></p> <ul style="list-style-type: none"> <li>• Papel comum é a configuração padrão de fábrica.</li> <li>• No menu Papel, defina Configurar MF como "Manual" para que Tipo de papel manual seja exibido como um menu.</li> </ul>
<p><b>Nota:</b> Apenas as bandejas e os alimentadores instalados são listados nesse menu.</p>	

Use	Para
<b>Tamanho de envelope manual</b> Envelope 7 3/4 Envelope 9 Envelope 10 Envelope DL Envelope C5 Envelope B5 Outros envelopes	Especificar o tamanho do envelope sendo carregado manualmente. <b>Nota:</b> Envelope 10 é a definição padrão de fábrica (EUA). Envelope DL é a definição de fábrica padrão internacional.
<b>Tipo de envelope manual</b> Envelope Envelope áspero Tipo personalizado [x]	Especificar o tipo de envelope que está sendo carregado manualmente. <b>Nota:</b> Envelope é a configuração padrão de fábrica.
<b>Nota:</b> Apenas as bandejas e os alimentadores instalados são listados nesse menu.	

## Menu Configurar MF

Clique com a tecla	Para
<b>Configurar MP</b> Cassete Manual Primeiro	Determinar quando a impressora seleciona o papel no alimentador multiuso. <b>Notas:</b> <ul style="list-style-type: none"> <li>• Cassete é a definição padrão de fábrica. Cassete define o alimentador multi-uso como uma origem automática de papel.</li> <li>• Manual define o alimentador multiuso apenas para trabalhos de impressão alimentados manualmente.</li> <li>• Primeiro define o alimentador multi-uso como uma origem de papel primária.</li> </ul>

## Menu Trocar tamanho

Use	Para
<b>Trocar tamanho</b> Desligado Statement/A5 Carta/A4 Tudo listado	Trocar um tamanho de papel especificado se o tamanho de papel solicitado não estiver disponível. <b>Notas:</b> <ul style="list-style-type: none"> <li>• Tudo listado é a definição padrão de fábrica. Todas as substituições disponíveis são permitidas.</li> <li>• Desativado indica que não são permitidas substituições de tamanho.</li> <li>• Definir uma troca permite que o trabalho seja impresso sem a exibição de uma mensagem <b>Trocar papel</b>.</li> </ul>

## menu Textura do papel

Use	Para
<b>Textura normal</b> Suave Normal Áspero	Especificar a textura relativa do papel comum carregado. <b>Nota:</b> Normal é a configuração padrão de fábrica.

Use	Para
<b>Textura cartões</b> Suave Normal Áspero	Especificar a textura relativa dos cartões carregados. <b>Notas:</b> <ul style="list-style-type: none"> <li>• Normal é a configuração padrão de fábrica.</li> <li>• As opções serão exibidas apenas se cartão for suportado.</li> </ul>
<b>Textura transparência</b> Suave Normal Áspero	Especificar a textura relativa das transparências carregadas. <b>Nota:</b> Normal é a configuração padrão de fábrica.
<b>Textura p/ reciclado</b> Suave Normal Áspero	Especificar a textura relativa do papel reciclado carregado. <b>Nota:</b> Normal é a configuração padrão de fábrica.
<b>Textura etiqueta</b> Suave Normal Áspero	Especificar a textura relativa das etiquetas carregadas. <b>Nota:</b> Normal é a configuração padrão de fábrica.
<b>Textura encorpado</b> Suave Normal Áspero	Especificar a textura relativa do papel encorpado carregado. <b>Nota:</b> Áspero é a configuração padrão de fábrica.
<b>Textura envelope</b> Suave Normal Áspero	Especificar a textura relativa dos envelopes carregados. <b>Nota:</b> Normal é a configuração padrão de fábrica.
<b>Textura de envelope áspero</b> Áspero	Especificar a textura relativa dos envelopes ásperos carregados.
<b>Textura timbrado</b> Suave Normal Áspero	Especificar a textura relativa do papel timbrado carregado. <b>Nota:</b> Normal é a configuração padrão de fábrica.
<b>Textura pré-impresso</b> Suave Normal Áspero	Especificar a textura relativa de papel pré-impresso carregado. <b>Nota:</b> Normal é a configuração padrão de fábrica.
<b>Textura colorido</b> Suave Normal Áspero	Especificar a textura relativa do papel colorido carregado. <b>Nota:</b> Normal é a configuração padrão de fábrica.
<b>Textura leve</b> Suave Normal Áspero	Especifique a textura relativa do papel carregado. <b>Nota:</b> Normal é a configuração padrão de fábrica.

Use	Para
<b>Textura pesada</b> Suave Normal Áspero	Especifique a textura relativa do papel carregado. <b>Nota:</b> Normal é a configuração padrão de fábrica.
<b>Textura Pap áspero/algodão</b> Áspero	Especificar a textura relativa do papel algodão carregado.
<b>Textura [x]personalizada</b> Suave Normal Áspero	Especificar a textura relativa do papel personalizado carregado. <b>Notas:</b> <ul style="list-style-type: none"> <li>• Normal é a configuração padrão de fábrica.</li> <li>• As opções só serão exibidas se o tipo personalizado for suportado.</li> </ul>

## menu Peso do papel

Use	Para
<b>Peso do papel comum</b> Gramatura menor Normal Gramatura maior	Especificar o peso relativo do papel comum carregado. <b>Nota:</b> Normal é a definição padrão de fábrica.
<b>Peso para Cartões</b> Gramatura menor Normal Gramatura maior	Especificar o peso relativo dos cartões carregados. <b>Nota:</b> Normal é a definição padrão de fábrica.
<b>Gramatura p/ transparência</b> Gramatura menor Normal Gramatura maior	Especificar o peso relativo das transparências carregadas. <b>Nota:</b> Normal é a definição padrão de fábrica.
<b>Peso para Reciclado</b> Gramatura menor Normal Gramatura maior	Especificar o peso relativo do papel reciclado carregado. <b>Nota:</b> Normal é a definição padrão de fábrica.
<b>Gramatura para Etiquetas</b> Gramatura menor Normal Gramatura maior	Especificar o peso relativo das etiquetas carregadas. <b>Nota:</b> Normal é a definição padrão de fábrica.
<b>Peso do papel encorpado</b> Gramatura menor Normal Gramatura maior	Especificar o peso relativo do papel encorpado carregado. <b>Nota:</b> Normal é a definição padrão de fábrica.
<b>Peso para Envelope</b> Gramatura menor Normal Gramatura maior	Especificar o peso relativo do envelope carregado. <b>Nota:</b> Normal é a definição padrão de fábrica.

Use	Para
<b>Peso do envelope áspero</b> Gramatura menor Normal Gramatura maior	Especificar o peso relativo do envelope áspero carregado. <b>Nota:</b> Normal é a definição padrão de fábrica.
<b>Peso do papel timbrado</b> Gramatura menor Normal Gramatura maior	Especificar o peso relativo do papel timbrado carregado. <b>Nota:</b> Normal é a definição padrão de fábrica.
<b>Peso do papel pré-impreso</b> Gramatura menor Normal Gramatura maior	Especificar o peso relativo do papel pré-impreso carregado. <b>Nota:</b> Normal é a definição padrão de fábrica.
<b>Peso p/ colorido</b> Gramatura menor Normal Gramatura maior	Especificar o peso relativo do papel colorido carregado. <b>Nota:</b> Normal é a definição padrão de fábrica.
<b>Peso do papel leve</b> Gramatura menor	Especificar que o peso relativo do papel pré-impreso carregado é leve.
<b>Peso do papel pesado</b> Gramatura maior	Especificar que o peso relativo do papel carregado é pesado.
<b>Peso do papel áspero/algodão</b> Gramatura menor Normal Gramatura maior	Especificar o peso relativo do papel algodão ou áspero carregado. <b>Nota:</b> Normal é a definição padrão de fábrica.
<b>Peso p/ pessoa. [x]</b> Gramatura menor Normal Gramatura maior	Especificar o peso relativo do papel personalizado carregado. <b>Notas:</b> <ul style="list-style-type: none"> <li>• Normal é a definição padrão de fábrica.</li> <li>• As opções só serão exibidas quando tipo personalizado for suportado.</li> </ul>

## Menu Carregamento de papel

Use	Para
<b>Carregamento de cartão</b> Duplex Desligado	Determinar e definir a impressão em frente e verso para todos os trabalhos de impressão que especificarem Cartão como o tipo de papel.
<b>Carregamento de Reciclado</b> Duplex Desligado	Determinar e definir a impressão em frente e verso para todos os trabalhos de impressão que especificarem Reciclado como o tipo de papel.
<b>Notas:</b> <ul style="list-style-type: none"> <li>• Desativar é a configuração padrão de fábrica para todas as seleções de menu Carregamento de Papel.</li> <li>• Duplex define o padrão da impressora como impressão em frente e verso para todos os trabalhos de impressão, a menos que a impressão em um lado seja selecionada nas Preferências de impressão no Windows ou na caixa de diálogo Imprimir no Macintosh.</li> </ul>	

Use	Para
<b>Carregamento de etiquetas</b> Duplex Desligado	Determinar e definir a impressão em frente e verso para todos os trabalhos de impressão que especificarem Etiquetas como o tipo de papel.
<b>Carregamento de encorpado</b> Duplex Desligado	Determinar e definir a impressão em frente e verso para todos os trabalhos de impressão que especificarem Encorpado como o tipo de papel.
<b>Carregamento de timbrado</b> Duplex Desligado	Determinar e definir a impressão em frente e verso para todos os trabalhos de impressão que especificarem Papel timbrado como o tipo de papel.
<b>Carregamento de prÃ©-impresso</b> Duplex Desligado	Determinar e definir a impressão em frente e verso para todos os trabalhos de impressão que especificarem Pré-impresso como o tipo de papel.
<b>Carregamento colorido</b> Duplex Desligado	Determinar e definir a impressão em frente e verso para todos os trabalhos de impressão que especificarem Colorido como o tipo de papel.
<b>Carregamento leve</b> Duplex Desligado	Determinar e definir a impressão em frente e verso para todos os trabalhos de impressão que especificarem Gramatura menor como o tipo de papel.
<b>Carregamento pesado</b> Duplex Desligado	Determinar e definir a impressão em frente e verso para todos os trabalhos de impressão que especificarem Gramatura maior como o tipo de papel.
<b>Carregamento áspero/algodão</b> Duplex Desligado	Determinar e definir a impressão em frente e verso para todos os trabalhos de impressão que especificarem Áspero ou Algodão como o tipo de papel.
<b>Carregamento [x] personalizado</b> Duplex Desligado	Determinar e definir a impressão em frente e verso para todos os trabalhos de impressão que especificarem Personalizado [x] como o tipo de papel.  <b>Nota:</b> Carregamento personalizado [x] será exibido apenas quando o tipo de papel personalizado for suportado.
<b>Notas:</b> <ul style="list-style-type: none"> <li>• Desativar é a configuração padrão de fábrica para todas as seleções de menu Carregamento de Papel.</li> <li>• Duplex define o padrão da impressora como impressão em frente e verso para todos os trabalhos de impressão, a menos que a impressão em um lado seja selecionada nas Preferências de impressão no Windows ou na caixa de diálogo Imprimir no Macintosh.</li> </ul>	



## Menu Tipos personalizados

Use	Para
<b>Tipo personalizado [x]</b> Papel Cartão Transparência Áspero/algodão Etiquetas Envelopes	Associa um tipo de papel ou mídia especial ao nome de Tipo personalizado [x] padrão de fábrica ou a um nome personalizado definido pelo usuário criado no Servidor da Web incorporado.
<b>Reciclado</b> Papel Cartão Transparência Áspero/algodão Etiquetas Envelopes	Especifica um tipo de papel quando a configuração Reciclado é selecionada em outros menus.
<b>Notas:</b> <ul style="list-style-type: none"> <li>• Papel é a configuração padrão de fábrica.</li> <li>• O tipo de mídia personalizado deve ser suportado pela bandeja selecionada ou alimentador multi-uso para imprimir dessa fonte.</li> </ul>	

## Menu Nomes personalizados

Use	Para
<b>Nome personalizado [x]</b>	Especificar um nome personalizado para um tipo de papel. Esse nome substitui o Tipo personalizado [x] nos menus da impressora.

## menu Tamanho personalizados de digitalização

Use	Para
<b>Tamanho de digitalização personalizado [x]</b> Nome do tamanho de digitalização Largura Altura Orientação Retrato Paisagem 2 digitalizações por lado Desligado Ativar	Especificar um nome de tamanho de digitalização personalizado e a orientação da página. <b>Notas:</b> <ul style="list-style-type: none"> <li>• O nome do tamanho da digitalização personalizado substitui o Tamanho de digitalização personalizado [x] nos menus da impressora.</li> <li>• Tipo de mídia do ADF é a definição padrão de fábrica para os tamanhos de digitalização personalizados 3, 4, 5 e 6.</li> <li>• 8,5 pol é a definição padrão de fábrica (EUA) para Largura. 210 mm é a definição padrão de fábrica (internacional) para Largura.</li> <li>• 14 pol é a definição padrão de fábrica (EUA) para Altura. 297 mm é a definição padrão de fábrica (internacional) para Altura.</li> <li>• Retrato é a definição padrão de fábrica para Orientação.</li> <li>• Desativado é a definição padrão de fábrica para "2 digitalizações por lado".</li> </ul>

## Menu Configuração universal

Use	Para
<b>Unidades de medida</b> Polegadas Milímetros	Identifica as unidades de medida. <b>Notas:</b> <ul style="list-style-type: none"> <li>• Polegadas é a configuração padrão de fábrica (EUA).</li> <li>• Milímetros é a configuração padrão internacional de fábrica.</li> </ul>
<b>Largura retrato</b> De 3 a 14,17 polegadas 76 – 360 mm	Define a largura da orientação Retrato. <b>Notas:</b> <ul style="list-style-type: none"> <li>• Se a largura exceder o máximo, a impressora usará a largura máxima permitida.</li> <li>• 8,5 polegadas é a configuração padrão de fábrica (EUA). É possível aumentar a largura em incrementos de 0,01 polegadas.</li> <li>• 216 mm é a configuração padrão internacional de fábrica. É possível aumentar a largura em incrementos de 1 mm.</li> </ul>
<b>Altura retrato</b> De 3 a 14,17 polegadas 76 – 360 mm	Define a altura da orientação Retrato. <b>Notas:</b> <ul style="list-style-type: none"> <li>• Se a altura exceder o máximo, a impressora usará a altura máxima permitida.</li> <li>• 14 polegadas é a configuração padrão de fábrica (EUA). É possível aumentar a altura em incrementos de 0,01 polegadas.</li> <li>• 356 mm é a configuração padrão internacional de fábrica. É possível aumentar a altura em incrementos de 1 mm.</li> </ul>
<b>Direção de alimentação</b> Margem curta Margem longa	Especifica a direção da alimentação se o papel puder ser carregado em qualquer direção. <b>Notas:</b> <ul style="list-style-type: none"> <li>• Borda curta é a configuração padrão de fábrica.</li> <li>• Borda longa aparecerá apenas se a borda mais longa for mais curta que a largura máxima suportada pela bandeja.</li> </ul>

## Menu Relatórios

### Menu Relatórios

Use	Para
<b>Página de definições de menu</b>	Imprimir um relatório contendo informações sobre o papel carregado nas bandejas, a memória instalada, a contagem total de páginas, as definições de alarmes, os tempos limite, o idioma do painel de controle da impressora, o endereço TCP/IP, o status dos suprimentos, o status da conexão de rede e outras informações.
<b>Estatísticas do dispositivo</b>	Imprimir um relatório contendo estatísticas da impressora, como informações sobre suprimentos e o número de páginas impressas.
<b>Pág. config. de rede</b>	Imprimir um relatório contendo informações sobre as definições da impressora de rede, como o endereço TCP/IP. <b>Nota:</b> Esse item de menu é exibido apenas para as impressoras de rede ou para as impressoras de rede conectadas a servidores de impressão.

Use	Para
<b>Página de definição [x] da rede</b>	Imprimir um relatório contendo informações sobre as definições de rede da impressora, como o endereço TCP/IP. <b>Nota:</b> Este item de menu estará disponível somente nas impressoras de rede ou impressoras conectadas a servidores de impressão e quando houver mais de uma opção de rede instalada.
<b>Lista de atalhos</b>	Imprimir um relatório com informações sobre os atalhos configurados.
<b>Log de trabalhos de fax</b>	Imprimir um relatório com informações sobre os últimos 200 faxes concluídos. <b>Nota:</b> Este item de menu estará disponível apenas quando Ativar registro de trabalho estiver ativado no menu Definições de fax.
<b>Log de chamadas de fax</b>	Imprimir um relatório com informações sobre as últimas 100 tentativas de chamada, chamadas recebidas e chamadas bloqueadas. <b>Nota:</b> Este item de menu estará disponível apenas quando Ativar registro de trabalho estiver ativado no menu Definições de fax.
<b>Atalhos de cópia</b>	Imprimir um relatório com informações sobre os atalhos de cópia.
<b>Atalhos de e-mail</b>	Imprimir um relatório com informações sobre os atalhos de e-mail.
<b>Atalhos de fax</b>	Imprimir um relatório com informações sobre os atalhos de fax.
<b>Atalhos de FTP</b>	Imprimir um relatório com informações sobre os atalhos de FTP.
<b>Lista de perfis</b>	Imprimir uma lista dos perfis armazenados na impressora.
<b>Imprimir fontes</b>	Imprimir um relatório de todas as fontes disponíveis para a linguagem atualmente definida na impressora.
<b>Imprimir diretório</b>	Imprimir uma lista de todos os recursos que estão armazenados em um cartão de memória flash opcional ou no disco rígido da impressora. <b>Notas:</b> <ul style="list-style-type: none"> <li>• Tam. buffer trab. deve ser definido como 100%.</li> <li>• Verifique se a memória flash opcional ou o disco rígido da impressora está funcionando e instalado corretamente.</li> </ul>
<b>Relatório de ativos</b>	Imprime um relatório que contém informações sobre os ativos, incluindo o número de série da impressora e o nome do modelo. O relatório contém texto e códigos de barras UPC que podem ser digitalizados em um banco de dados de ativos.

## Menu Rede/Portas

### Menu NIC ativa

Clique com a tecla	Para
<b>NIC ativo</b> Automática [lista de placas de rede disponíveis]	<b>Notas:</b> <ul style="list-style-type: none"> <li>• Automática é a definição padrão de fábrica.</li> <li>• Esse item de menu será exibido apenas quando houver uma placa de rede opcional instalada.</li> </ul>

### Menu Rede padrão ou Rede [x]

**Nota:** Somente portas ativas são exibidas neste menu. Todas as portas inativas são omitidas.

Use	Para
<b>PCL SmartSwitch</b> Ativar Desligado	Definir a impressora para alternar automaticamente para a emulação PCL quando um trabalho de impressão exigir isso, independentemente da linguagem padrão da impressora.  <b>Notas:</b> <ul style="list-style-type: none"> <li>• Ativado é a definição padrão de fábrica.</li> <li>• Se o PCL SmartSwitch estiver desativado, então a impressora não examina os dados recebidos e usa a linguagem de impressora padrão especificada no menu Configuração.</li> </ul>
<b>PS SmartSwitch</b> Ativar Desligado	Definir a impressora para alternar automaticamente para a emulação PS quando um trabalho de impressão exigir isso, independentemente da linguagem padrão da impressora.  <b>Notas:</b> <ul style="list-style-type: none"> <li>• Ativado é a definição padrão de fábrica.</li> <li>• Se o PS SmartSwitch estiver desativado, a impressora não examinará os dados recebidos e usará o idioma de impressora padrão especificado no menu Configuração.</li> </ul>
<b>Modo NPA</b> Desligado Automático	Definir a impressora para executar o processamento especial necessário para a comunicação bidirecional seguindo as convenções definidas pelo protocolo NPA.  <b>Notas:</b> <ul style="list-style-type: none"> <li>• Automático é a configuração padrão de fábrica.</li> <li>• Quando essa definição é alterada no painel de controle da impressora e os menus são fechados, a impressora é reiniciada. A seleção de menu é atualizada.</li> </ul>
<b>Buffer de rede</b> Automático 3 KB a [tamanho máximo permitido]	Definir o tamanho do buffer de entrada de rede.  <b>Notas:</b> <ul style="list-style-type: none"> <li>• Automático é a configuração padrão de fábrica.</li> <li>• O valor pode ser alterado em incrementos de 1 KB.</li> <li>• O tamanho máximo permitido depende da quantidade de memória da impressora, do tamanho dos demais buffers de ligação e de a opção Economia de recursos estar ou não ativada.</li> <li>• Para aumentar o intervalo de tamanho máximo do Buffer de rede, desative ou reduza o tamanho dos buffers paralelo, serial e de USB.</li> <li>• A alteração dessa configuração no painel de controle da impressora e a saída dos menus fazem com que a impressora seja reiniciada. A seleção de menu é atualizada.</li> </ul>
<b>PS binário Mac</b> Ativar Desligado Automático	Definir a impressora para que processe trabalhos de impressão PostScript binários do Macintosh.  <b>Notas:</b> <ul style="list-style-type: none"> <li>• Automático é a configuração padrão de fábrica.</li> <li>• Se desativado, filtra os trabalhos de impressão usando o protocolo padrão.</li> <li>• Se ativado, processa os trabalhos de impressão PostScript binários brutos.</li> </ul>
<b>Configuração de rede padrão ou Configuração de rede [x]</b> Relatórios Placa de rede TCP/IP IPv6 Sem fio AppleTalk	Exibir e definir as configurações de rede da impressora.  <b>Nota:</b> O menu Sem fio é exibido somente quando a impressora é conectada a uma rede sem fio.

## Menu Relatórios

Para acessar o menu, vá para:

- Rede/Portas > Rede padrão > Configuração de rede padrão > Relatórios
- Rede/Portas > Rede [x] > Configuração de Rede [x] > Relatórios

Use	Para
Imprimir Página de Configuração	Imprimir um relatório contendo informações sobre as definições da impressora de rede, como o endereço TCP/IP.

## Menu Placa de rede

Para acessar o menu, navegue até as opções a seguir:

- Rede/Portas > Rede padrão > Configuração de rede padrão > Placa de rede
- Rede/portas > Rede [x] > Rede [x] Configuração > Placa de rede

Use	Para
Exibir Status da Placa Conectado Desconectado	Exibir o status de conexão da placa de rede.
Exibir Velocidade da Placa	Exibir a velocidade de uma placa de rede ativa.
endereço de rede UAA LAA	Exibir os endereços da rede.
Tempo limite do trabalho De 0 a 255 segundos	Definir a quantidade de tempo que um trabalho de impressão demora para ser cancelado. <b>Notas:</b> <ul style="list-style-type: none"> <li>• 90 segundos é a definição padrão de fábrica.</li> <li>• Um valor igual a 0 desativa o tempo limite.</li> <li>• Se for selecionado um valor entre 1 e 9, a configuração será salva como 10.</li> </ul>

## Menu TCP/IP

Para acessar o menu, vá para:

- Rede/Portas > Rede padrão > Configuração de rede padrão > TCP/IP
- Rede/Portas > Rede [x] > Configuração de Rede [x] > TCP/IP

**Nota:** Esse menu só está disponível para impressoras de rede ou impressoras conectadas a servidores de impressão.

Use	Para
Definir nome de host	Definir o nome do host TCP/IP atual. <b>Nota:</b> Essa configuração pode ser alterada somente no Servidor da Web incorporado.
Endereço IP	Visualize ou altere as informações atuais de endereço TCP/IP. <b>Nota:</b> A configuração manual do endereço IP define as configurações de Ativar DHCP e Ativar IP automático como Desativar. Também define as configurações Ativar BOOTP e Ativar RARP como Desativar em sistemas que oferecem suporte a BOOTP e RARP.
Máscara de rede	Visualize ou altere a máscara de rede TCP/IP atual.

Use	Para
<b>Gateway</b>	Visualizar ou alterar o gateway de rede TCP/IP atual.
<b>Ativar DHCP</b> Ativar Desligado	Especificar a atribuição de parâmetros e endereço DHCP. <b>Nota:</b> Ativar é a configuração padrão de fábrica.
<b>Ativar RARP</b> Ativar Desligado	Especificar a definição de atribuição de endereço RARP. <b>Nota:</b> Desativado é a configuração padrão de fábrica.
<b>Ativar BOOTP</b> Ativar Desligado	Especificar a definição de atribuição de endereço BOOTP. <b>Nota:</b> Ativar é a configuração padrão de fábrica.
<b>Ativar AutoIP</b> Sim Não	Especificar a configuração de Rede de configuração zero. <b>Nota:</b> Sim é a configuração padrão de fábrica.
<b>Ativar FTP/TFTP</b> Sim Não	Ativar o servidor FTP integrado, que permite enviar arquivos para a impressora usando o FTP (File Transfer Protocol). <b>Nota:</b> Sim é a configuração padrão de fábrica.
<b>Ativar servidor HTTP</b> Sim Não	Ative o servidor da Web interno (Servidor da Web incorporado). Quando ativado, a impressora pode ser monitorada e gerenciada de forma remota usando um navegador da Web. <b>Nota:</b> Sim é a configuração padrão de fábrica.
<b>Endereço do servidor WINS</b>	Visualizar ou alterar o endereço de servidor WINS atual.
<b>Ativar DDNS</b> Sim Não	Visualizar ou alterar a definição atual de DDNS. <b>Nota:</b> Sim é a configuração padrão de fábrica.
<b>Ativar mDNS</b> Sim Não	Visualizar ou alterar a definição atual de mDNS. <b>Nota:</b> Sim é a configuração padrão de fábrica.
<b>Endereço do servidor DNS</b>	Visualizar ou alterar o endereço de servidor DNS atual.
<b>Endereço do serv. DNS de backup</b>	Exibir ou alterar os endereços do servidor DNS de backup.
<b>Endereço 2 do servidor DNS de backup</b>	
<b>Endereço 3 do servidor DNS de backup</b>	
<b>Ativar HTTPS</b> Sim Não	Visualizar ou alterar a definição atual de HTTPS. <b>Nota:</b> Sim é a configuração padrão de fábrica.

## Menu IPv6

Para acessar o menu, vá para:

- Rede/Portas > Rede padrão > Configuração de rede padrão > IPv6
- Rede/Portas > Rede [x] > Configuração de Rede [x] > IPv6

**Nota:** Esse menu só está disponível para impressoras de rede ou impressoras conectadas a servidores de impressão.

Use	Para
<b>Ativar IPv6</b> Ativar Desligado	Ativar IPv6 na impressora. <b>Nota:</b> Ativar é a configuração padrão de fábrica.
<b>Config. automática</b> Ativar Desligado	Especificar se o adaptador de rede sem fio aceita ou não as entradas de configuração de endereço IPv6 automáticas fornecidas por um roteador. <b>Nota:</b> Ativar é a configuração padrão de fábrica.
<b>Exibir nome do host</b>	Definir nome do host.
<b>Exibir endereço</b>	<b>Nota:</b> Essas configurações somente podem ser alteradas no Servidor da Web incorporado.
<b>Exibir endereço do roteador</b>	
<b>Ativar DHCPv6</b> Ativar Desligado	Ativar DHCPv6 na impressora. <b>Nota:</b> Ativar é a configuração padrão de fábrica.

## Menu Sem fio

**Nota:** Este menu está disponível somente em impressoras conectadas a uma rede Ethernet e impressoras com um adaptador de rede sem fio acoplado.

Para acessar o menu, vá para:

- **Rede/Portas >Rede padrão >Configuração de rede padrão >Sem fio**
- **Portas/rede >Rede [x] >Rede [x] Configuração >Sem fio**

Use	Para
<b>Wi-Fi Protected Setup (WPS)</b> Iniciar método de botão de controle Iniciar método PIN	Estabelecer uma conexão de rede sem fio e ativar a segurança de rede. <b>Notas:</b> <ul style="list-style-type: none"> <li>• Iniciar o método de botão de controle conecta a impressora a uma rede sem fio quando se pressiona os botões da impressora e do ponto de acesso (roteador sem fio) em um determinado período de tempo.</li> <li>• A opção Iniciar método PIN conecta a impressora a uma rede sem fio quando um PIN na impressora é inserido nas definições sem fio do ponto de acesso.</li> </ul>
<b>Ativar/Desativar detecção automática WPS</b> Ativar Desativar	Detectar automaticamente o método de conexão usado por um ponto de acesso com WPS — Iniciar método de botão de controle ou Iniciar método PIN. <b>Nota:</b> Desativar é a configuração padrão de fábrica.
<b>Modo de rede</b> Tipo de BSS Infraestrutura ad-hoc	Especificar o modo da rede. <b>Notas:</b> <ul style="list-style-type: none"> <li>• Infra-estrutura é a configuração padrão de fábrica. Infra-estrutura permite que a impressora acesse uma rede através de um ponto de acesso.</li> <li>• Ad hoc configura uma conexão sem fio diretamente entre a impressora e um computador.</li> </ul>
<b>Compatibilidade</b> 802.11b/g 802.11b/g/n	Especificar o padrão sem fio para a rede sem fio. <b>Nota:</b> 802.11b/g/n é a configuração padrão de fábrica.

Use	Para
<b>Escolher Rede</b>	Selecionar uma rede disponível para o uso pela impressora.
<b>Exibir qualidade do sinal</b>	Exibir a qualidade da conexão sem fio.
<b>Exibir modo de segurança</b>	Exibir o método de criptografia para a rede sem fio.

## Menu AppleTalk

**Nota:** Este menu estará disponível somente nos modelos de impressora conectados a uma rede Ethernet ou se houver um adaptador de rede sem fio opcional instalado.

Para acessar o menu, vá para:

- **Rede/Portas >Rede padrão >Configuração de rede padrão >AppleTalk**
- **Rede/Portas >Rede [x] >Configuração de rede [x] >AppleTalk**

Use	Para
<b>Ativar</b> Sim Não	Ativar ou desativar o suporte a AppleTalk. <b>Nota:</b> Sim é a configuração padrão de fábrica.
<b>Exibir nome</b>	Mostrar o nome AppleTalk atribuído. <b>Nota:</b> O nome AppleTalk somente pode ser alterado no servidor da Web incorporado.
<b>Exibir endereço</b>	Mostrar o endereço AppleTalk atribuído. <b>Nota:</b> O endereço AppleTalk somente pode ser alterado a partir do servidor da Web incorporado.
<b>Definir zona</b> [lista de zonas disponíveis na rede]	Fornecer uma lista das zonas AppleTalk disponíveis na rede. <b>Nota:</b> A zona padrão da rede é a configuração padrão de fábrica.

## Menu USB padrão

Clique com a tecla	Para
<b>PCL SmartSwitch</b> Ativado Desativado	Definir a impressora para alternar automaticamente para emulação PCL quando um trabalho de impressão recebido por uma porta USB exigir isso, independentemente da linguagem padrão da impressora. <b>Notas:</b> <ul style="list-style-type: none"> <li>• Ativado é a definição padrão de fábrica.</li> <li>• Quando ele está desativado, a impressora não examina os dados recebidos. A impressora usa emulação PostScript se PS SmartSwitch estiver ativado. A impressora usa a linguagem padrão especificada no menu Configuração se PS SmartSwitch estiver desativado.</li> </ul>



Clique com a tecla	Para
<b>PS SmartSwitch</b> Ativado Desativado	Definir a impressora para alternar automaticamente para emulação PS quando um trabalho de impressão recebido por uma porta USB exigir isso, independentemente da linguagem padrão da impressora. <b>Notas:</b> <ul style="list-style-type: none"> <li>• Ativado é a definição padrão de fábrica.</li> <li>• Quando ele está desativado, a impressora não examina os dados recebidos. A impressora usa emulação PCL se PCL SmartSwitch estiver ativado. A impressora usa a linguagem padrão especificada no menu Configuração se PCL SmartSwitch estiver desativado.</li> </ul>
<b>Modo NPA</b> Ativado Desativado Automática	Definir a impressora para executar o processamento especial necessário para a comunicação bidirecional seguindo as convenções definidas pelo protocolo NPA. <b>Notas:</b> <ul style="list-style-type: none"> <li>• Automática é a definição padrão de fábrica. Auto define que a impressora examine os dados, determine o formato e os processe da forma apropriada.</li> <li>• A impressora será reiniciada automaticamente quando houver a mudança da definição no painel de controle da impressora. A seleção de menu é atualizada.</li> </ul>
<b>Buffer USB</b> Desativado Automática 3 KB a [tamanho máximo permitido]	Definir o tamanho do buffer de entrada USB. <b>Notas:</b> <ul style="list-style-type: none"> <li>• Automática é a definição padrão de fábrica.</li> <li>• Se desativado, desativa o buffer de trabalhos. Todos os trabalhos já armazenados em buffer no disco rígido da impressora são impressos antes da retomada do processamento normal.</li> <li>• A configuração de tamanho do buffer USB pode ser alterada em incrementos de 1-K.</li> <li>• O tamanho máximo permitido depende da quantidade de memória da impressora, do tamanho dos demais buffers de ligação e de a opção Economia de recursos estar ou não ativada.</li> <li>• Para aumentar o intervalo de tamanho máximo do Buffer USB, desative ou reduza o tamanho dos buffers paralelo, serial e de rede.</li> <li>• A impressora será reiniciada automaticamente quando houver a mudança da definição no painel de controle da impressora. A seleção de menu é atualizada.</li> </ul>
<b>Buffer de trabalhos</b> Desativado Ativado Automática	Armazenar trabalhos de impressão temporariamente no disco rígido da impressora antes de imprimir. <b>Notas:</b> <ul style="list-style-type: none"> <li>• Desativado é a definição padrão de fábrica.</li> <li>• Se ativado, faz o buffer de trabalhos no disco rígido da impressora.</li> <li>• Auto faz o buffer de trabalhos de impressão somente se a impressora estiver ocupada com o processamento de dados de outra porta de entrada.</li> <li>• Quando essa definição é alterada no painel de controle da impressora e os menus são fechados, a impressora é reiniciada. A seleção de menu é atualizada.</li> </ul>
<b>PS binário Mac</b> Ativado Desativado Automática	Definir a impressora para que processe trabalhos de impressão PostScript binários do Macintosh. <b>Notas:</b> <ul style="list-style-type: none"> <li>• Automática é a definição padrão de fábrica.</li> <li>• Se ativado, processa os trabalhos de impressão PostScript binários brutos.</li> <li>• Se desativado, filtra os trabalhos de impressão usando o protocolo padrão.</li> </ul>
<b>Endereço ENA</b> YYY.YYY.YYY.YYY	Definir as informações de endereço de rede para um servidor de impressão externo. <b>Nota:</b> Esse menu só fica disponível quando a impressora está conectada a um servidor de impressão externo por meio da porta USB.

Clique com a tecla	Para
<b>Máscara de rede ENA</b> YYY.YYY.YYY.YYY	Definir as informações da máscara de rede para um servidor de impressão externo. <b>Nota:</b> Esse menu só fica disponível quando a impressora está conectada a um servidor de impressão externo por meio da porta USB.
<b>Gateway ENA</b> YYY.YYY.YYY.YYY	Definir as informações de gateway para um servidor de impressão externo. <b>Nota:</b> Esse menu só fica disponível quando a impressora está conectada a um servidor de impressão externo por meio da porta USB.

## menu Configuração de SMTP

Use	Para
<b>Gateway SMTP primário</b> <b>Porta do gateway SMTP primário</b> <b>Gateway SMTP secundário</b> <b>Porta do gateway SMTP secundário</b>	Especificar as informações do gateway e da porta do servidor SMTP. <b>Nota:</b> 25 é a porta padrão do gateway SMTP.
<b>Tempo limite SMTP</b> 5–30	Especificar o tempo, em segundos, antes do servidor parar de tentar enviar um e-mail. <b>Nota:</b> 30 é a definição padrão de fábrica.
<b>Endereço de resposta</b>	Especificar o endereço de resposta para 128 caracteres no e-mail enviado pela impressora.
<b>Usar SSL</b> Desativado Negociar Obrigatório	Definir a impressora que usará SSL para aumentar a segurança durante a conexão ao servidor SMTP. <b>Notas:</b> <ul style="list-style-type: none"> <li>• Desativado é a configuração padrão de fábrica.</li> <li>• Quando a definição Negociar for usada, o servidor SMTP determinará se o SSL será utilizado.</li> </ul>
<b>Autenticação de servidor SMTP</b> Nenhuma autenticação necessária Login/Comum CRAM-MD5 Digest-MD5 NTLM Kerberos 5	Especificar o tipo de autenticação de usuário exigido para os privilégios de digitalização para e-mail. <b>Nota:</b> “Nenhuma autenticação necessária” é a definição padrão de fábrica.

Use	Para
<b>E-mail iniciado por dispositivo</b> Nenhuma Usar credenciais do dispositivo SMTP	Especificar quais credenciais serão usadas durante a comunicação com o servidor SMTP.  <b>Notas:</b> <ul style="list-style-type: none"> <li>Nenhuma é a configuração padrão de fábrica para o E-mail iniciado por dispositivo e E-mail iniciado por usuário.</li> <li>"ID do usuário do dispositivo" e "Senha do dispositivo" serão usados para fazer login no servidor SMTP quando "Usar credenciais do dispositivo SMTP" estiver selecionado.</li> </ul>
<b>E-mail iniciado por usuário</b> Nenhuma Usar credenciais do dispositivo SMTP ID usuário e senha sessão Utilizar senha e endereço de e-mail de sessão Solicitar usuário	
<b>ID do usuário do dispositivo</b>	
<b>Senha do dispositivo</b>	
<b>Domínio Kerberos 5</b>	
<b>Domínio NTML</b>	

## Menu Segurança

### Menu Editar configurações de segurança

**Nota:** Este menu é exibido somente nos modelos de impressora com tela sensível ao toque.

Use	Para
<b>Editar Senha de Backup</b> Usar Senha de Backup <ul style="list-style-type: none"> <li>Desligado</li> <li>Ativar</li> </ul> Senha	Criar uma senha de backup.  <b>Notas:</b> <ul style="list-style-type: none"> <li>Off é a configuração padrão de fábrica para "Usar Senha de Backup".</li> <li>Este item de menu será exibido somente se existir uma senha de backup.</li> </ul>
<b>Editar Building Blocks</b> Contas internas NTLM Configurar Kerberos Simples Configuração do Kerberos Active Directory LDAP LDAP+GSSAPI Senha PIN	Editar configurações para Contas internas, NTLM, Configurar Kerberos Simples, Configuração do Kerberos, Active Directory, LDAP, Senha e PIN.
<b>Editar modelos de segurança</b> [lista de modelos disponíveis]	Adicionar ou editar um modelo de segurança.

Use	Para
<b>Editar controles de acesso</b> Menus administrativos Acesso a funções configuração Solutions Cancelar trabalhos no dispositivo	Controlar acesso aos menus da impressora, atualizações de firmware, trabalhos suspensos e outros pontos de acesso.

## Menu Configurações de segurança variadas

Use	Para
<b>Restrições de login</b> Falhas de login Falha no tempo de execução Tempo de bloqueio Tempo limite de login no painel Tempo limite de login remoto	Limitar o número e o tempo de execução de tentativas falhas de login no painel de controle da impressora antes que todos os usuários sejam bloqueados.  <b>Notas:</b> <ul style="list-style-type: none"> <li>• “Falhas de login” especifica o número de tentativas falhas de login antes que os usuários sejam bloqueados. A configuração padrão de fábrica das definições varia de 1 a 10 tentativas.</li> <li>• “Falha no tempo de execução” especifica o tempo de execução durante o qual as tentativas falhas de login podem ser feitas antes que os usuários sejam bloqueados. As configurações variam de 1 a 60 minutos. 5 minutos é a configuração padrão de fábrica.</li> <li>• “Tempo de bloqueio” especifica por quanto tempo os usuários ficam bloqueados depois de excederem o limite de falhas de login. As configurações variam de 1 a 60 minutos. 5 minutos é a configuração padrão de fábrica. 1 indica que a impressora não impõe um tempo de bloqueio.</li> <li>• “Tempo limite de login no painel” especifica por quanto tempo a impressora permanece ociosa na tela Inicial antes de desconectar o usuário automaticamente. As definições variam de 1 a 900 segundos. 30 segundos é a configuração padrão de fábrica.</li> <li>• “Tempo limite de login remoto” especifica por quanto tempo uma interface remota permanece ociosa antes de desconectar o usuário automaticamente. As definições variam de 1 a 120 segundos. 10 minutos é a configuração padrão de fábrica.</li> </ul>
<b>Jumper de redefinição de segurança</b> Controles de acesso = “Sem segurança” Sem efeito Redefinir para os padrões de fábrica	Altera o valor das definições de segurança.  <b>Notas:</b> <ul style="list-style-type: none"> <li>• Controles de acesso=“Sem segurança” mantém todas as informações de segurança que o usuário definiu. “Sem segurança” é a configuração padrão de fábrica.</li> <li>• “Sem efeito” significa que a redefinição não afeta a configuração de segurança do dispositivo.</li> <li>• “Redefinir para os padrões de fábrica” exclui todas as informações de segurança que o usuário definiu e atribui o valor padrão de fábrica a todas as definições da seção Definições de segurança variadas, tanto para o painel como para o Servidor da Web incorporado.</li> </ul>

Use	Para
<b>Verificação de certificado LDAP</b> Demanda Tentar Permitir Nunca	Permitir que o usuário solicite um certificado de servidor. <b>Notas:</b> <ul style="list-style-type: none"> <li>• “Exigir” significa que um certificado de servidor é solicitado. Se nenhum certificado, ou um certificado defeituoso for fornecido, a sessão é terminada imediatamente. “Exigir” é a configuração padrão de fábrica.</li> <li>• “Tentar” significa que um certificado de servidor é solicitado. Se nenhum certificado for fornecido, a sessão prossegue normalmente. Se um certificado defeituoso for fornecido, a sessão é terminada imediatamente.</li> <li>• “Permitir” significa que um certificado de servidor é solicitado. Se nenhum certificado for fornecido, a sessão prossegue normalmente. Se um certificado defeituoso for fornecido, ele será ignorado e a sessão prossegue normalmente.</li> <li>• “Nunca” significa que nenhum certificado de servidor é solicitado.</li> </ul>
<b>Extensão mínima do PIN</b> 1–16	Limita a quantidade de dígitos usada para o PIN. <b>Nota:</b> 4 é a definição padrão de fábrica.

## Menu Impressão confidencial

Use	Para
<b>Máximo de PINs inválidos</b> Desligado De 2 a 10	Definir um limite para o número de vezes que um PIN inválido pode ser digitado. <b>Notas:</b> <ul style="list-style-type: none"> <li>• Esse item de menu é exibido apenas quando um disco rígido formatado e em funcionamento na impressora for instalado.</li> <li>• Quando o limite é alcançado, os trabalhos de impressão desse nome de usuário e PIN são excluídos.</li> </ul>
<b>Expiração de trabalho confidencial</b> Desligado 1 hora 4 horas 24 horas 1 semana	Definir um limite de tempo para armazenamento dos trabalhos confidenciais de impressão na impressora. <b>Notas:</b> <ul style="list-style-type: none"> <li>• Mesmo se a configuração "Expiração de trabalho confidencial" for alterada enquanto trabalhos de impressão confidenciais estiverem na memória da impressora ou no disco rígido da impressora, o tempo de expiração desses trabalhos de impressão não será alterado para o novo valor padrão.</li> <li>• Se a impressora for desligada, todos os trabalhos confidenciais mantidos na memória da impressora serão excluídos.</li> </ul>
<b>Expiração de trabalho para repetição</b> Desligado 1 hora 4 horas 24 horas 1 semana	Definir um limite de tempo para armazenamento dos trabalhos de impressão na impressora.
<b>Nota:</b> Desativado é a configuração padrão de fábrica.	

Use	Para
<b>Expiração de trabalho para verificação</b> Desligado 1 hora 4 horas 24 horas 1 semana	Definir um limite de tempo para o armazenamento na impressora de trabalhos de impressão que precisam de verificação.
<b>Expiração de trabalho para reserva</b> Desligado 1 hora 4 horas 24 horas 1 semana	Definir um limite de tempo para armazenamento na impressora dos trabalhos para impressão posterior.
<b>Nota:</b> Desativado é a configuração padrão de fábrica.	

## Menu Apagar arquivos de dados temporários

A opção Apagar arquivos de dados temporários exclui *somente* os dados do trabalho de impressão do disco rígido da impressora que *não estão* sendo usados no momento pelo sistema. Todos os dados permanentes no disco rígido da impressora são preservados, como fontes carregadas, macros e trabalhos retidos.

**Nota:** Esse menu é exibido apenas quando há um disco rígido formatado instalado e em funcionamento na impressora.

Use	Para
<b>Modo de limpeza</b> Automático	Especificar o modo para apagar arquivos de dados temporários.
<b>Método automático</b> Passagem única Várias passagens	Marcar o espaço em disco usado por um trabalho de impressão anterior. Este método não permite que o sistema de arquivos reutilize o espaço até que ele tenha sido limpo.  <b>Notas:</b> <ul style="list-style-type: none"> <li>• “Passagem única” é a configuração padrão de fábrica.</li> <li>• Somente a limpeza automática permite que os usuários apaguem os arquivos de dados temporários sem desligar a impressora por um longo período de tempo.</li> <li>• As informações altamente confidenciais devem ser apagadas usando <i>apenas</i> o método Várias passagens.</li> </ul>

## menu de Registro de Auditoria de Segurança

Use	Para
<b>Exportar log</b>	Permitir que um usuário autorizado exporte o registro de auditoria.  <b>Notas:</b> <ul style="list-style-type: none"> <li>• Para exportar o log de auditoria do painel de controle da impressora, é necessário conectar uma unidade flash à impressora.</li> <li>• The audit log can be downloaded from the Servidor da Web incorporado and saved on a computer.</li> </ul>

Use	Para
<b>Excluir log</b> Sim Não	Especificar se os registros de auditoria devem ser excluídos. <b>Nota:</b> Sim é a configuração padrão de fábrica.
<b>Configurar log</b> Habilitar auditoria Sim Não Habilitar syslog remoto Não Sim Instalação de syslog remoto De 0 a 23 Gravidade de eventos no log 0–7	Especificar se e como os registros de auditoria são criados. <b>Notas:</b> <ul style="list-style-type: none"> <li>Habilitando a auditoria, você determina se os eventos são registrados no log de auditoria seguro e no syslog remoto. Não é a configuração padrão de fábrica.</li> <li>Habilitando o syslog remoto, você determina se os logs estão sendo enviados a um servidor remoto. Não é a configuração padrão de fábrica.</li> <li>Instalando o syslog remoto, você determina o valor usado para enviar logs para o servidor de syslog remoto. 4 é a configuração padrão de fábrica.</li> <li>Se o registro de auditoria de segurança é ativado, então o valor da gravidade de cada evento é registrado. 4 é a configuração padrão de fábrica.</li> </ul>

## Menu Definir data e hora

Use	Para
<b>Data e hora atuais</b>	Exibir as definições atuais de data e hora da impressora.
<b>Definir data e hora manualmente</b>	Definir a data e a hora. <b>Nota:</b> A Data/Hora é definida no formato AAAA-MM-DD HH:MM:SS.
<b>Fuso horário</b>	Selecione o fuso horário. <b>Nota:</b> GMT é a configuração padrão de fábrica.
<b>Observar DST automaticamente</b> Ativar Desligado	Definir a impressora para usar o início e o final aplicáveis do horário de verão associados com a configuração de Fuso Horário da impressora. <b>Nota:</b> Ativado é a definição padrão de fábrica e usa o Horário de Verão associado à configuração de Fuso Horário.
<b>Configuração personalizada de fuso horário</b> Horário de verão - Semana inicial Horário de verão - Dia inicial Horário de verão - Mês inicial Horário de verão - Hora inicial Horário de verão - Semana final Horário de verão - Dia final Horário de verão - Mês final Hora de verão - Horário final Separar DST	Permite que o usuário configure o fuso horário.
<b>Ativar NTP</b> Ativar Desligado	Ativar o Protocolo de Tempo da Rede, que sincroniza os relógios dos dispositivos de uma rede. <b>Nota:</b> Ativar é a configuração padrão de fábrica.
<b>Servidor NTP</b>	Visualize o endereço do servidor NTP.

Use	Para
<b>Ativar autenticação</b> Ativar Desligado	Permite alterar a definição de autenticação para ativado ou desativado. <b>Nota:</b> Desativado é a configuração padrão de fábrica.

## Menu Configurações

### Menu Configurações gerais

Use	Para
<b>Idioma de exibição</b> Inglês Francês Alemão Italiano Espanhol Dinamarquês Norueguês Holanda Sueco Português Suomi Russo Polonês Grego Magyar Turkce Cesky Chinês Simplificado Chinês Tradicional Coreano Japonês	Definir o idioma do texto exibido no visor. <b>Nota:</b> Nem todos os idiomas estão disponíveis em todos os modelos. Pode ser necessário instalar um hardware especial para alguns idiomas.
<b>Mostrar estimativas do suprimento</b> Mostrar estimativas Não mostrar estimativas	Visualizar as estimativas de suprimentos no painel de controle da impressora, Embedded Web Server, configurações de menu e relatórios de estatísticas do dispositivo. <b>Nota:</b> Mostrar estimativas é a definição padrão de fábrica.
<b>Modo econômico</b> Desativado Energia Energia/papel Papel	Reduzir o uso de energia, papel ou mídia especial. <b>Notas:</b> <ul style="list-style-type: none"> <li>Desativado é a configuração padrão de fábrica. Isso restaura as configurações padrão de fábrica da impressora.</li> <li>Energia reduz o consumo de energia da impressora.</li> <li>Energia/Papel reduz o consumo de energia e o uso de papel e mídia especial.</li> <li>Papel reduz a quantidade de papel e mídia especial necessária para um trabalho de impressão.</li> </ul>



Use	Para
<b>Bipe de carregamento no ADF</b> Ativado Desativado	Especifica se o ADF emite ou não um bipe quando o papel é carregado. <b>Nota:</b> Ativado é a configuração padrão de fábrica.
<b>Modo silencioso</b> Desativado Ativado	Reduzir o ruído da impressora. <b>Nota:</b> Desativado é a configuração padrão de fábrica.
<b>Executar configuração inicial</b> Sim Não	Executar o assistente de configuração.
<b>Teclado</b> Tipo de teclado Inglês Francês Francês canadense Alemão Italiano Espanhol Grego Dinamarquês Norueguês Holanda Sueco Suomi Português Russo Polonês Suíço-Alemão Suíço-Francês Coreano Magyar Turkce Cesky Chinês Simplificado Chinês Tradicional Japonês Tecla personalizada [x]	Especifica informações de idioma e de teclas personalizadas para o teclado do monitor.
<b>Tamanhos de papel</b> EUA Métrica	Especifica a unidade de medida dos tamanhos de papel. <b>Notas:</b> <ul style="list-style-type: none"> <li>• US é a configuração padrão de fábrica.</li> <li>• A configuração inicial é determinada pela seleção de país ou região no assistente de configuração inicial.</li> </ul>
<b>Digitalizar p/ interv. portas do PC</b> [intervalo de portas]	Especificar o intervalo de portas válido para impressoras atrás de um firewall de bloqueio de porta. <b>Nota:</b> 9751:12000 é a configuração padrão de fábrica.

Use	Para
<p><b>Informações exibidas</b></p> <p>Lado esquerdo</p> <p>Lado direito</p> <p>Texto personalizado [x]</p>	<p>Especifica o que é exibido nos cantos superiores da tela inicial.</p> <p>Para os menus da esquerda e da direita, escolha entre as seguintes opções:</p> <ul style="list-style-type: none"> <li>Nenhuma</li> <li>Endereço IP</li> <li>Nome do host</li> <li>Nome do contato</li> <li>Local</li> <li>Data/Hora</li> <li>Nome do serviço mDNS/DDNS</li> <li>Nome da configuração zero</li> <li>Texto personalizado [x]</li> <li>Nome do modelo</li> </ul> <p><b>Notas:</b></p> <ul style="list-style-type: none"> <li>• Endereço IP é a configuração padrão de fábrica para Lado esquerdo.</li> <li>• Data/hora é a configuração padrão de fábrica para Lado direito.</li> </ul>
<p><b>Informações exibidas (continuação)</b></p> <p>Toner preto</p>	<p>Personalize as informações exibidas para suprimentos.</p> <p>Selecione uma destas opções:</p> <ul style="list-style-type: none"> <li>Quando exibir <ul style="list-style-type: none"> <li>Não exibir</li> <li>Exibir</li> </ul> </li> <li>Mensagem a ser exibida <ul style="list-style-type: none"> <li>Padrão</li> <li>Alternar</li> </ul> </li> <li>Padrão <ul style="list-style-type: none"> <li>[entrada de texto]</li> </ul> </li> <li>Alternar <ul style="list-style-type: none"> <li>[entrada de texto]</li> </ul> </li> </ul> <p><b>Nota:</b> "Não exibir" é a configuração padrão de fábrica para Quando exibir.</p>
<p><b>Informações exibidas (continuação)</b></p> <p>Atolamento de papel</p> <p>Colocar papel</p> <p>Erros de serviço</p>	<p>Personalize as informações exibidas para determinados menus.</p> <p>Selecione uma destas opções:</p> <ul style="list-style-type: none"> <li>Exibir <ul style="list-style-type: none"> <li>Sim</li> <li>Não</li> </ul> </li> <li>Mensagem a ser exibida <ul style="list-style-type: none"> <li>Padrão</li> <li>Alternar</li> </ul> </li> <li>Padrão <ul style="list-style-type: none"> <li>[entrada de texto]</li> </ul> </li> <li>Alternar <ul style="list-style-type: none"> <li>[entrada de texto]</li> </ul> </li> </ul> <p><b>Nota:</b> Não é a configuração padrão de fábrica para Exibir.</p>

Use	Para
<p><b>Personalização da tela inicial</b></p> <ul style="list-style-type: none"> <li>Alterar idioma</li> <li>Copiar</li> <li>Atalhos de cópia</li> <li>Fax</li> <li>Atalhos de fax</li> <li>E-mail</li> <li>Atalhos de e-mail</li> <li>FTP</li> <li>Atalhos de FTP</li> <li>Pesquisar trabalhos suspensos</li> <li>Trabalhos suspensos</li> <li>Unidade USB</li> <li>Perfis e aplicativos</li> <li>Marcadores</li> <li>Trabalhos pelo usuário</li> <li>Formulários e favoritos</li> <li>Cópia de cartão</li> <li>Digitalização para rede</li> <li>Meu Atalho</li> <li>Vários envios</li> </ul>	<p>Altera os ícones exibidos na tela inicial.</p> <p>Para cada ícone, selecione uma destas opções:</p> <ul style="list-style-type: none"> <li>Exibir</li> <li>Não exibir</li> </ul>
<p><b>Formato de data</b></p> <ul style="list-style-type: none"> <li>MM-DD-AAAA</li> <li>DD-MM-AAAA</li> <li>AAAA-MM-DD</li> </ul>	<p>Formatar a data.</p> <p><b>Nota:</b> MM-DD-AAAA é o de fábrica nos EUA. DD-MM-YYYY é a configuração padrão de fábrica internacional.</p>
<p><b>Formato de hora</b></p> <ul style="list-style-type: none"> <li>12 horas AM/PM</li> <li>24 horas</li> </ul>	<p>Formatar a hora.</p> <p><b>Nota:</b> "12 horas AM/PM" é configuração padrão de fábrica.</p>
<p><b>Brilho da tela</b></p> <ul style="list-style-type: none"> <li>De 20 a 100</li> </ul>	<p>Especifique o brilho do visor.</p> <p><b>Nota:</b> 100 é a configuração padrão de fábrica.</p>
<p><b>Cópia de uma página</b></p> <ul style="list-style-type: none"> <li>Desativado</li> <li>Ativado</li> </ul>	<p>Define as cópias do vidro do scanner para apenas uma página por vez.</p> <p><b>Nota:</b> Desativado é a configuração padrão de fábrica.</p>
<p><b>Iluminação de saída</b></p> <ul style="list-style-type: none"> <li>Modo Normal/Espera</li> <li>Desativado</li> <li>Escuro</li> <li>Claro</li> </ul>	<p>Define a quantidade de luz de uma bandeja padrão.</p> <p><b>Notas:</b></p> <ul style="list-style-type: none"> <li>• Escurecido é a configuração padrão de fábrica se o Eco Mode estiver definido como Energia ou Energia/Papel.</li> <li>• Brilho é a configuração padrão de fábrica se o Eco Mode estiver definido como Desativado ou Papel.</li> </ul>
<p><b>Feedback por áudio</b></p> <ul style="list-style-type: none"> <li>Botão Feedback</li> <li>Ativado</li> <li>Desativado</li> <li>Volume</li> <li>De 1 a 10</li> </ul>	<p>Definir o volume do áudio para os botões.</p> <p><b>Notas:</b></p> <ul style="list-style-type: none"> <li>• Ativado é a configuração padrão de fábrica para o botão Feedback.</li> <li>• 5 é a configuração padrão de fábrica para Volume.</li> </ul>

Use	Para
<b>Mostrar marcadores</b> Sim Não	Especificar se serão exibidos marcadores da área Trabalhos suspensos. <b>Nota:</b> Sim é a configuração padrão de fábrica.
<b>Permitir remoção de plano de fundo</b> Ativado Desativado	Especifica se a remoção do plano de fundo da imagem é permitida. <b>Nota:</b> Ativado é a configuração padrão de fábrica.
<b>Permitir digitalização de trabalhos personalizados</b> Ativado Desativado	Digitalizar vários trabalhos para um arquivo. <b>Nota:</b> Ativado é a configuração padrão de fábrica. Se a opção Ativado for selecionada, a definição Permitir digitalização de trabalhos personalizados poderá ser habilitada para trabalhos específicos.
<b>Recuperação de atolamento do scanner</b> Nível do trabalho Nível da página	Especificar como um trabalho digitalizado deve ser recarregado se ocorrer um atolamento de papel no ADF. <b>Notas:</b> <ul style="list-style-type: none"> <li>• O nível de trabalho é a configuração padrão de fábrica. Se a opção Nível de trabalho for selecionada, o trabalho será totalmente redigitalizado.</li> <li>• Se a opção Nível da página for selecionada, o trabalho será redigitalizado a partir da página atolada.</li> </ul>
<b>Taxa de atualização da página da Web</b> De 30 a 300	Especificar o tempo, em segundos, entre as atualizações do Servidor da Web incorporado. <b>Nota:</b> 120 é a configuração padrão de fábrica.
<b>Nome do contato</b>	Especificar um nome de contato para a impressora. <b>Nota:</b> O nome do contato será armazenado no Servidor da Web incorporado.
<b>Local</b>	Especifica o local. <b>Nota:</b> A localização será armazenada no Servidor da Web incorporado.
<b>Alarmes</b> Controle de alarme Alarme do cartucho Alarme de grampos	Definir a emissão de um alarme quando for necessária a intervenção do operador. Para cada tipo de alarme, selecione uma destas opções: Desativado Uma vez Contínuo <b>Notas:</b> <ul style="list-style-type: none"> <li>• Uma vez é a configuração padrão de fábrica para o Controle de Alarme. Isso emite vários bipes rápidos.</li> <li>• Desativar é a configuração padrão de fábrica para Alarme do cartucho e Alarme de grampos.</li> <li>• Contínuo repete vários bipes rápidos em um intervalo de tempo regular.</li> </ul>
<b>Tempos limite</b> Modo Espera Desativado De 1 a 240	Definir o tempo para que a impressora entre em estado de economia de energia. <b>Nota:</b> Bandeja 15 é a configuração padrão de fábrica.

Use	Para
<p><b>Tempos limite</b></p> <p>Modo de suspensão</p> <p>Desativado</p> <p>1–120</p>	<p>Configura o tempo que a impressora aguarda após imprimir um trabalho e antes de entrar no estado de consumo reduzido de energia.</p> <p><b>Notas:</b></p> <ul style="list-style-type: none"> <li>• 20 minutos é a configuração padrão de fábrica.</li> <li>• Configurações mais baixas economizam mais energia, mas podem exigir mais tempo de aquecimento.</li> <li>• Selecione a configuração mais baixa se a impressora compartilhar um circuito elétrico com a iluminação ambiente ou se você notar oscilação nas luzes do ambiente.</li> <li>• Selecione uma configuração mais alta se a impressora estiver em uso constante. Na maioria das circunstâncias, isso mantém a impressora pronta para imprimir com um tempo mínimo de aquecimento.</li> <li>• A configuração Desativado é exibida somente se a Economia de energia estiver definida como Desativado.</li> </ul>
<p><b>Tempos limite</b></p> <p>Imprimir com o visor desligado</p> <p>Permitir impressão com visor desligado</p> <p>Visor ligado ao imprimir</p>	<p>Imprimir um trabalho enquanto o visor está desligado.</p> <p><b>Nota:</b> Visor ligado ao imprimir é a configuração padrão de fábrica.</p>
<p><b>Tempos limite</b></p> <p>Tempo limite de hibernação</p> <p>Desativado</p> <p>20 minutos</p> <p>1 a 3 horas</p> <p>6 horas</p> <p>1 a 3 dias</p> <p>1 a 2 semanas</p> <p>1 mês</p>	<p>Definir a quantidade de tempo antes que a impressora entre no modo de hibernação.</p> <p><b>Nota:</b> 3 dias é a configuração padrão de fábrica.</p>
<p><b>Tempos limite</b></p> <p>Tempo limite de hibernação na conexão</p> <p>Hibernar</p> <p>Não hibernar</p>	<p>Define a impressora para o modo de Hibernação mesmo se houver uma conexão Ethernet ou de telefone ativa.</p> <p><b>Nota:</b> Hibernação é a configuração padrão de fábrica.</p>
<p><b>Tempos limite</b></p> <p>Tempo limite da tela</p> <p>De 15 a 300</p>	<p>Define o tempo que a impressora aguarda antes de retornar o visor para o estado Pronto.</p> <p><b>Nota:</b> 30 é a configuração padrão de fábrica.</p>
<p><b>Tempos limite</b></p> <p>Prolong tempo lim tela</p> <p>Ativado</p> <p>Desativado</p>	<p>Continuar o trabalho especificado sem retornar para a tela inicial quando o cronômetro de tempo limite da tela terminar.</p> <p><b>Nota:</b> Desativado é a configuração padrão de fábrica.</p>

Use	Para
<b>Tempos limite</b> Tempo limite de impressão Desativado De 1 a 255	Define o tempo que a impressora aguarda para receber uma mensagem de fim do trabalho antes de cancelar o restante do trabalho de impressão.  <b>Notas:</b> <ul style="list-style-type: none"> <li>• 90 segundos é a configuração padrão de fábrica.</li> <li>• Quando o cronômetro parar de contar, qualquer página parcialmente impressa que ainda estiver na impressora será impressa.</li> <li>• A opção Tempo espera impr. está disponível apenas durante o uso da emulação PCL.</li> </ul>
<b>Tempos limite</b> Tempo limite de espera Desativado De 15 a 65535	Define o tempo que a impressora espera por dados adicionais antes de cancelar um trabalho de impressão.  <b>Notas:</b> <ul style="list-style-type: none"> <li>• 40 segundos é a configuração padrão de fábrica.</li> <li>• A opção Tempo limite só está disponível quando a impressora usa a emulação PostScript.</li> </ul>
<b>Tempos limite</b> Tempo limite de retenção do trabalho De 5 a 255	Definir o período de tempo que a impressora espera pela intervenção do usuário antes de reter trabalhos que requerem recursos indisponíveis e continuar imprimindo outros trabalhos da fila.  <b>Notas:</b> <ul style="list-style-type: none"> <li>• 30 é a configuração padrão de fábrica.</li> <li>• Esse item de menu é exibido apenas quando há um disco rígido instalado.</li> </ul>
<b>Recuperação de erros</b> Reinicialização automática Reinicializar quando ocioso Sempre reinicializar Nunca reinicializar	Configura a impressora para reinicializar quando um erro ocorrer.  <b>Nota:</b> "Reinicializar sempre" é a configuração padrão de fábrica.
<b>Recuperação de erros</b> Máximo de reinicializações automáticas 1–20	Determina o número de reinicializações automáticas que a impressora pode realizar.  <b>Notas:</b> <ul style="list-style-type: none"> <li>• 2 é a configuração padrão de fábrica.</li> <li>• Quando o número de reinicializações for igual ao valor especificado, a mensagem de erro será exibida.</li> </ul>
<b>Recup. da impressão</b> Continuar automático Desativado De 5 a 255	Permitir que a impressora continue a imprimir automaticamente após determinadas situações de desligamento (estado off-line) quando elas não forem resolvidas dentro do período especificado.  <b>Nota:</b> Desativado é a configuração padrão de fábrica.
<b>Recup. da impressão</b> Recup. de atolamento Ativado Desativado Automático	Especificar se a impressora imprime novamente as páginas atoladas.  <b>Notas:</b> <ul style="list-style-type: none"> <li>• Automático é a configuração padrão de fábrica. A impressora imprime novamente as páginas atoladas a menos que a memória necessária para manter as páginas seja solicitada para outras tarefas da impressora.</li> <li>• Ativado define que impressora sempre imprime novamente as páginas atoladas.</li> <li>• Desativado define que impressora nunca imprime novamente as páginas atoladas.</li> </ul>

Use	Para
<b>Recup. da impressão</b> Assis atol Ativado Desativado	Configura a impressora para verificar automaticamente se há papel atolado. <b>Nota:</b> Ativado é a configuração padrão de fábrica.
<b>Recup. da impressão</b> Proteção de página Desativado Ativado	Imprime com êxito uma página que não tenha sido impressa de outra forma. <b>Notas:</b> <ul style="list-style-type: none"> <li>Desativado é a configuração padrão de fábrica. Imprime uma página parcial quando não há memória suficiente para imprimir a página toda.</li> <li>Ativado configura a impressora para imprimir a página toda.</li> </ul>
<b>Pressione o botão Suspend</b> Não fazer nada Suspensão Hibernar	Determinar como a impressora no estado Ociosa reage quando se pressiona rapidamente o botão Suspend. <b>Nota:</b> Suspend é a configuração padrão de fábrica.
<b>Pressione e mantenha pressionado o botão de Modo de Suspensão</b> Não fazer nada Suspensão Hibernar	Determinar como a impressora no estado Ociosa reage a um pressionamento longo do botão Suspend. <b>Nota:</b> Não fazer nada é a configuração padrão de fábrica.
<b>Padrões de fábrica</b> Não restaurar Restaurar agora	Usar as configurações padrão de fábrica da impressora. <b>Notas:</b> <ul style="list-style-type: none"> <li>Não restaurar é a configuração padrão de fábrica.</li> <li>Restaurar agora retorna todas as configurações da impressora para os padrões de fábrica, exceto as configurações do menu Rede/portas. Todos os downloads armazenados na RAM são excluídos. Os downloads armazenados na memória flash ou no disco rígido da impressora não são afetados.</li> </ul>
<b>Exportar arquivo de configuração</b> Exportar	Exportar arquivos de configuração para uma unidade flash.

## menu Configurações de cópia

Use	Para
<b>Tipo de conteúdo</b> Texto Gráfico Texto/Foto Fotografia	Especificar o conteúdo do documento original. <b>Nota:</b> Texto/Foto é a configuração padrão de fábrica.

Use	Para
<b>Origem do conteúdo</b> Laser preto-e-branco Laser colorida Jato de tinta Fotografia/Filme Revista Jornal Imprensa Outros	Especificar como o documento original foi produzido. <b>Nota:</b> Laser em preto e branco é a configuração padrão de fábrica.
<b>Lados (frente e verso)</b> 1 lado para 1 lado 1 lado para frente e verso 2 lados para 1 lado 2 lados para 2 lados	Especificar se um documento original é frente e verso (duplex) ou um lado e especificar se a cópia deve ser feita em frente e verso ou em um lado. <b>Notas:</b> <ul style="list-style-type: none"> <li>• <b>1 lado para 1 lado</b> — o documento original tem impressão em um lado e a cópia também terá impressão em um lado.</li> <li>• <b>1 lado para 2 lados</b> — o documento original tem impressão em um lado enquanto a cópia terá impressão nos dois lados.</li> <li>• <b>2 lados para 1 lado</b> — o documento original tem impressão nos dois lados enquanto a cópia terá impressão em apenas um lado.</li> <li>• <b>Frente e verso para frente e verso</b> — a impressão do documento original é frente e verso e a cópia também terá impressão frente e verso.</li> </ul>
<b>Economia de papel</b> Desativado Retrato 2 página/folha Retrato 4 página/folha Paisagem 2 página/folha Paisagem 4 página/folha	Copie duas ou quatro folhas de um documento em uma página. <b>Nota:</b> Desativado é a configuração padrão de fábrica.
<b>Imprimir bordas de páginas</b> Ativado Desativado	Especificar se a borda é impressa ou não. <b>Nota:</b> Desativado é a configuração padrão de fábrica.
<b>Agrupar</b> (1,1,1) (2,2,2) (1,2,3) (1,2,3)	Manter as páginas de um trabalho de impressão empilhadas em seqüência ao imprimir várias cópias. <b>Nota:</b> “(1,2,3) (1,2,3)” é a configuração padrão de fábrica.
<b>Grampear</b> Desativado Ativado	Permite ativar ou desativar o encadernador. <b>Notas:</b> <ul style="list-style-type: none"> <li>• Desativado é a configuração padrão de fábrica.</li> <li>• Esse item de menu só é exibido quando um encadernador está instalado.</li> </ul>



Use	Para
<p><b>Tamanho original</b></p> <ul style="list-style-type: none"> <li>Carta</li> <li>Ofício</li> <li>Executivo</li> <li>Fólio</li> <li>Statement</li> <li>Ofício (México)</li> <li>Universal</li> <li>Detecção automática de tamanho</li> <li>Tamanhos mistos</li> <li>A4</li> <li>A5</li> <li>A6</li> <li>JIS B5</li> <li>Tamanho de digitalização personalizado [x]</li> <li>Tamanho original</li> <li>Cartão de visita</li> <li>3 x 5 pol</li> <li>4 x 6 pol</li> <li>Carteira de identidade</li> </ul>	<p>Especificar o tamanho de papel do documento original.</p> <p><b>Notas:</b></p> <ul style="list-style-type: none"> <li>• Carta é a configuração padrão de fábrica nos EUA.</li> <li>• A4 é a configuração padrão internacional de fábrica.</li> </ul>
<p><b>Copiar para origem</b></p> <ul style="list-style-type: none"> <li>Bandeja [x]</li> <li>Ajuste automático de tamanho</li> <li>Alimentador multi-uso</li> </ul>	<p>Especificar a origem de papel para trabalhos de cópia.</p> <p><b>Nota:</b> Bandeja 1 é a configuração padrão de fábrica.</p>
<p><b>Separadores de transparência</b></p> <ul style="list-style-type: none"> <li>Ativado</li> <li>Desativado</li> </ul>	<p>Colocar uma folha de papel entre as transparências.</p> <p><b>Nota:</b> Ativado é a configuração padrão de fábrica.</p>
<p><b>Folhas separadoras</b></p> <ul style="list-style-type: none"> <li>Desativado</li> <li>Entre cópias</li> <li>Entre trabalhos</li> <li>Entre páginas</li> </ul>	<p>Colocar uma folha de papel entre as páginas, cópias ou trabalhos.</p> <p><b>Nota:</b> Desativado é a configuração padrão de fábrica.</p>
<p><b>Origem das folhas separadoras</b></p> <ul style="list-style-type: none"> <li>Bandeja [x]</li> <li>Alimentador multi-uso</li> </ul>	<p>Especificar a origem do papel onde está a folha separadora.</p> <p><b>Nota:</b> Bandeja 1 é a configuração padrão de fábrica.</p>
<p><b>Iluminação</b></p> <ul style="list-style-type: none"> <li>1–9</li> </ul>	<p>Especificar o nível de tonalidade do trabalho de cópia.</p> <p><b>Nota:</b> 5 é a definição padrão de fábrica.</p>
<p><b>Número de cópias</b></p> <ul style="list-style-type: none"> <li>1–999</li> </ul>	<p>Especificar o número de cópias do trabalho de cópia.</p> <p><b>Nota:</b> 1 é a definição padrão de fábrica.</p>

Use	Para
<b>Cabeçalho/Rodapé</b> [Local] Desativado Data/Hora Número da página Texto personalizado Imprimir em Todas as páginas Apenas primeira página Todas, exceto a primeira página Texto personalizado	Especifique as informações de cabeçalho ou rodapé e a localização na página. Para o local, selecione uma destas opções: <ul style="list-style-type: none"> <li>• Superior esquerda</li> <li>• Superior central</li> <li>• Superior direita</li> <li>• Inferior esquerda</li> <li>• Inferior central</li> <li>• Inferior direita</li> </ul> <b>Notas:</b> <ul style="list-style-type: none"> <li>• Desativado é a definição padrão de fábrica para o local.</li> <li>• "Todas as páginas" é a configuração padrão de fábrica para "Imprimir em".</li> </ul>
<b>Overlay</b> Confidencial Copiar Rascunho Urgente Personalizado Desativado	Especificar o texto de overlay impresso em cada página do trabalho de cópia. <b>Nota:</b> Desativado é a configuração padrão de fábrica.
<b>Overlay personalizado</b>	Especificar o texto de overlay personalizado. <b>Nota:</b> É permitido o máximo de 64 caracteres.
<b>Permitir cópias prioritárias</b> Ativado Desativado	Permitir a interrupção de um trabalho de impressão para copiar uma página ou um documento. <b>Nota:</b> Ativado é a configuração padrão de fábrica.
<b>Digitalização de trabalho personalizado</b> Ativado Desativado	Digitalize um documento que contenha tamanhos de papel mistos em um único trabalho de cópia. <b>Notas:</b> <ul style="list-style-type: none"> <li>• Desativado é a configuração padrão de fábrica.</li> <li>• Este item de menu é exibido apenas quando há um disco rígido formatado instalado na impressora.</li> </ul>
<b>Permitir salvar como atalho</b> Ativado Desativado	Salvar as definições de cópia personalizada como atalhos. <b>Nota:</b> Ativado é a configuração padrão de fábrica.
<b>Remoção de plano de fundo</b> -4 a 4	Ajustar a quantidade de plano de fundo visível em uma cópia. <b>Nota:</b> 0 é a definição padrão de fábrica.
<b>Centralizar automaticamente</b> Desativado Ativado	Alinhe automaticamente o conteúdo no centro da página. <b>Nota:</b> Desativado é a configuração padrão de fábrica.

Use	Para
<b>Diminuição de cor</b> Diminuição de cor Nenhuma Vermelho Verde Azul Percentual mínimo vermelho padrão 0–255 Percentual mínimo verde padrão 0–255 Percentual mínimo azul padrão 0–255	Especificar qual cor será diminuída durante a digitalização e ajustar a configuração de diminuição de cor para cada percentual mínimo de cor.  <b>Notas:</b> <ul style="list-style-type: none"> <li>• Nenhuma é a configuração padrão de fábrica para Diminuição de cor.</li> <li>• 128 é a configuração padrão de fábrica para cada percentual mínimo de cor.</li> </ul>
<b>Contraste</b> 0–5 O melhor para o conteúdo	Especificar o contraste usado para o trabalho de cópia.  <b>Nota:</b> “O melhor para o conteúdo” é a configuração padrão de fábrica.
<b>Imagem espelhada</b> Desativado Ativado	Crie uma imagem espelhada do documento original.  <b>Nota:</b> Desativado é a configuração padrão de fábrica.
<b>Imagem negativa</b> Desativado Ativado	Criar uma imagem negativa do documento original.  <b>Nota:</b> Desativado é a configuração padrão de fábrica.
<b>Detalhes de sombra</b> -4 a 4	Ajustar a quantidade de detalhes de sombra visível em uma cópia.  <b>Nota:</b> 0 é a configuração padrão de fábrica.
<b>Ajustar inclinação do ADF</b> Automático Desativado Ativado	Corrija uma leve inclinação do ADF na imagem digitalizada.  <b>Nota:</b> Desativado é a configuração padrão de fábrica.
<b>Digitalizar margem a margem</b> Desativado Ativado	Especifique se o documento original será digitalizado de margem a margem antes de enviá-lo por fax.  <b>Nota:</b> Desativado é a configuração padrão de fábrica.
<b>Nitidez</b> 1–5	Ajustar a quantidade de nitidez de uma cópia.  <b>Nota:</b> 3 é a definição padrão de fábrica.
<b>Cópia de amostra</b> Desativado Ativado	Criar uma amostra de cópia do documento original.  <b>Nota:</b> Desativado é a configuração padrão de fábrica.

## Menu Configurações de fax

### menu Modo fax (Configuração de fax analógico)

O modo Configuração de fax analógico envia o trabalho de fax através de uma linha telefônica.

**Nota:** A função de fax está disponível somente em alguns modelos de impressora.

Use	Para
<b>Nome do fax</b>	Especificar o nome do fax na impressora.
<b>Número do fax</b>	Especificar o número atribuído ao fax.
<b>ID do fax</b> Nome do fax Número do fax	Especificar como o fax é identificado.
<b>Ativar fax manual</b> Ativado Desativado	Definir a impressora para enviar fax manualmente, o que requer um separador de linha e um fone de telefone. <b>Notas:</b> <ul style="list-style-type: none"> <li>• Desativado é a configuração padrão de fábrica.</li> <li>• Use um telefone comum para atender a uma chamada de fax recebida e para discar um número de fax.</li> <li>• Pressione # 0 no teclado numérico para ir diretamente para a função de Fax manual.</li> </ul>
<b>Uso de memória</b> Apenas receber Receber principalmente Igual Enviar principalmente Apenas enviar	Definir a alocação de memória não volátil entre os trabalhos de fax enviados e recebidos. <b>Notas:</b> <ul style="list-style-type: none"> <li>• Igual é a configuração padrão de fábrica. Divide a memória entre o envio e o recebimento de trabalhos de fax em quantidades iguais.</li> <li>• "Enviar principalmente" especifica que a maioria da memória é definida para enviar trabalhos de fax.</li> <li>• "Apenas enviar" especifica que toda a memória é definida para enviar trabalhos de fax.</li> <li>• "Apenas receber" especifica que toda a memória é definida para receber trabalhos de fax.</li> <li>• "Receber principalmente" especifica que a maioria da memória é definida para receber trabalhos de fax.</li> </ul>
<b>Cancelar fax</b> Permitir Não permitir	Especificar se a impressora pode cancelar ou não trabalhos de fax. <b>Nota:</b> Permitir é a definição padrão de fábrica.
<b>Identificador de chamadas</b> Desativado Principal Alternar	Especificar o tipo de ID do chamador que está sendo usado.
<b>Mascaramento de números de fax</b> Desativado A partir da esquerda A partir da direita	Especificar a direção a partir da qual os dígitos são mascarados em um número de fax enviado. <b>Notas:</b> <ul style="list-style-type: none"> <li>• Desativado é a configuração padrão de fábrica.</li> <li>• O número de caracteres mascarados é determinado pela configuração "Dígitos a mascarar".</li> </ul>
<b>Dígitos a mascarar</b> 0–58	Especificar o número de dígitos a mascarar em um número de fax enviado. <b>Nota:</b> 0 é a definição padrão de fábrica.

Use	Para
<p><b>Folha de rosto do fax</b></p> <ul style="list-style-type: none"> <li>Folha de rosto do fax               <ul style="list-style-type: none"> <li>Desativar por padrão</li> <li>Ativar por padrão</li> <li>Nunca usar</li> <li>Sempre usar</li> </ul> </li> <li>Incluir campo Para               <ul style="list-style-type: none"> <li>Ativado</li> <li>Desativado</li> </ul> </li> <li>Incluir campo De               <ul style="list-style-type: none"> <li>Ativado</li> <li>Desativado</li> </ul> </li> <li>Em               <ul style="list-style-type: none"> <li>Campo Incluir mensagem                   <ul style="list-style-type: none"> <li>Ativado</li> <li>Desativado</li> </ul> </li> </ul> </li> <li>Mensagem               <ul style="list-style-type: none"> <li>Incluir logotipo                   <ul style="list-style-type: none"> <li>Ativado</li> <li>Desativado</li> </ul> </li> </ul> </li> <li>Incluir rodapé [x]               <ul style="list-style-type: none"> <li>Ativado</li> <li>Desativado</li> </ul> </li> <li>Rodapé [x]</li> </ul>	<p>Configurar a folha de rosto do fax.</p> <p><b>Notas:</b></p> <ul style="list-style-type: none"> <li>• “Desativado por padrão” é a configuração padrão de fábrica para a opção Folha de rosto do fax.</li> <li>• Desativado é a configuração padrão de fábrica para todos os outros itens de menu.</li> </ul>
Use	Para
<p><b>Resolução</b></p> <ul style="list-style-type: none"> <li>Padrão</li> <li>Alta 200 dpi</li> <li>Super alta 300 dpi</li> <li>Ultra alta 600 dpi</li> </ul>	<p>Especificar a qualidade em pontos por polegada (dpi). Uma resolução mais alta resulta em uma qualidade de impressão melhor, mas aumenta o tempo de transmissão dos fax enviados.</p> <p><b>Nota:</b> Padrão é a configuração padrão de fábrica.</p>

Use	Para
<p><b>Tamanho original</b></p> <ul style="list-style-type: none"> <li>Carta</li> <li>Ofício</li> <li>Executivo</li> <li>Fólio</li> <li>Statement</li> <li>Ofício (México)</li> <li>Universal</li> <li>Detecção automática de tamanho</li> <li>Tamanhos mistos</li> <li>A4</li> <li>A5</li> <li>A6</li> <li>JIS B5</li> <li>Tamanho de digitalização personalizado [x]</li> <li>Tamanho original</li> <li>Cartão de visita</li> <li>3 x 5 pol</li> <li>4 x 6 pol</li> </ul>	<p>Especificar o tamanho de papel do documento original.</p> <p><b>Nota:</b> Tamanhos mistos é a definição padrão de fábrica nos EUA. A4 é a configuração padrão internacional de fábrica.</p>
<p><b>Lados (frente e verso)</b></p> <ul style="list-style-type: none"> <li>Desativado</li> <li>Margem longa</li> <li>Margem curta</li> </ul>	<p>Especificar a orientação do texto e dos gráficos em uma página.</p> <p><b>Notas:</b></p> <ul style="list-style-type: none"> <li>• Desativado é a configuração padrão de fábrica.</li> <li>• Borda longa assume a encadernação pela borda longa do papel (borda esquerda para orientação retrato e borda superior para orientação paisagem).</li> <li>• Borda curta assume a encadernação pela borda curta do papel (borda superior para orientação retrato e borda esquerda para orientação paisagem).</li> </ul>
<p><b>Tipo de conteúdo</b></p> <ul style="list-style-type: none"> <li>Texto</li> <li>Gráfico</li> <li>Texto/Foto</li> <li>Foto</li> </ul>	<p>Especificar o conteúdo do documento original.</p> <p><b>Nota:</b> Texto é a configuração padrão de fábrica.</p>
<p><b>Origem do conteúdo</b></p> <ul style="list-style-type: none"> <li>Laser preto-e-branco</li> <li>Laser colorida</li> <li>Jato de tinta</li> <li>Fotografia/Filme</li> <li>Revista</li> <li>Jornal</li> <li>Imprensa</li> <li>Outros</li> </ul>	<p>Especificar como o documento original foi produzido.</p> <p><b>Nota:</b> Laser em preto e branco é a configuração padrão de fábrica.</p>
<p><b>Iluminação</b></p> <ul style="list-style-type: none"> <li>1–9</li> </ul>	<p>Clarear ou escurecer a impressão.</p> <p><b>Nota:</b> 5 é a definição padrão de fábrica.</p>
<p><b>Prefixo de discagem</b></p>	<p>Inserir um prefixo de discagem, como 99. Um campo de entrada numérica é fornecido.</p>

Use	Para
<b>Regras de prefixo de discagem</b> Regra de prefixo [x]	Estabelecer uma regra de prefixo de discagem.
<b>Rediscagem automática</b> 0–9	Especificar o número de vezes que a impressora deve tentar enviar o fax para um número especificado. <b>Nota:</b> 5 é a definição padrão de fábrica.
<b>Frequência de rediscagem</b> 1–200	Especificar o número de minutos entre as rediscagens. <b>Nota:</b> 3 é a definição padrão de fábrica.
<b>Usar PABX</b> Sim Não	Ativar ou desativar a discagem cega por central telefônica sem um tom de discagem. <b>Nota:</b> Não é a configuração padrão de fábrica.
<b>Ativar ECM</b> Sim Não	Ativar ou desativar o Modo de correção de erros para os trabalhos de fax. <b>Nota:</b> Sim é a configuração padrão de fábrica.
<b>Ativar digitalização de fax</b> Ativado Desativado	Enviar por fax arquivos que são digitalizados na impressora. <b>Nota:</b> Ativado é a configuração padrão de fábrica.
<b>Driver para fax</b> Sim Não	Permitir que o driver da impressora envie trabalhos de fax. <b>Nota:</b> Sim é a configuração padrão de fábrica.
<b>Permitir salvar como atalho</b> Ativado Desativado	Salvar números de fax como atalhos na impressora. <b>Nota:</b> Ativado é a configuração padrão de fábrica.
<b>Modo de discagem</b> Tom Pulso	Especificar o som de discagem como tom ou pulso. <b>Nota:</b> A configuração padrão de fábrica é Tom.
<b>Velocidade máxima</b> 2400 4800 9600 14400 33600	Especificar a velocidade máxima em bauds para o envio de fax. <b>Nota:</b> 33600 é a definição padrão de fábrica.
<b>Digitalização de trabalho personalizado</b> Ativado Desativado	Digitalizar um documento que contenha tamanhos de papel mistos em um único arquivo. <b>Notas:</b> <ul style="list-style-type: none"> <li>• Desativado é a configuração padrão de fábrica.</li> <li>• Este item de menu é exibido apenas quando há um disco rígido formatado instalado na impressora.</li> </ul>
<b>Visualizar digitalização</b> Ativado Desativado	Especificar se uma visualização dos trabalhos de digitalização será exibida no visor. <b>Notas:</b> <ul style="list-style-type: none"> <li>• Desativado é a configuração padrão de fábrica.</li> <li>• Este item de menu é exibido apenas quando há um disco rígido formatado instalado na impressora.</li> </ul>

Use	Para
<b>Remoção de plano de fundo</b> -4 a 4	Ajustar a quantidade de plano de fundo visível em uma imagem digitalizada. <b>Nota:</b> 0 é a definição padrão de fábrica.
<b>Contraste</b> 0-5 O melhor para o conteúdo	Especificar o contraste da imagem digitalizada. <b>Nota:</b> “O melhor para o conteúdo” é a configuração padrão de fábrica.
<b>Imagem espelhada</b> Desativado Ativado	Crie uma imagem espelhada do documento original. <b>Nota:</b> Desativado é a configuração padrão de fábrica.
<b>Imagem negativa</b> Desativado Ativado	Criar uma imagem negativa do documento original. <b>Nota:</b> Desativado é a configuração padrão de fábrica.
<b>Detalhes de sombra</b> -4 a 4	Ajustar a quantidade de detalhes de sombra visível. <b>Nota:</b> 0 é a configuração padrão de fábrica.
<b>Ajustar inclinação do ADF</b> Automático Desativado Ativado	Corrigir uma leve inclinação na imagem digitalizada. <b>Notas:</b> <ul style="list-style-type: none"> <li>• Desativado é a configuração padrão de fábrica.</li> <li>• Esse item de menu é suportado apenas em alguns modelos de impressora.</li> </ul>
<b>Digitalizar margem a margem</b> Desativado Ativado	Especificar se o documento original será digitalizado de margem a margem antes de enviá-lo por fax. <b>Nota:</b> Desativado é a configuração padrão de fábrica.
<b>Nitidez</b> 1-5	Ajustar a nitidez de um fax. <b>Nota:</b> 3 é a definição padrão de fábrica.
<b>Temperatura</b> -4 a 4	Especificar saídas “quentes” ou “frias”. Os valores para tonalidades “frias” geram saídas mais azuladas do que as padrão, enquanto que os valores para tonalidades “quentes” geram saídas mais avermelhadas do que as padrão. <b>Nota:</b> 0 é a definição padrão de fábrica.
<b>Converter automaticamente fax colorido em fax monocromático</b> Ativado Desativado	Converter todo fax enviado em preto-e-branco. <b>Nota:</b> Ativado é a configuração padrão de fábrica.

Use	Para
<b>Ativar recebimento de fax</b> Ativado Desativado	Permitir que a impressora receba trabalhos de fax. <b>Nota:</b> Ativado é a configuração padrão de fábrica.
<b>Aguardando trabalhos de fax</b> Nenhuma Toner Toner e suprimentos	Remover trabalhos de fax da fila de impressão quando o trabalho solicitar recursos indisponíveis específicos. <b>Nota:</b> Nenhuma é a configuração padrão de fábrica.
<b>Toques para responder</b> 1-25	Especificar o número de toques antes de atender a um trabalho de fax recebido. <b>Nota:</b> 3 é a definição padrão de fábrica.



Use	Para
<b>Redução automática</b> Ativado Desativado	Dimensionar um trabalho de fax recebido para que ele se ajuste ao tamanho do papel colocado na origem de fax designada. <b>Nota:</b> Ativado é a configuração padrão de fábrica.
<b>Origem do papel</b> Automático Bandeja [x] Alimentador multi-uso	Especificar a origem do papel para imprimir os trabalhos de fax recebidos. <b>Nota:</b> Automático é a configuração padrão de fábrica.
<b>Lados (frente e verso)</b> Desativado Ativado	Ativar a impressão em frente e verso (duplex) para os trabalhos de fax recebidos. <b>Notas:</b> <ul style="list-style-type: none"> <li>Desativado é a configuração padrão de fábrica.</li> <li>Esse item de menu é exibido apenas quando há um duplexador de impressão instalado.</li> </ul>
<b>Folhas separadoras</b> Desativado Antes do trabalho Após o trabalho	Permitir que a impressora inclua folhas separadoras para trabalhos de fax recebidos <b>Nota:</b> Desativado é a configuração padrão de fábrica.
<b>Origem das folhas separadoras</b> Bandeja [x] Alimentador multi-uso	Especificar se a impressora pegará a folha separadora. <b>Nota:</b> Bandeja 1 é a configuração padrão de fábrica.
<b>Rodapé de fax</b> Ativado Desativado	Imprimir as informações de transmissão na parte inferior de cada página de um fax recebido. <b>Nota:</b> Desativado é a configuração padrão de fábrica.
<b>Velocidade máxima</b> 2400 4800 9600 14400 33600	Especificar a velocidade máxima em bauds para o recebimento de fax. <b>Nota:</b> 33600 é a definição padrão de fábrica.
<b>Encaminhamento de fax</b> Imprimir Imprimir e encaminhar Encaminhar	Ativar o encaminhamento de fax recebidos para outro destinatário. <b>Nota:</b> Imprimir é a configuração padrão de fábrica.
<b>Encaminhar para</b> Fax E-mail FTP LDSS eSF	Especificar o tipo de destinatário para o qual os fax serão encaminhados. <b>Notas:</b> <ul style="list-style-type: none"> <li>Fax é a definição padrão de fábrica.</li> <li>Este item de menu está disponível somente no Embedded Web Server.</li> </ul>
<b>Encaminhar para atalho</b>	Inserir o número de atalho correspondente ao tipo de destinatário (Fax, E-mail, FTP, LDSS ou eSF). <b>Nota:</b> Você pode inserir até 16 caracteres.
<b>Bloquear fax sem nome</b> Desativado Ativado	Ativar o bloqueio de faxes recebidos de dispositivos sem um ID de estação ou ID de fax especificado. <b>Nota:</b> Desativado é a configuração padrão de fábrica.

Use	Para
<b>Lista de fax bloqueados</b>	Ativar a lista de números de fax bloqueados armazenada na impressora. <b>Nota:</b> Você pode inserir até 512 caracteres.

Use	Para
<b>Log de transmissão</b> Imprimir log Não imprimir log Imprimir apenas se houver erros	Ativar a impressão de um log de transmissão após cada trabalho de fax. <b>Nota:</b> “Imprimir log” é a configuração padrão de fábrica.
<b>Log de erros de recebimento</b> Nunca imprimir Imprimir em caso de erro	Ativar a impressão de um log de erros de recebimento após um desses erros. <b>Nota:</b> Nunca imprimir é a configuração padrão de fábrica.
<b>Imprimir logs automaticamente</b> Ativado Desativado	Ativar a impressão automática de logs de fax. <b>Notas:</b> <ul style="list-style-type: none"> <li>• Ativado é a configuração padrão de fábrica.</li> <li>• Os logs são impressos a cada 200 trabalhos de fax.</li> </ul>
<b>Registrar origem do papel</b> Bandeja [x] Alimentador multi-uso	Especificar a origem do papel usado para a impressão de logs. <b>Nota:</b> Bandeja 1 é a configuração padrão de fábrica.
<b>Exibição de logs</b> Nome da Estação Remota Número discado	Especificar se os registros impressos deverão exibir o número discado ou o nome da estação ou do fax retornado. <b>Nota:</b> Nome da estação remota é a definição padrão de fábrica.
<b>Ativar log de trabalhos</b> Ativado Desativado	Ativar o acesso ao log de trabalhos de fax. <b>Nota:</b> Ativado é a configuração padrão de fábrica.
<b>Ativar log de chamadas</b> Ativado Desativado	Permitir o acesso ao log de chamadas de fax. <b>Nota:</b> Ativado é a configuração padrão de fábrica.

Use	Para
<b>Modo de alto-falante</b> Sempre desativado Ativado até a conexão Sempre ativado	Especificar o modo do alto-falante. <b>Notas:</b> <ul style="list-style-type: none"> <li>• Ativado até a conexão é a definição padrão de fábrica. Será emitido um som até a conexão de fax seja feita.</li> <li>• Sempre ativado liga o alto-falante.</li> <li>• Sempre desativado desliga o alto-falante.</li> </ul>
<b>Volume do alto-falante</b> Alto Baixo	Controlar a configuração de volume. <b>Nota:</b> Alto é a configuração padrão de fábrica.
<b>Volume do toque</b> Desativado Ativado	Controlar o volume do toque do alto-falante do fax. <b>Nota:</b> Ativado é a configuração padrão de fábrica.

Use	Para
Todos os toques Somente com um toque Somente com dois toques Somente com três toques Somente com dois ou três toques Somente com um ou três toques Somente com dois ou três toques	Especificar os padrões de toque quando a impressora atender às chamadas. <b>Nota:</b> Todos os toque é a configuração padrão de fábrica.

## menu Configurações de e-mail

Use	Para
<b>Configuração de servidor de e-mail</b> Assunto Mensagem Nome do arquivo	Especificar informações do servidor de e-mail. <b>Notas:</b> <ul style="list-style-type: none"> <li>• O campo Assunto pode ter até 255 caracteres.</li> <li>• O campo Mensagem pode ter até 512 caracteres.</li> <li>• O campo Nome do arquivo pode ter até 53 caracteres.</li> </ul>
<b>Configuração de servidor de e-mail</b> Enviar-me uma cópia Nunca exibir Ativar por padrão Desativar por padrão Sempre ativado	Enviar uma cópia do e-mail de volta para seu remetente. <b>Nota:</b> “Nunca exibir” é a configuração padrão de fábrica.
<b>Configuração de servidor de e-mail</b> Tamanho máximo do e-mail 0–65535 KB	Especificar o tamanho máximo do e-mail em kilobytes. <b>Nota:</b> as mensagens de e-mail com tamanho acima do especificado não são enviadas.
<b>Configuração de servidor de e-mail</b> Mensagem de erro de tamanho	Enviar uma mensagem quando um e-mail tem o tamanho maior do que o limite configurado. <b>Nota:</b> Você pode inserir até 1024 caracteres.
<b>Configuração de servidor de e-mail</b> Limitar destinos	Especificar um nome de domínio, como o nome de domínio de uma empresa, e depois limitar o destino do e-mail somente para aquele nome de domínio. <b>Nota:</b> É possível especificar somente um domínio.
<b>Configuração de servidor de e-mail</b> Configuração de link da Web Servidor Login Senha Caminho Nome do arquivo Link da Web	Definir o nome do caminho do servidor de e-mail, por exemplo: <code>/diretório/caminho</code> . <b>Notas:</b> <ul style="list-style-type: none"> <li>• Os caracteres * : ? &lt; &gt;   são entradas inválidas para o nome do caminho.</li> <li>• É possível inserir até 128 caracteres para Servidor, Login, Senha, Caminho e Link da Web.</li> <li>• É possível digitar até 53 caracteres para Nome do arquivo.</li> </ul>

Use	Para
<b>Formato</b> PDF (.pdf) Secure PDF TIFF (.tif) JPEG (.jpg) XPS (.xps)	Especificar o formato do arquivo digitalizado. <b>Nota:</b> "PDF (.pdf)" é a configuração padrão de fábrica.
<b>Versão do PDF</b> 1.2–1.7 A–1a	Definir a versão do arquivo PDF que será digitalizado para ser enviado por e-mail. <b>Nota:</b> 1.5 é a configuração padrão de fábrica.
<b>Tipo de conteúdo</b> Texto Gráfico Texto/Foto Foto	Especificar o conteúdo do documento original. <b>Nota:</b> Texto/Foto é a configuração padrão de fábrica.
<b>Origem do conteúdo</b> Laser preto-e-branco Laser colorida Jato de tinta Fotografia/Filme Revista Jornal Imprensa Outros	Especificar como o documento original foi produzido. <b>Nota:</b> Laser em preto e branco é a configuração padrão de fábrica.
<b>Colorido</b> Desativado Ativado	Especificar se as cópias foram ou não impressas em cores.
<b>Resolução</b> 75 ppp 150 ppp 200 ppp 300 ppp 400 ppp 600 ppp	Especificar a resolução da digitalização em pontos por polegada. <b>Nota:</b> "150 dpi" é a definição padrão de fábrica.
<b>Iluminação</b> 1–9	Clarear ou escurecer a impressão. <b>Nota:</b> 5 é a definição padrão de fábrica.
<b>Orientação</b> Retrato Paisagem	Especificar a orientação da página da imagem digitalizada. <b>Nota:</b> Retrato é a configuração padrão de fábrica.

Use	Para
<p><b>Tamanho original</b></p> <ul style="list-style-type: none"> <li>Carta</li> <li>Ofício</li> <li>Executivo</li> <li>Fólio</li> <li>Statement</li> <li>Ofício (México)</li> <li>Universal</li> <li>Detecção automática de tamanho</li> <li>Tamanhos mistos</li> <li>A4</li> <li>A5</li> <li>A6</li> <li>JIS B5</li> <li>Tamanho de digitalização personalizado [x]</li> <li>Tamanho original</li> <li>Cartão de visita</li> <li>3 x 5 pol</li> <li>4 x 6 pol</li> </ul>	<p>Especificar o tamanho de papel do documento que está sendo digitalizado.</p> <p><b>Notas:</b></p> <ul style="list-style-type: none"> <li>• Carta é a configuração padrão de fábrica nos EUA.</li> <li>• A4 é a configuração padrão internacional de fábrica.</li> </ul>
<p><b>Lados (frente e verso)</b></p> <ul style="list-style-type: none"> <li>Desativado</li> <li>Margem longa</li> <li>Margem curta</li> </ul>	<p>Especificar a orientação do texto e dos gráficos em uma página.</p> <p><b>Notas:</b></p> <ul style="list-style-type: none"> <li>• Desativado é a configuração padrão de fábrica.</li> <li>• "Margem longa" assume a encadernação pela margem longa do papel (margem esquerda para orientação retrato e margem superior para orientação paisagem).</li> <li>• "Margem curta" assume a encadernação pela borda curta do papel (margem superior para orientação retrato e margem esquerda para orientação paisagem).</li> </ul>
<p><b>Qualidade JPEG</b></p> <ul style="list-style-type: none"> <li>O melhor para o conteúdo</li> <li>5–90</li> </ul>	<p>Definir a qualidade de uma imagem de fotografia JPEG em relação ao tamanho do arquivo e à qualidade da imagem.</p> <p><b>Notas:</b></p> <ul style="list-style-type: none"> <li>• “O melhor para o conteúdo” é a configuração padrão de fábrica.</li> <li>• 5 reduz o tamanho do arquivo e a qualidade da imagem.</li> <li>• 90 fornece a melhor qualidade de imagem, mas o arquivo fica muito grande.</li> <li>• Esse item de menu se aplica a todas as funções de digitalização.</li> </ul>
<p><b>Padrão de texto</b></p> <ul style="list-style-type: none"> <li>5–90</li> </ul>	<p>Definir a qualidade de uma imagem de texto em relação ao tamanho do arquivo e à qualidade da imagem.</p> <p><b>Nota:</b> 75 é a definição padrão de fábrica.</p>
<p><b>Padrão de texto/fotografia</b></p> <ul style="list-style-type: none"> <li>5–90</li> </ul>	<p>Definir a qualidade de um texto ou de uma imagem de fotografia em relação ao tamanho do arquivo e à qualidade da imagem.</p> <p><b>Nota:</b> 75 é a definição padrão de fábrica.</p>
<p><b>Padrão de fotografia</b></p> <ul style="list-style-type: none"> <li>5–90</li> </ul>	<p>Definir a qualidade de uma imagem de fotografia em relação ao tamanho do arquivo e à qualidade da imagem.</p> <p><b>Nota:</b> 50 é a definição padrão de fábrica.</p>

Use	Para
<b>Imagens de e-mail enviadas como</b> Anexo Link da Web	Especificar como as imagens são enviadas. <b>Nota:</b> Anexo é a configuração padrão de fábrica.
<b>Usar TIFF de várias páginas</b> Ativado Desativado	Oferecer uma opção de uso de arquivos TIFF de uma ou de várias páginas. Para um trabalho de digitalização para e-mail de várias páginas, é criado um arquivo TIFF contendo todas as páginas ou vários arquivos TIFF contendo cada uma das páginas do trabalho. <b>Notas:</b> <ul style="list-style-type: none"> <li>• Ativado é a configuração padrão de fábrica.</li> <li>• Esse item de menu se aplica a todas as funções de digitalização.</li> </ul>
<b>Log de transmissão</b> Imprimir log Não imprimir log Imprimir apenas se houver erros	Especificar se o log de transmissão deve ser impresso ou não. <b>Nota:</b> "Imprimir log" é a configuração padrão de fábrica.
<b>Registrar origem do papel</b> Bandeja [x] Alimentador multi-uso	Especificar a origem do papel para a impressão de logs de e-mail. <b>Nota:</b> Bandeja 1 é a configuração padrão de fábrica.
<b>Profundidade de bits do e-mail</b> 1 bit 8 bits	Ativar o modo Texto/Fotografia para que sejam produzidos arquivos de tamanhos menores usando imagens de 1 bit. <b>Nota:</b> "8 bits" é a configuração padrão de fábrica.
<b>Digitalização de trabalho personalizado</b> Ativado Desativado	Copiar um documento que contém tamanhos de papel mistos. <b>Notas:</b> <ul style="list-style-type: none"> <li>• Desativado é a configuração padrão de fábrica.</li> <li>• Este item de menu é exibido apenas quando há um disco rígido formatado instalado na impressora.</li> </ul>
<b>Visualizar digitalização</b> Ativado Desativado	Especificar se uma visualização dos trabalhos de digitalização será exibida ou não no visor. <b>Notas:</b> <ul style="list-style-type: none"> <li>• Desativado é a configuração padrão de fábrica.</li> <li>• Este item de menu é exibido apenas quando há um disco rígido formatado instalado na impressora.</li> </ul>
<b>Permitir salvar como atalho</b> Ativado Desativado	Salvar endereços de e-mail como atalhos. <b>Notas:</b> <ul style="list-style-type: none"> <li>• Ativado é a configuração padrão de fábrica.</li> <li>• Quando configurado como Desativado, o botão Salvar como atalho não é exibido na tela Destino do e-mail.</li> </ul>
<b>Remoção de plano de fundo</b> -4 a 4	Ajustar a quantidade de plano de fundo visível em uma imagem digitalizada. <b>Nota:</b> 0 é a configuração padrão de fábrica.
<b>Equilíbrio de cores</b> Ciano-Vermelho Magenta-Verde Amarelo-Azul	Permitir um equilíbrio de cores na saída.

Use	Para
<p><b>Diminuição de cor</b></p> <p>Diminuição de cor</p> <p>Nenhuma</p> <p>Vermelho</p> <p>Verde</p> <p>Azul</p> <p>Percentual mínimo vermelho padrão</p> <p>0–255</p> <p>Percentual mínimo verde padrão</p> <p>0–255</p> <p>Percentual mínimo azul padrão</p> <p>0–255</p>	<p>Especificar qual cor será diminuída durante a digitalização e ajustar a configuração de diminuição de cor para cada percentual mínimo de cor.</p> <p><b>Notas:</b></p> <ul style="list-style-type: none"> <li>• Nenhuma é a configuração padrão de fábrica para Diminuição de cor.</li> <li>• 128 é a configuração padrão de fábrica para cada percentual mínimo de cor.</li> </ul>
<p><b>Contraste</b></p> <p>0–5</p> <p>O melhor para o conteúdo</p>	<p>Especificar o contraste da saída.</p> <p><b>Nota:</b> “O melhor para o conteúdo” é a configuração padrão de fábrica.</p>
<p><b>Imagem espelhada</b></p> <p>Desativado</p> <p>Ativado</p>	<p>Crie uma imagem espelhada do documento original.</p> <p><b>Nota:</b> Desativado é a configuração padrão de fábrica.</p>
<p><b>Imagem negativa</b></p> <p>Desativado</p> <p>Ativado</p>	<p>Criar uma imagem negativa do documento original.</p> <p><b>Nota:</b> Desativado é a configuração padrão de fábrica.</p>
<p><b>Detalhes de sombra</b></p> <p>-4 a 4</p>	<p>Ajustar a quantidade de detalhe de sombras visível em uma imagem digitalizada.</p> <p><b>Nota:</b> 0 é a configuração padrão de fábrica.</p>
<p><b>Ajustar inclinação do ADF</b></p> <p>Automático</p> <p>Desativado</p> <p>Ativado</p>	<p>Corrija uma leve inclinação do ADF na imagem digitalizada.</p> <p><b>Notas:</b></p> <ul style="list-style-type: none"> <li>• Automático é a configuração padrão de fábrica.</li> <li>• Esse item de menu é exibido apenas em alguns modelos de impressora.</li> </ul>
<p><b>Digitalizar margem a margem</b></p> <p>Desativado</p> <p>Ativado</p>	<p>Especificar se o documento original será digitalizado de margem a margem.</p> <p><b>Nota:</b> Desativado é a configuração padrão de fábrica.</p>
<p><b>Nitidez</b></p> <p>1–5</p>	<p>Ajustar a nitidez de uma imagem digitalizada.</p> <p><b>Nota:</b> 3 é a definição padrão de fábrica.</p>
<p><b>Temperatura</b></p> <p>-4 a 4</p>	<p>Permitir que o usuário especifique se as saídas deverão ter tonalidades “quentes” ou “frias”. Os valores para tonalidades “frias” geram saídas mais azuladas do que as padrão, enquanto que os valores para tonalidades “quentes” geram saídas mais avermelhadas do que as padrão.</p> <p><b>Nota:</b> 0 é a definição padrão de fábrica.</p>
<p><b>Usar Cc:/Cco:</b></p> <p>Desativado</p> <p>Ativado</p>	<p>Permite o uso dos campos cc e bcc.</p> <p><b>Nota:</b> Desativado é a configuração padrão de fábrica.</p>

## Menu Configurações de FTP

Use	Para
<b>Formato</b> PDF (.pdf) Secure PDF (.pdf) TIFF (.tif) JPEG (.jpg) XPS (.xps)	Especificar o formato do arquivo para envio por FTP. <b>Nota:</b> PDF (.pdf) é a configuração padrão de fábrica.
<b>Versão do PDF</b> 1.2–1.7 A–1a	Definir o nível de versão do arquivo PDF para o FTP. <b>Nota:</b> 1.5 é a configuração padrão de fábrica.
<b>Tipo de conteúdo</b> Texto Gráfico Texto/Foto Foto	Especificar o conteúdo do documento original. <b>Nota:</b> Texto/Foto é a configuração padrão de fábrica.
<b>Origem do conteúdo</b> Laser preto-e-branco Laser colorida Jato de tinta Fotografia/Filme Revista Jornal Imprensa Outros	Especificar como o documento original foi produzido. <b>Nota:</b> Laser em preto e branco é a configuração padrão de fábrica.
<b>Colorido</b> Desativado Ativado	Especificar se as cópias foram ou não impressas em cores. <b>Nota:</b> Ativado é a configuração padrão de fábrica.
<b>Resolução</b> 75 ppp 150 ppp 200 ppp 300 ppp 400 ppp 600 ppp	Especificar a qualidade da digitalização em pontos por polegada (ppp). <b>Nota:</b> “150 dpi” é a definição padrão de fábrica.
<b>Iluminação</b> 1–9	Clarear ou escurecer a impressão. <b>Nota:</b> 5 é a definição padrão de fábrica.
<b>Orientação</b> Retrato Paisagem	Especificar a orientação da página da imagem digitalizada. <b>Nota:</b> Retrato é a configuração padrão de fábrica.



Use	Para
<p><b>Tamanho original</b></p> <ul style="list-style-type: none"> <li>Carta</li> <li>Ofício</li> <li>Executivo</li> <li>Fólio</li> <li>Statement</li> <li>Ofício (México)</li> <li>Universal</li> <li>Detecção automática de tamanho</li> <li>Tamanhos mistos</li> <li>A4</li> <li>A5</li> <li>A6</li> <li>JIS B5</li> <li>Tamanho de digitalização personalizado [x]</li> <li>Tamanho original</li> <li>Cartão de visita</li> <li>3 x 5 pol</li> <li>4 x 6 pol</li> </ul>	<p>Especificar o tamanho de papel do documento original.</p> <p><b>Notas:</b></p> <ul style="list-style-type: none"> <li>• Carta é a configuração padrão de fábrica nos EUA.</li> <li>• A4 é a configuração padrão internacional de fábrica.</li> </ul>
<p><b>Lados (frente e verso)</b></p> <ul style="list-style-type: none"> <li>Desativado</li> <li>Margem longa</li> <li>Margem curta</li> </ul>	<p>Especificar a orientação do texto e dos gráficos em uma página.</p> <p><b>Notas:</b></p> <ul style="list-style-type: none"> <li>• Desativado é a configuração padrão de fábrica.</li> <li>• "Borda longa" assume a encadernação pela borda longa do papel (borda esquerda para orientação retrato e borda superior para orientação paisagem).</li> <li>• "Borda curta" assume a encadernação pela borda curta do papel (borda superior para orientação retrato e borda esquerda para orientação paisagem).</li> </ul>
<p><b>Qualidade JPEG</b></p> <ul style="list-style-type: none"> <li>O melhor para o conteúdo</li> <li>5–90</li> </ul>	<p>Definir a qualidade de uma imagem de fotografia JPEG em relação ao tamanho do arquivo e à qualidade da imagem.</p> <p><b>Notas:</b></p> <ul style="list-style-type: none"> <li>• "O melhor para o conteúdo" é a configuração padrão de fábrica.</li> <li>• 5 reduz o tamanho do arquivo, mas a qualidade da imagem é prejudicada.</li> <li>• 90 fornece a melhor qualidade de imagem, mas o arquivo fica muito grande.</li> <li>• Esse item de menu se aplica a todas as funções de digitalização.</li> </ul>
<p><b>Padrão de texto</b></p> <ul style="list-style-type: none"> <li>5–90</li> </ul>	<p>Definir a qualidade de um texto em relação ao tamanho do arquivo e à qualidade da imagem.</p> <p><b>Nota:</b> 75 é a definição padrão de fábrica.</p>
<p><b>Padrão de texto/fotografia</b></p> <ul style="list-style-type: none"> <li>5–90</li> </ul>	<p>Definir a qualidade de um texto/uma imagem de fotografia em relação ao tamanho do arquivo e à qualidade da imagem.</p> <p><b>Nota:</b> 75 é a definição padrão de fábrica.</p>
<p><b>Padrão de fotografia</b></p> <ul style="list-style-type: none"> <li>5–90</li> </ul>	<p>Definir a qualidade de uma imagem de fotografia em relação ao tamanho do arquivo e à qualidade da imagem.</p> <p><b>Nota:</b> 50 é a definição padrão de fábrica.</p>

Use	Para
<b>Usar TIFF de várias páginas</b> Ativado Desativado	Oferecer uma opção de uso de arquivos TIFF de uma ou de várias páginas. Para um trabalho de digitalização para FTP de várias páginas, é criado um arquivo TIFF contendo todas as páginas ou vários arquivos TIFF contendo cada uma das páginas do trabalho.  <b>Notas:</b> <ul style="list-style-type: none"> <li>• Ativado é a configuração padrão de fábrica.</li> <li>• Esse item de menu se aplica a todas as funções de digitalização.</li> </ul>
<b>Log de transmissão</b> Imprimir log Não imprimir log Imprimir apenas se houver erros	Especificar se o registro de transmissão deverá ser impresso.  <b>Nota:</b> “Imprimir log” é a configuração padrão de fábrica.
<b>Registrar origem do papel</b> Bandeja [x] Alimentador multi-uso	Especificar uma origem de papel ao imprimir logs de FTP.  <b>Nota:</b> Bandeja 1 é a configuração padrão de fábrica.
<b>Profundidade de bits do FTP</b> 1 bit 8 bits	Ativar o modo Texto/Fotografia para que sejam produzidos arquivos de tamanhos menores usando imagens de 1 bit.  <b>Nota:</b> 8 bits é a configuração padrão de fábrica.
<b>Nome do arquivo</b>	Digite um nome de arquivo de base.  <b>Nota:</b> Você pode inserir até 53 caracteres.
<b>Digitalização de trabalho personalizado</b> Ativado Desativado	Copiar um documento que contenha tamanhos de papel mistos em um único trabalho de digitalização.  <b>Nota:</b> Desativado é a configuração padrão de fábrica.
<b>Visualizar digitalização</b> Ativado Desativado	Especificar se uma visualização dos trabalhos de digitalização será exibida no visor.  <b>Notas:</b> <ul style="list-style-type: none"> <li>• Desativado é a configuração padrão de fábrica.</li> <li>• Este item de menu é exibido apenas quando há um disco rígido formatado instalado na impressora.</li> </ul>
<b>Permitir salvar como atalho</b> Ativado Desativado	Ativar a criação de atalhos para endereços de FTP.  <b>Nota:</b> Ativado é a configuração padrão de fábrica.
<b>Remoção de plano de fundo</b> -4 a 4	Ajustar a quantidade de plano de fundo visível em uma cópia.  <b>Nota:</b> 0 é a configuração padrão de fábrica.
<b>Equilíbrio de cores</b> Ciano-Vermelho Magenta-Verde Amarelo-Azul	Permitir um equilíbrio de cores na saída.

Use	Para
<p><b>Diminuição de cor</b></p> <p>Diminuição de cor</p> <p>Nenhuma</p> <p>Vermelho</p> <p>Verde</p> <p>Azul</p> <p>Percentual mínimo vermelho padrão</p> <p>0–255</p> <p>Percentual mínimo verde padrão</p> <p>0–255</p> <p>Percentual mínimo azul padrão</p> <p>0–255</p>	<p>Especificar a cor a ser usada durante a digitalização e o quanto a cor é aumentada ou diminuída.</p> <p><b>Notas:</b></p> <ul style="list-style-type: none"> <li>• Nenhuma é a configuração padrão de fábrica para Diminuição de cor.</li> <li>• 128 é a configuração padrão de fábrica para cada percentual mínimo de cor.</li> </ul>
<p><b>Contraste</b></p> <p>0–5</p> <p>O melhor para o conteúdo</p>	<p>Especificar o contraste da saída.</p> <p><b>Nota:</b> “O melhor para o conteúdo” é a configuração padrão de fábrica.</p>
<p><b>Imagem espelhada</b></p> <p>Desativado</p> <p>Ativado</p>	<p>Crie uma imagem espelhada do documento original.</p> <p><b>Nota:</b> Desativado é a configuração padrão de fábrica.</p>
<p><b>Imagem negativa</b></p> <p>Desativado</p> <p>Ativado</p>	<p>Criar uma imagem negativa do documento original.</p> <p><b>Nota:</b> Desativado é a configuração padrão de fábrica.</p>
<p><b>Detalhes de sombra</b></p> <p>-4 a 4</p>	<p>Ajustar a quantidade de detalhe de sombras visível em uma imagem digitalizada.</p> <p><b>Nota:</b> 0 é a configuração padrão de fábrica.</p>
<p><b>Ajustar inclinação do ADF</b></p> <p>Automático</p> <p>Desativado</p> <p>Ativado</p>	<p>Corrija uma leve inclinação do ADF na imagem digitalizada.</p> <p><b>Notas:</b></p> <ul style="list-style-type: none"> <li>• Automático é a configuração padrão de fábrica.</li> <li>• Esse item de menu é suportado apenas em alguns modelos de impressora.</li> </ul>
<p><b>Digitalizar margem a margem</b></p> <p>Desativado</p> <p>Ativado</p>	<p>Especificar se o documento original será digitalizado de margem a margem.</p> <p><b>Nota:</b> Desativado é a configuração padrão de fábrica.</p>
<p><b>Nitidez</b></p> <p>1–5</p>	<p>Ajustar a quantidade de nitidez de uma imagem digitalizada.</p> <p><b>Nota:</b> 3 é a definição padrão de fábrica.</p>
<p><b>Temperatura</b></p> <p>-4 a 4</p>	<p>Permitir que o usuário especifique se as saídas deverão ter tonalidades “quentes” ou “frias”. Os valores para tonalidades “frias” geram saídas mais azuladas do que as padrão, enquanto que os valores para tonalidades “quentes” geram saídas mais avermelhadas do que as padrão.</p> <p><b>Nota:</b> 0 é a definição padrão de fábrica.</p>

## Menu Unidade flash

### Configurações de digitalização

Use	Para
<b>Formato</b> PDF (.pdf) Secure PDF TIFF (.tif) JPEG (.jpg) XPS (.xps)	Especificar o formato do arquivo a ser enviado pelo FTP. <b>Nota:</b> "PDF (.pdf)" é a configuração padrão de fábrica.
<b>Versão do PDF</b> 1.2–1.7 A-1a	Definir a versão do arquivo PDF a ser enviado pelo FTP. <b>Nota:</b> 1.5 é a configuração padrão de fábrica.
<b>Tipo de conteúdo</b> Texto Gráfico Texto/Foto Foto	Especificar o conteúdo do documento original. <b>Nota:</b> Texto/Foto é a configuração padrão de fábrica.
<b>Origem do conteúdo</b> Laser preto-e-branco Laser colorida Jato de tinta Fotografia/Filme Revista Jornal Imprensa Outros	Especificar como o documento original foi produzido. <b>Nota:</b> "Laser preto-e-branco" é a definição padrão de fábrica.
<b>Resolução</b> 75 ppp 150 ppp 200 ppp 300 ppp 400 ppp 600 ppp	Especificar a resolução da digitalização em pontos por polegada (dpi). <b>Nota:</b> "150 dpi" é a definição padrão de fábrica.
<b>Iluminação</b> 1–9	Clarear ou escurecer a impressão. <b>Nota:</b> 5 é a definição padrão de fábrica.
<b>Orientação</b> Retrato Paisagem	Especificar a orientação da imagem digitalizada. <b>Nota:</b> Retrato é a configuração padrão de fábrica.

Use	Para
<p><b>Tamanho original</b></p> <p>Carta Ofício Executivo Fólio Statement Ofício (México) Detecção automática de tamanho Tamanhos mistos A4 A5 A6 JIS B5 Mídia complexa - Carta Mídia complexa - A5 Mídia complexa - Ofício Mídia complexa - A4 Tamanho de digitalização personalizado [x] Tamanho original Cartão de visita 3 x 5 pol. 4 x 6 pol.</p>	<p>Especificar o tamanho de papel do documento original.</p> <p><b>Nota:</b> Carta é a configuração padrão de fábrica nos EUA. A4 é a configuração padrão internacional de fábrica.</p>
<p><b>Lados (frente e verso)</b></p> <p>Desativado Margem longa Margem curta</p>	<p>Especificar a orientação do texto e dos gráficos em uma página.</p> <p><b>Notas:</b></p> <ul style="list-style-type: none"> <li>• Desativado é a configuração padrão de fábrica.</li> <li>• Margem longa assume a encadernação pela margem longa do papel (margem esquerda para orientação retrato e margem superior para orientação paisagem).</li> <li>• Margem curta assume a encadernação pela borda curta do papel (margem superior para orientação retrato e margem esquerda para orientação paisagem).</li> </ul>
<p><b>Qualidade JPEG</b></p> <p>O melhor para o conteúdo 5–90</p>	<p>Definir a qualidade de uma imagem de fotografia JPEG em relação ao tamanho e à qualidade do arquivo.</p> <p><b>Notas:</b></p> <ul style="list-style-type: none"> <li>• “O melhor para o conteúdo” é a configuração padrão de fábrica.</li> <li>• 5 reduz o tamanho do arquivo, mas a qualidade da imagem é prejudicada.</li> <li>• 90 fornece a melhor qualidade de imagem, mas o arquivo fica muito grande.</li> <li>• Esse item de menu se aplica a todas as funções de digitalização.</li> </ul>
<p><b>Padrão de texto</b></p> <p>5–90</p>	<p>Definir a qualidade de um texto em relação ao tamanho do arquivo e à qualidade da imagem.</p> <p><b>Nota:</b> 75 é a definição padrão de fábrica.</p>
<p><b>Padrão de texto/fotografia</b></p> <p>5–90</p>	<p>Definir a qualidade de uma imagem de fotografia/texto em relação ao tamanho e à qualidade do arquivo.</p> <p><b>Nota:</b> 75 é a definição padrão de fábrica.</p>

Use	Para
<b>Padrão de fotografia</b> 5–90	Definir a qualidade de uma imagem de fotografia em relação ao tamanho e à qualidade do arquivo. <b>Nota:</b> 50 é a definição padrão de fábrica.
<b>Usar TIFF de várias páginas</b> Ativado Desativado	Oferecer uma opção de uso de arquivos TIFF de uma ou de várias páginas. Para um trabalho de digitalização para FTP de várias páginas, é criado um arquivo TIFF contendo todas as páginas ou vários arquivos TIFF contendo cada uma das páginas. <b>Notas:</b> <ul style="list-style-type: none"> <li>• Ativado é a configuração padrão de fábrica.</li> <li>• Esse item de menu se aplica a todas as funções de digitalização.</li> </ul>
<b>Nome do arquivo</b>	Digite um nome de arquivo de base. <b>Nota:</b> São permitidos no máximo 53 caracteres.
<b>Digitalização de trabalho personalizado</b> Ativado Desativado	Copiar em um único trabalho de cópia um documento contendo tamanhos de papel mistos <b>Nota:</b> Desativado é a configuração padrão de fábrica.
<b>Visualizar digitalização</b> Ativado Desativado	Especificar se uma visualização dos trabalhos de digitalização deve ser exibida no visor. <b>Nota:</b> Desativado é a configuração padrão de fábrica.
<b>Remoção de plano de fundo</b> -4 a 4	Ajustar a quantidade de plano de fundo visível em uma cópia. <b>Nota:</b> 0 é a definição padrão de fábrica.
<b>Contraste</b> 0–5 O melhor para o conteúdo	Especificar o contraste da imagem digitalizada. <b>Nota:</b> “O melhor para o conteúdo” é a configuração padrão de fábrica.
<b>Imagem espelhada</b> Desativado Ativado	Crie uma imagem espelhada do documento original. <b>Nota:</b> Desativado é a configuração padrão de fábrica.
<b>Imagem negativa</b> Desativado Ativado	Criar uma imagem negativa do documento original. <b>Nota:</b> Desativado é a configuração padrão de fábrica.
<b>Detalhes de sombra</b> -4 a 4	Ajustar a quantidade de detalhe de sombras visível em uma imagem digitalizada. <b>Nota:</b> 0 é a definição padrão de fábrica.
<b>Digitalizar margem a margem</b> Desativado Ativado	Especificar se o documento original será digitalizado de margem a margem. <b>Nota:</b> Desativado é a configuração padrão de fábrica.
<b>Nitidez</b> 1–5	Ajustar a nitidez de uma imagem digitalizada. <b>Nota:</b> 3 é a definição padrão de fábrica.
<b>Temperatura</b> -4 a 4	Permitir que o usuário especifique se as saídas deverão ter tonalidades “quentes” ou “frias”. Os valores para tonalidades “frias” geram saídas mais azuladas do que as padrão, enquanto que os valores para tonalidades “quentes” geram saídas mais avermelhadas do que as padrão.

## Definições de impressão

<b>Copiar</b> 1–999	Especificar um número padrão de cópias para cada trabalho de impressão. <b>Nota:</b> 1 é a configuração padrão de fábrica.
<b>Origem do papel</b> Bandeja [x] Alimentador multi-uso Papel manual Envelope manual	Definir uma origem de papel padrão para todos os trabalhos de impressão. <b>Nota:</b> Bandeja 1 é a configuração padrão de fábrica.
<b>Agrupar</b> (1,1,1) (2,2,2) (1,2,3) (1,2,3)	Empilhar as páginas de um trabalho de impressão em seqüência ao imprimir várias cópias. <b>Nota:</b> “(1,2,3) (1,2,3)” é a configuração padrão de fábrica.
<b>Lados (frente e verso)</b> Um lado Frente e verso	Especificar se a impressora imprime em um ou dois lados da página. <b>Nota:</b> “Um lado” é a configuração padrão de fábrica.
<b>Grampear</b> Desativado Ativado	Especifica se as impressões são grampeadas. <b>Notas:</b> <ul style="list-style-type: none"> <li>• Desativado é a configuração padrão de fábrica.</li> <li>• Este menu é exibido apenas quando um encadernador está instalado.</li> </ul>
<b>Encadernação duplex</b> Margem longa Margem curta	Definir a encadernação para páginas impressas em frente e verso em relação à orientação da página. <b>Notas:</b> <ul style="list-style-type: none"> <li>• Margem longa assume a encadernação pela margem longa do papel (margem esquerda para orientação retrato e margem superior para orientação paisagem).</li> <li>• Margem curta assume a encadernação pela borda curta do papel (margem superior para orientação retrato e margem esquerda para orientação paisagem).</li> </ul>
<b>Economia de papel</b> Desativado 2 pág./folha 3 pág./folha 4 pág./folha 6 pág./folha 9 pág./folha 12 pág./folha 16 pág./folha	Especificar que várias imagens de página sejam impressas em um lado de um papel. <b>Notas:</b> <ul style="list-style-type: none"> <li>• Desativado é a configuração padrão de fábrica.</li> <li>• O número selecionado é o número de imagens de página que serão impressas por lado.</li> </ul>
<b>Ordem de economia de papel</b> Horizontal Horizontal inversa Vertical inversa Vertical	Especificar o posicionamento de imagens de várias páginas. <b>Notas:</b> <ul style="list-style-type: none"> <li>• Horizontal é a configuração padrão de fábrica.</li> <li>• O posicionamento depende do número de imagens na página e se elas estão na orientação Retrato ou Paisagem.</li> </ul>
<b>Orientação de Economia de papel</b> Automático Paisagem Retrato	Especificar a orientação de um documento com várias páginas. <b>Nota:</b> Automático é a configuração padrão de fábrica. A impressora escolhe entre Retrato e Paisagem.

<b>Borda de economia de papel</b> Nenhuma Preenchidas	Imprimir uma borda em cada imagem de página. <b>Nota:</b> Nenhuma é a configuração padrão de fábrica.
<b>Folhas separadoras</b> Desativado Entre cópias Entre trabalhos Entre páginas	Especificar se folhas separadoras em branco serão inseridas. <b>Notas:</b> <ul style="list-style-type: none"> <li>• Desativado é a configuração padrão de fábrica.</li> <li>• Entre cópias insere uma folha em branco entre cada cópia de um trabalho de impressão se Agrupar estiver definido como "(1,2,3) (1,2,3)." Se Agrupar estiver definido como "(1,1,1) (2,2,2)", então uma página em branco será inserida entre cada conjunto de páginas impressas, por exemplo, depois de todas as páginas 1 e depois de todas as páginas 2.</li> <li>• Entre trabalhos insere uma folha em branco entre os trabalhos de impressão.</li> <li>• Entre páginas insere uma folha em branco entre cada página de um trabalho de impressão. Essa configuração é útil ao imprimir transparências ou ao inserir páginas em branco em um documento.</li> </ul>
<b>Origem das folhas separadoras</b> Bandeja [x] Alimentador multi-uso	Especificar a origem do papel onde estão as folhas separadoras. <b>Nota:</b> Bandeja 1 é a configuração padrão de fábrica.
<b>Páginas em branco</b> Não imprimir Imprimir	Especificar se serão inseridas páginas em branco em um trabalho de impressão. <b>Nota:</b> Não imprimir é a configuração padrão de fábrica.

## Definições de impressão

### menu Configuração

Use	Para
<b>Linguagem da impressora</b> Emulação PCL Emulação PS	Definir o idioma da impressora. <b>Notas:</b> <ul style="list-style-type: none"> <li>• Emulação PCL é a configuração padrão de fábrica.</li> <li>• A definição de uma linguagem de impressora como padrão não impede que um programa envie trabalhos de impressão que usem outras linguagens.</li> </ul>
<b>Espera de trabalho</b> Ativar Desligado	Especifique se os trabalhos de impressão deverão ser removidos da fila de impressão se exigirem opções de impressora ou definições personalizadas indisponíveis. Os trabalhos de impressão removido da fila de impressão são armazenados em outra fila de impressão, para que outros trabalhos sejam impressos normalmente. Quando as informações ou opções ausentes são obtidas, os trabalhos armazenados são impressos. <b>Notas:</b> <ul style="list-style-type: none"> <li>• Desativado é a configuração padrão de fábrica.</li> <li>• Esta configuração de menu é exibida apenas quando há um disco rígido formatado instalado na impressora. Esse requisito garante que os trabalhos armazenados não sejam excluídos se a impressora for desligada.</li> </ul>



Use	Para
<b>Área de impressão</b> Normal Página completa	Definir a área de impressão lógica e física. <b>Notas:</b> <ul style="list-style-type: none"> <li>• Normal é a definição padrão de fábrica. Ao tentar imprimir dados na área não-imprimível definida pela definição Normal, a impressora corta a imagem no limite.</li> <li>• Página completa permite que a imagem seja movida para a área não-imprimível definida pela configuração Normal, mas a impressora cortará a imagem no limite definido pela configuração Normal. Afeta apenas as páginas impressas com o uso de um interpretador de emulação PCL 5. Não tem efeito sobre as páginas impressas usando interpretadores PCL XL ou PostScript.</li> </ul>
<b>Destino do download</b> RAM Flash Disco	Definir o local de armazenamento dos dados carregados. <b>Notas:</b> <ul style="list-style-type: none"> <li>• RAM é a definição padrão de fábrica. O armazenamento dos downloads na RAM é temporário.</li> <li>• O carregamento de dados na memória flash ou no disco rígido da impressora coloca-os dados no armazenamento permanente. Os dados carregados permanecem na memória flash ou no disco rígido da impressora mesmo que ela seja desligada.</li> <li>• Esta configuração de menu é exibida apenas quando há um disco rígido ou uma unidade flash formatada instalada na impressora.</li> </ul>
<b>Economia de recursos</b> Ativar Desligado	Especificar como a impressora lida com dados carregados temporários, como fontes e macros armazenados na RAM, ao receber um trabalho que exija mais memória do que a disponível. <b>Notas:</b> <ul style="list-style-type: none"> <li>• Desativado é a configuração padrão de fábrica. Configura a impressora para manter os dados carregados até que a memória seja necessária. Os dados carregados são excluídos para que os trabalhos de impressão sejam processados.</li> <li>• Ativado mantém os dados carregados durante as alterações de linguagem e as redefinições. Se a impressora ficar sem memória, a mensagem <b>Memória cheia [38]</b> será exibida e os downloads não serão excluídos.</li> </ul>
<b>Ordem de Imprimir tudo</b> Alfabética Mais antigos primeiro Mais recentes primeiro	Especificar a ordem em que os trabalhos retidos e confidenciais serão impressos quando a opção Imprimir tudo for selecionada. <b>Nota:</b> Alfabética é a configuração padrão de fábrica. +Os trabalhos de impressão sempre serão exibidos em ordem alfabética no painel de controle da impressora.

## Menu Acabamento

Use	Para
<b>Lados (frente e verso)</b> Um lado Frente e verso	Especificar se a impressão frente e verso (duplex) será definida como padrão para todos os trabalhos de impressão.  <b>Notas:</b> <ul style="list-style-type: none"> <li>• “Um lado” é a configuração padrão de fábrica.</li> <li>• Você pode definir a impressão frente e-verso no software da impressora.                Para usuários do Windows:                Clique em <b>Arquivo &gt;Imprimir</b>, e, em seguida, em <b>Propriedades, Preferências, Opções</b> ou <b>Configuração</b>.                Para usuários Macintosh:                Escolha <b>Arquivo &gt;Imprimir e depois ajustar as definições da caixa de diálogo de impressão ou dos menus pop-up</b>.</li> </ul>
<b>Encadernação duplex</b> Margem longa Margem curta	Definir a forma como as páginas impressas no modo duplex são impressas e encadernadas em relação à orientação da página.  <b>Notas:</b> <ul style="list-style-type: none"> <li>• Borda longa é a definição padrão de fábrica. Isto assume a encadernação pela borda longa do papel (borda esquerda para orientação retrato e borda superior para orientação paisagem).</li> <li>• Margem curta assume a encadernação pela borda curta do papel (margem superior para orientação retrato e margem esquerda para orientação paisagem).</li> </ul>
<b>Cópias</b> 1–999	Especificar um número padrão de cópias para cada trabalho de impressão.  <b>Nota:</b> 1 é a definição padrão de fábrica.
<b>Páginas em branco</b> Não Imprimir Imprimir	Especificar se serão inseridas páginas em branco em um trabalho de impressão.  <b>Nota:</b> Não Imprimir é a configuração padrão de fábrica.
<b>Agrupar</b> (1,1,1) (2,2,2) (1,2,3) (1,2,3)	Empilhar as páginas de um trabalho de impressão em seqüência ao imprimir várias cópias.  <b>Notas:</b> <ul style="list-style-type: none"> <li>• “(1,1,1) (2,2,2)” é a configuração padrão de fábrica.</li> <li>• Ativado empilha o trabalho de impressão em seqüência.</li> </ul>
<b>Folhas separadoras</b> Desligado Entre cópias Entre trabalhos Entre páginas	Especificar se folhas separadoras em branco serão inseridas.  <b>Notas:</b> <ul style="list-style-type: none"> <li>• Nenhuma é a definição padrão de fábrica.</li> <li>• Entre cópias insere uma folha em branco entre cada cópia de um trabalho de impressão se Agrupar estiver definido como “(1,2,3) (1,2,3).” Se Agrupar estiver definido como “(1,1,1) (2,2,2)”, então uma página em branco será inserida entre cada conjunto de páginas impressas, por exemplo, depois de todas as páginas 1 e depois de todas as páginas 2.</li> <li>• Entre trabalhos insere uma folha em branco entre os trabalhos de impressão.</li> <li>• Entre páginas insere uma folha em branco entre cada página de um trabalho de impressão. Essa configuração é útil ao imprimir transparências ou ao inserir páginas em branco em um documento.</li> </ul>

Use	Para
<b>Origem do separador</b> Bandeja [x] Alimentador manual	Especificar a origem do papel onde estão as folhas separadoras. <b>Notas:</b> <ul style="list-style-type: none"> <li>• Bandeja 1 (bandeja padrão) é a configuração padrão de fábrica.</li> <li>• No menu Papel, defina Configurar MF como "Cassete" para que o alimentador manual seja exibido como uma configuração de menu.</li> </ul>
<b>Economia de papel</b> Desligado 2 pág./folha 3 pág./folha 4 pág./folha 6 pág./folha 9 pág./folha 12 pág./folha 16 pág./folha	Imprimir imagens em várias páginas em um lado do papel. <b>Notas:</b> <ul style="list-style-type: none"> <li>• Desativado é a configuração padrão de fábrica.</li> <li>• O número selecionado é o número de imagens de página que serão impressas por lado.</li> </ul>
<b>Ordem de economia de papel</b> Horizontal Horizontal inversa Vertical inversa Vertical	Especificar o posicionamento de várias imagens na página ao usar a opção Economia de papel. <b>Notas:</b> <ul style="list-style-type: none"> <li>• Horizontal é a definição padrão de fábrica.</li> <li>• O posicionamento depende do número de imagens na página e se elas estão na orientação Retrato ou Paisagem.</li> </ul>
<b>Orientação de Economia de papel</b> Automático Paisagem Retrato	Especificar a orientação de um documento com várias páginas. <b>Nota:</b> Automático é a configuração padrão de fábrica. A impressora escolhe entre Retrato e Paisagem.
<b>Borda de economia de papel</b> Nenhuma Preenchidas	Imprime uma borda ao usar Economia de papel. <b>Nota:</b> Nenhuma é a definição padrão de fábrica.
<b>Grampeamento</b> Desligado Ativar	Especifica se a impressão será grampeada. <b>Notas:</b> <ul style="list-style-type: none"> <li>• Desativado é a configuração padrão de fábrica.</li> <li>• Este item de menu aparece apenas quando um encadernador suportado está instalado.</li> </ul>
<b>Executar teste do encadernador</b>	Imprimir um relatório que confirme que o encadernador está funcionando corretamente. <b>Nota:</b> Este item de menu aparece apenas quando um encadernador suportado está instalado.

## Menu qualidade

Use	Para
<b>Resolução de impressão</b> 300 dpi 600 dpi 1200 dpi Qualidade de imagem 1200 Qualidade de imagem 2400	Especificar a resolução da impressão em pontos por polegada. <b>Nota:</b> 600 ppp é a configuração padrão de fábrica.
<b>Aumento de pixel</b> Desligado Fontes Horizontalmente Verticalmente Ambas as direções Isolado	Permite que mais pixels sejam impressos em clusters para fins de clareza, a fim de aprimorar as imagens na horizontal ou na vertical, ou para melhorar as fontes. <b>Nota:</b> Desativado é a configuração padrão de fábrica.
<b>Tonalidade do toner</b> De 1 a 10	Clarear ou escurecer a impressão. <b>Notas:</b> <ul style="list-style-type: none"> <li>• 8 é a configuração padrão de fábrica.</li> <li>• A seleção de um número menor pode ajudar a economizar toner.</li> </ul>
<b>Melhorar linhas finas</b> Ativar Desligado	Ativar um modo de impressão preferencial para arquivos como desenhos arquitetônicos, mapas, diagramas de circuitos elétricos e fluxogramas. <b>Notas:</b> <ul style="list-style-type: none"> <li>• Desativado é a configuração padrão de fábrica.</li> <li>• Você pode definir essa opção no software da impressora. Para usuários do Windows, clique em <b>Arquivo &gt;Imprimir</b> e em <b>Propriedades, Preferências, Opções</b> ou <b>Instalação</b>. Os usuários do Macintosh deverão escolher <b>Arquivo &gt;Imprimir</b> e depois ajustar as configurações da caixa de diálogo Imprimir ou dos menus pop-up.</li> <li>• Para definir esta opção usando o Servidor da Web incorporado, digite o endereço IP da impressora de rede no campo de endereço em uma janela de navegador.</li> </ul>
<b>Correção de cinza</b> Automático Desligado	Ajustar o aperfeiçoamento de contraste aplicado às imagens. <b>Nota:</b> Automático é a configuração padrão de fábrica.
<b>Brilho</b> -6 a 6	Ajuste a saída da impressora clareando-a ou escurecendo-a. Você pode conservar o toner clareando a saída da impressora. <b>Nota:</b> 0 é a configuração padrão de fábrica.
<b>Contraste</b> De 0 a 5	Ajustar o contraste dos objetos impressos. <b>Nota:</b> 0 é a configuração padrão de fábrica.

## Menu Contagem de trabalhos

**Nota:** Esse item de menu é exibido apenas quando um disco rígido formatado e em funcionamento na impressora for instalado. Verifique se o disco rígido da impressora não está protegido contra leitura/gravação ou contra gravação.

Use	Para
<b>Registro Contagem de trabalhos</b> Desligado Ativar	Determinar e definir se a impressora cria um registro dos trabalhos de impressão que são recebidos. <b>Nota:</b> Desativado é a configuração padrão de fábrica.
<b>Utilitários de contagem de trabalhos</b>	Imprimir e excluir arquivos de registro ou exportá-los para uma unidade flash.
<b>Frequência de Registro de contagem</b> Semanalmente Mensalmente	Determinar e definir com qual frequência um arquivo de registro é criado. <b>Nota:</b> Mensalmente é a configuração padrão de fábrica.
<b>Ação do registro no final da frequência</b> Nenhuma Registro atual do e-mail Enviar por e-mail e excluir registro atual Enviar o registro atual Enviar e excluir registro atual	Determinar e definir como a impressora reage quando o limite de frequência expira. <b>Nota:</b> Nenhuma é a configuração padrão de fábrica.
<b>Nível de disco quase cheio</b> Desligado 1–99	Especificar o tamanho máximo do arquivo de registro antes da impressora executar a ação de disco quase cheio. <b>Nota:</b> 5 é a configuração padrão de fábrica.
<b>Ação de disco quase cheio</b> Nenhuma Registro atual do e-mail Enviar por e-mail e excluir registro atual Enviar por e-mail e excluir registro mais antigo Enviar o registro atual Enviar e excluir registro atual Enviar e excluir registro mais antigo Excluir registro atual Excluir registro mais antigo Excluir todos os registros Excluir todos menos o atual	Determinar e definir como a impressora reage quando um disco rígido de impressora está quase cheio. <b>Notas:</b> <ul style="list-style-type: none"> <li>Nenhuma é a configuração padrão de fábrica.</li> <li>O valor definido no Nível de disco quase cheio determinará quando essa ação será acionada.</li> </ul>
<b>Ação de disco cheio</b> Nenhuma Enviar por e-mail e excluir registro atual Enviar por e-mail e excluir registro mais antigo Enviar e excluir registro atual Enviar e excluir registro mais antigo Excluir registro atual Excluir registro mais antigo Excluir todos os registros Excluir todos menos o atual	Determinar e definir como a impressora reage quando a utilização do disco chega ao limite máximo (100 MB). <b>Nota:</b> Nenhuma é a configuração padrão de fábrica.
<b>URL para enviar registros</b>	Determinar e definir para onde a impressora envia os registros de contagem de trabalho.
<b>Endereço de e-mail para enviar registros</b>	Especificar o endereço de e-mail para o qual a impressora envia registros de contabilidade de trabalho.
<b>Prefixo do arquivo de registro</b>	Especificar o prefixo desejado para o nome de arquivo de registro. <b>Nota:</b> O nome de host atual definido no menu TCP/IP é usado como o prefixo de arquivo de registro padrão.

## Menu Utilitários

Clique com a tecla	Para
<b>Remover trab. retidos</b> Confidencial Retido Não restaurado Todos	Excluir trabalhos confidenciais e suspensos do disco rígido da impressora.  <b>Notas:</b> <ul style="list-style-type: none"> <li>A seleção de uma definição afeta apenas os trabalhos de impressão residentes na impressora. Os marcadores, os trabalhos de impressão em unidades flash e outros tipos de trabalhos suspenso não são afetados.</li> <li>A seleção de Não restaurado remove todos os trabalhos de impressão e suspensos que <i>não</i> foram restaurados no disco rígido da impressora ou na memória.</li> </ul>
<b>Formatar flash</b> Sim Não	Formate a memória flash. <b>Aviso—Dano Potencial:</b> Não desligue a impressora durante a formatação da memória flash.  <b>Notas:</b> <ul style="list-style-type: none"> <li>Sim exclui todos os dados armazenados na memória flash.</li> <li>Não cancela a solicitação de formatação.</li> <li>Memória flash refere-se à memória adicionada pela instalação de um cartão opcional de memória flash na impressora.</li> <li>O cartão opcional de memória flash não deve estar protegido contra Leitura/Gravação ou Gravação.</li> <li>Este item de menu será exibido apenas quando um cartão de memória flash não danificado for instalado.</li> </ul>
<b>Excluir downloads do disco</b> Excluir agora Não excluir	Excluir os downloads do disco rígido da impressora, incluindo todos os trabalhos suspensos, armazenados em buffer e estacionados.  <b>Notas:</b> <ul style="list-style-type: none"> <li>Excluir agora define a impressora para excluir os downloads e permitir que o visor volte à tela original após a exclusão.</li> <li>Não excluir define o visor da impressora para retornar ao menu Utilitários principal nos modelos de impressora com tela sensível ao toque. Quando selecionado em modelos de impressora sem tela sensível ao toque, a opção Não excluir define a impressora para retornar à tela original após a exclusão.</li> </ul>
<b>Ativar rastreamento hex</b>	Ajudar a isolar a origem de um problema com um trabalho de impressão.  <b>Notas:</b> <ul style="list-style-type: none"> <li>Quando ativado, todos os dados enviados para a impressora serão impressos em representação hexadecimal e de caracteres e os códigos de controle não serão executados.</li> <li>Para sair ou desativar o Rastreamento hex, desligue ou reinicie a impressora.</li> </ul>
<b>Estimador de cobert.</b> Desativado Ativado	Fornecer uma porcentagem estimada da cobertura de toner em uma página. A estimativa é impressa em uma página separada no final de cada trabalho de impressão.  <b>Nota:</b> Desativado é a definição padrão de fábrica.

## Menu XPS

Clique com a tecla	Para
<b>Imp. páginas de erro</b> Desativado Ativado	Imprimir uma página que contém informações sobre erros, incluindo erros de marcação de XML.  <b>Nota:</b> Desativado é a definição padrão de fábrica.

## Menu PDF

Clique com a tecla	Para
<b>Ajustar para caber</b> Sim Não	Ajustar o conteúdo da página de acordo com o tamanho de papel selecionado. <b>Nota:</b> Não é a definição padrão de fábrica.
<b>Anotações</b> Não imprimir Imprimir	Imprimir as anotações em um PDF. <b>Nota:</b> Não imprimir é a definição padrão de fábrica.

## Menu PostScript

Use	Para
<b>Imprimir Erro PS</b> Ativar Desligado	Imprimir uma página contendo o erro PostScript. <b>Nota:</b> Desativado é a configuração padrão de fábrica.
<b>Modo de inicialização com bloqueio de PS</b> Ativar Desligado	Desativar o arquivo SysStart. <b>Nota:</b> Desativado é a configuração padrão de fábrica.
<b>Prioridade de fontes</b> Residente Flash/Disco	Especificar a ordem de pesquisa de fontes. <b>Notas:</b> <ul style="list-style-type: none"> <li>• Residente é a configuração padrão de fábrica.</li> <li>• Esse item de menu fica disponível quando há uma placa opcional de memória flash ou disco rígido instalado na impressora e funcionando corretamente.</li> <li>• A opção de memória flash ou o disco rígido da impressora não pode ser de leitura/gravação-, gravação- ou protegida por senha.</li> <li>• Tam. buffer trab. não deve ser definido como 100%.</li> </ul>

## Menu de emulação PCL

Use	Para
<b>Origem das fontes</b> Residente Disco Download Flash Todos	Especificar o conjunto de fontes usado no menu Nome da fonte. <b>Notas:</b> <ul style="list-style-type: none"> <li>• "Residente" é a configuração padrão de fábrica. Ela exibe o conjunto de fontes padrão de fábrica carregadas na RAM.</li> <li>• As configurações "Flash" e "Disco" exibem todas as fontes residentes em cada opção.</li> <li>• A opção Flash deve ser formatada corretamente e não pode ser protegida contra leitura/gravação-, gravação- ou com-senha.</li> <li>• "Download" exibe todas as fontes carregadas na RAM.</li> <li>• A configuração "Tudo" exibe todas as fontes disponíveis em qualquer opção.</li> </ul>
<b>Nome da fonte</b> Courier 10	Identificar uma fonte específica e a opção na qual ela está armazenada. <b>Nota:</b> Courier 10 é a configuração padrão de fábrica. Courier 10 exibe o nome e o ID da fonte e a localização do armazenamento da impressora. As abreviações das origens de fontes são R para Residente, F para Flash, K para Disco e D para Download.

Use	Para
<b>Conjunto de símbolos</b> 10U PC-8 12U PC-850	Especificar o conjunto de símbolos de cada nome de fonte. <b>Notas:</b> <ul style="list-style-type: none"> <li>• 10U PC-8 é a configuração padrão de fábrica (EUA). 12U PC-850 é a configuração padrão internacional de fábrica.</li> <li>• Um conjunto de símbolos é um conjunto de caracteres alfabéticos e numéricos, pontuação e símbolos especiais. Os conjuntos de símbolos suportam os diferentes idiomas ou programas específicos, como símbolos matemáticos para textos científicos. Apenas os conjuntos de símbolos suportados são exibidos.</li> </ul>
<b>Config. emulação PCL</b> Tamanho em pontos De 1,00 a 1008,00	Alterar o tamanho em pontos de fontes tipográficas escalonáveis. <b>Notas:</b> <ul style="list-style-type: none"> <li>• 12 é a configuração padrão de fábrica.</li> <li>• O tamanho em pontos refere-se à altura dos caracteres da fonte. Um ponto corresponde a aproximadamente 0,014 de polegada.</li> <li>• O tamanho em pontos pode ser aumentado ou reduzido em incrementos de 0,25 pontos.</li> </ul>
<b>Config. emulação PCL</b> Pitch De 0,08 a 100	Especificar o pitch das fontes monoespaçadas escalonáveis. <b>Notas:</b> <ul style="list-style-type: none"> <li>• 10 é a configuração padrão de fábrica.</li> <li>• Pitch refere-se ao número de caracteres de espaço fixo por polegada (cpp, caracteres por polegada).</li> <li>• O pitch pode ser aumentado ou reduzido em incrementos de 0,01 cpp.</li> <li>• Para fontes monoespaçadas não-escalonáveis, o pitch é exibido no visor, mas não pode ser alterado.</li> </ul>
<b>Config. emulação PCL</b> Orientação Retrato Paisagem	Define a orientação do texto e dos gráficos na página. <b>Notas:</b> <ul style="list-style-type: none"> <li>• Retrato é a configuração padrão de fábrica. Retrato imprime o texto e os gráficos paralelamente à borda curta da página.</li> <li>• Paisagem imprime o texto e os gráficos paralelamente à borda longa da página.</li> </ul>
<b>Config. emulação PCL</b> Linhas por página De 1 a 255	Especificar o número de linhas impressas em cada página. <b>Notas:</b> <ul style="list-style-type: none"> <li>• Bandeja 60 é a configuração padrão de fábrica. 64 é a configuração padrão internacional.</li> <li>• A impressora define a quantidade de espaço entre cada linha com base nas configurações Linhas por página, Tamanho papel e Orientação. Selecionar o Tamanho e a Orientação do papel desejados antes de definir Linhas por página.</li> </ul>
<b>Config. emulação PCL</b> Largura A4 198 mm 203 mm	Definir a impressora para imprimir no papel de tamanho A4. <b>Notas:</b> <ul style="list-style-type: none"> <li>• "198 mm" é a configuração padrão de fábrica.</li> <li>• A configuração de 203-mm define a largura da página para permitir a impressão de oitenta caracteres com pitch-10.</li> </ul>



Use	Para
<b>Config. emulação PCL</b> RC auto após AL Ativar Desligado	Especifica se a impressora realiza automaticamente um retorno de carro (RC) após um comando de controle de alimentação de linha (AL). <b>Nota:</b> Desativado é a configuração padrão de fábrica.
<b>Config. emulação PCL</b> AL auto após RC Ativar Desligado	Especifica se a impressora realiza automaticamente uma alimentação de linha (AL) após um comando de controle de retorno de carro (RC). <b>Nota:</b> Desativado é a configuração padrão de fábrica.
<b>Renum. de bandeja</b> Atribuir aliment. MF Desligado Nenhuma De 0 a 199 Atribuir bandeja [x] Desligado Nenhuma De 0 a 199 Atribuir papel manual Desligado Nenhuma De 0 a 199 Atribuir envelope manual Desligado Nenhuma De 0 a 199	Configurar a impressora para trabalhar com software de impressora ou programas que usam atribuições de origem diferentes para bandejas e alimentadores. <b>Notas:</b> <ul style="list-style-type: none"> <li>• "Desativado" é a configuração padrão de fábrica.</li> <li>• A configuração "Nenhuma" ignora o comando Seleção de alimentação do papel. Essa opção será exibida apenas quando for selecionada pelo interpretador PCL5 .</li> <li>• Um valor entre "0 e 199" permite a atribuição de uma configuração personalizada.</li> </ul>
<b>Renum. de bandeja</b> Exibir padrões de fábrica Padrão AMF = 8 Padrão B1 = 1 Padrão B1 = 4 Padrão B1 = 5 Padrão B1 = 20 Padrão B1 = 21 Padrão Env = 6 Padrão Papel Man. = 2 Padrão Envelope Manual = 3	Exibe a configuração padrão de fábrica atribuída a cada bandeja ou alimentador.
<b>Renum. de bandeja</b> Restaurar padrões Sim Não	Restaura todas as atribuições de bandeja e alimentador às configurações padrão de fábrica.

## Menu HTML

Clique com a tecla		Para
<b>Nome da fonte</b> Albertus MT Antique Olive Apple-Chancery Arial MT Avant Garde Bodoni Bookman Chicago Clarendon Cooper Black Copperplate Coronet Courier Eurostile Garamond Geneva Gill Sans Goudy Helvetica Hoefler Text Intl CG Times Intl Courier Intl Univers	Joanna MT Letter Gothic Lubalin Graph Marigold MonaLisa Recut Monaco New CenturySbk New York Optima Oxford Palatino Stempel Garamond Taffy Times TimesNewRoman Univers Zapf Chancery NewSansMTCS NewSansMTCT New SansMTJA NewSansMTKO	Definir a fonte padrão para documentos HTML.  <b>Nota:</b> A fonte Times será usada nos documentos HTML que não especificarem uma fonte.

Clique com a tecla	Para
<b>Tamanho da fonte</b> 1–255 pt	Definir o tamanho de fonte padrão para documentos HTML.  <b>Notas:</b> <ul style="list-style-type: none"> <li>• 12 pt é a definição padrão de fábrica.</li> <li>• O tamanho da fonte pode ser aumentado em incrementos de 1 ponto.</li> </ul>
<b>Ajustar</b> 1–400%	Ajustar a fonte padrão para documentos HTML.  <b>Notas:</b> <ul style="list-style-type: none"> <li>• 100% é a definição padrão de fábrica.</li> <li>• O ajuste pode ser aumentado em incrementos de 1%.</li> </ul>
<b>Orientação</b> Retrato Paisagem	Definir a orientação da página para documentos HTML.  <b>Nota:</b> Retrato é a definição padrão de fábrica.
<b>Tamanho da margem</b> 8 – 255 mm	Definir a margem da página para documentos HTML.  <b>Notas:</b> <ul style="list-style-type: none"> <li>• 19 mm é a definição padrão de fábrica.</li> <li>• O tamanho da margem pode ser aumentado em incrementos de 1 mm.</li> </ul>

Clique com a tecla	Para
<b>Planos de fundo</b> Não imprimir Imprimir	Especificar se os planos de fundo serão impressos em documentos HTML. <b>Nota:</b> Imprimir é a definição padrão de fábrica.

## Menu Imagem

Clique com a tecla	Para
<b>Ajuste automático</b> Ativado Desativado	Selecionar a melhor opção de tamanho, ajuste e orientação de papel. <b>Nota:</b> Ativado é a definição padrão de fábrica. Ela substitui as definições de ajuste e orientação para algumas imagens.
<b>Inverter</b> Ativado Desativado	Inverter imagens monocromáticas com dois tons. <b>Notas:</b> <ul style="list-style-type: none"> <li>Desativado é a definição padrão de fábrica.</li> <li>Essa definição não se aplica a imagens GIF ou JPEG.</li> </ul>
<b>Dimensionando</b> Âncora sup. esquerda Mais aproximada Âncora central Ajustar altura/largura Ajustar altura Ajustar largura	Ajustar a imagem de acordo com o tamanho do papel selecionado. <b>Notas:</b> <ul style="list-style-type: none"> <li>Mais aproximada é a definição padrão de fábrica.</li> <li>Quando Ajuste automático está definida como Ativado, o Dimensionamento é definido automaticamente como Mais aproximada.</li> </ul>
<b>Orientação</b> Retrato Paisagem Retrato inverso Paisagem inversa	Definir a orientação da imagem. <b>Nota:</b> Retrato é a definição padrão de fábrica.

## menu Ajuda

O menu Ajuda é composto de várias páginas de Ajuda armazenadas na impressora multifuncional (MFP) como arquivos PDF. Elas contêm informações sobre a utilização da impressora para desempenhar várias tarefas, incluindo cópia, digitalização e fax.

As versões em inglês, francês, alemão e espanhol estão armazenadas na impressora.

Item de menu	Descrição
Imprimir todas as guias	Imprime todos os guias.
Guia de cópia	Fornecer informações sobre como fazer cópias e alterar configurações.
Guia de e-mail	Fornecer informações sobre como enviar e-mails usando endereços, números de atalho ou o catálogo de endereços e sobre como alterar configurações
Guia de fax	Fornecer informações sobre como enviar fax usando números de fax, números de atalho ou o catálogo de endereços e sobre como alterar configurações.

Item de menu	Descrição
Guia de FTP	Fornece informações sobre como digitalizar documentos diretamente para um servidor FTP usando um endereço de FTP, números de atalho ou o catálogo de endereços e sobre como alterar configurações.
Guia de defeitos de impressão	Fornece ajuda para resolver defeitos repetitivos em cópias ou impressões.
Guia informativo	Fornece ajuda para localizar informações adicionais.

# Economizar dinheiro e cuidar do meio ambiente

## Economizar papel e toner

Estudos mostram que mais de 80% da pegada de carbono de uma impressora está relacionada ao uso do papel. Você pode reduzir significativamente a pegada de carbono usando papéis recicláveis e seguindo algumas sugestões na hora de imprimir, como imprimir nos dois lados do papel e imprimir várias páginas em um lado de uma única folha de papel.

Para obter mais informações sobre como você pode começar a economizar papel e energia usando uma configuração da impressora, consulte [“Usando o Modo Eco” na página 205](#).

## Economia de suprimentos

### Usar os dois lados do papel

Se o modelo da sua impressora oferecer suporte à impressão em frente e verso, você poderá controlar se a impressão será exibida em um ou nos dois lados do papel.

#### Notas:

- A impressão frente e verso é a configuração padrão no driver de impressão.
- Para obter uma lista completa de produtos e países, acesse [www.dell.com/support](http://www.dell.com/support).

### Colocar muitas páginas em uma folha de papel

Você pode imprimir até 16 páginas consecutivas de um documento com várias páginas em um lado de uma única folha de papel configurando a impressão em várias páginas (N-Up) para o trabalho de impressão.

### Verificar o primeiro rascunho para maior precisão

Antes de imprimir ou fazer várias cópias de um documento:

- Use o recurso de pré-visualização para ver a aparência do documento antes de imprimi-lo.
- Imprima uma cópia do documento para verificar seu conteúdo e formato para maior precisão.

### Evitar atolamentos de papel

Defina corretamente o tamanho e o tipo de papel para evitar atolamentos de papel. Para obter mais informações, consulte [“Evitando atolamentos” na página 230](#).

## Economizar energia

### Usando o Modo Eco

- 1 Abra o navegador da Internet e digite o endereço IP da impressora no campo de endereço.

**Notas:**

- Veja o endereço IP da impressora na tela Bem-vindo da impressora. O endereço IP é exibido como quatro conjuntos de números separados por pontos, por exemplo 123.123.123.123.
- Se você estiver usando um servidor proxy, desative-o temporariamente para carregar a página da Web corretamente.

**2** Clique em **Definições >Definições gerais >Modo Eco >** selecione uma definição

Clique com a tecla	Para
Desativado	Usar as definições padrão de fábrica para todas as definições associadas ao Modo Eco. Desativado suporta as especificações de desempenho da impressora.
Energia	Reduzir o uso de energia, principalmente quando a impressora está ociosa. <ul style="list-style-type: none"> <li>• Os motores do mecanismo só começam a funcionar quando a impressora estiver pronta para imprimir. Você pode observar um pequeno atraso antes de imprimir a primeira página.</li> <li>• A impressora entra no Modo de suspensão após um minuto de inatividade.</li> </ul>
Energia/Papel	Usar todas as definições associadas aos modos Energia e Papel.
Papel comum	<ul style="list-style-type: none"> <li>• Ativar o recurso de frente e verso (duplex) automático.</li> <li>• Desativar os recursos do registro de impressão.</li> </ul>

**3** Clique em **Enviar**.

## Redução de ruído da impressora

Ative o modo silencioso para reduzir o ruído da impressora.

**1** Abra o navegador da Internet e digite o endereço IP da impressora no campo de endereço.**Notas:**

- Veja o endereço IP da impressora na tela Bem-vindo da impressora. O endereço IP é exibido como quatro conjuntos de números separados por pontos, por exemplo 123.123.123.123.
- Se você estiver usando um servidor proxy, desative-o temporariamente para carregar a página da Web corretamente.

**2** Clique em **Definições >Definições gerais >Modo Silencioso >** selecione uma definição

Use	Para
Ativado	Reduzir ruído da impressora. <p><b>Notas:</b></p> <ul style="list-style-type: none"> <li>• Os trabalhos de impressão são processados a uma velocidade reduzida.</li> <li>• Os motores do mecanismo da impressora não começam a funcionar enquanto um documento não estiver pronto para impressão. Haverá um curto atraso antes da primeira página ser impressa.</li> </ul>
Desativado	Usar as configurações padrão de fábrica. <p><b>Nota:</b> Essa definição suporta as especificações de desempenho da impressora.</p>

**3** Clique em **Enviar**.

## Ajustando o modo de suspensão

Para economizar energia, diminua o número de minutos que a impressora espera antes de entrar no modo de suspensão.

As definições disponíveis variam de 1 a 180 minutos. A definição padrão de fábrica é 30 minutos.

### Usando o Embedded Web Server

- 1 Abra o navegador da Internet e digite o endereço IP da impressora no campo de endereço.

#### Notas:

- Veja o endereço IP da impressora na tela Bem-vindo da impressora. O endereço IP é exibido como quatro conjuntos de números separados por pontos, por exemplo 123.123.123.123.
- Se você estiver usando um servidor proxy, desative-o temporariamente para carregar a página da Web corretamente.

- 2 Clique em **Definições >Definições gerais >Tempos limite**.

- 3 No campo Modo de suspensão, insira o número de minutos que você deseja que a impressora aguarde antes de entrar no modo de suspensão.

- 4 Clique em **Enviar**.

### Usando o painel de controle da impressora

- 1 Na tela Bem-vindo, navegue até:



>Definições >Definições gerais >Tempos limite >Modo de suspensão

- 2 No campo Modo de suspensão, selecione o número de minutos que você deseja que a impressora aguarde antes de entrar no modo de suspensão.

- 3 Toque em

## Usando o Modo de hibernação

Hibernação é um modo que opera com energia extremamente baixa.

#### Notas:

- Três dias é a quantidade padrão de tempo antes de a impressora entrar no modo de hibernação.
- Certifique-se de reativar a impressora do modo de hibernação antes de enviar um trabalho de impressão. Uma reinicialização forçada ou pressionar longamente o botão Suspende reativa a impressora do modo de hibernação.
- Se a impressora estiver no modo de hibernação, então o Servidor da Web incorporado está desativado.

- 1 Na tela inicial, navegue até:



>Configurações >Configurações gerais

- 2 No menu-suspensão "Pressionar o botão Suspende" ou "Pressionar e manter pressionado o botão Suspende", selecione **Hibernar** e depois **Enviar**.

## configuração do Tempo limite de hibernação

Define o tempo que a impressora aguarda, depois de processar um trabalho, antes de entrar no estado de consumo reduzido de energia.

### Usando o Embedded Web Server

- 1 Abra o navegador da Internet e digite o endereço IP da impressora no campo de endereço.

**Notas:**

- Veja o endereço IP da impressora na tela Bem-vindo da impressora. O endereço IP é exibido como quatro conjuntos de números separados por pontos, por exemplo 123.123.123.123.
- Se você estiver usando um servidor proxy, desative-o temporariamente para carregar a página da Web corretamente.

- 2 Clique em **Definições >Definições gerais >Tempos limite**.

- 3 No menu Tempo limite de hibernação, selecione o número de horas, dias, semanas ou meses que deseja que a impressora aguarde antes de entrar no estado de consumo reduzido de energia.

- 4 Clique em **Enviar**.

### Usando o painel de controle da impressora

- 1 No painel de controle da impressora, navegue até:



>Definições >Definições gerais >Tempos limite >Tempo limite de impressão

- 2 Define o tempo, em minutos, que a impressora aguarda após processar um trabalho de impressão antes de entrar no modo Hibernação.

- 3 Toque em . Um ícone de confirmação representado por um checkmark verde dentro de um quadrado.

## uso da Programação de modos de energia

A Programação de modos de energia permite ao usuário programar quando a impressora vai entrar em estado de consumo reduzido de energia ou no estado de Pronto.

**Nota:** Este recurso está disponível apenas para as impressoras de rede ou para as impressoras conectadas a servidores de impressão.

### Usando o Embedded Web Server

- 1 Abra o navegador da Internet e digite o endereço IP da impressora no campo de endereço.

**Notas:**

- Veja o endereço IP da impressora na tela Bem-vindo da impressora. O endereço IP é exibido como quatro conjuntos de números separados por pontos, por exemplo 123.123.123.123.
- Se você estiver usando um servidor proxy, desative-o temporariamente para carregar a página da Web corretamente.

- 2 Clique em **Definições >Definições gerais >Programar modos de energia**.

- 3 No menu Ação, selecione o modo de energia.



- 4 No menu Hora, selecione a hora.
- 5 No menu Dia(s), selecione o dia ou os dias.
- 6 Clique em **Adicionar**.

## Ajustando o brilho do visor

Para economizar energia, ou se você tiver dificuldades em ler o visor, você pode ajustar o brilho do visor.

As definições disponíveis variam de 20 a 100. A definição padrão de fábrica é 100.

### Usando o Embedded Web Server

- 1 Abra o navegador da Internet e digite o endereço IP da impressora no campo de endereço.

#### Notas:

- Veja o endereço IP da impressora na tela Bem-vindo. O endereço IP é exibido como quatro conjuntos de números separados por pontos, por exemplo 123.123.123.123.
- Se você estiver usando um servidor proxy, desative-o temporariamente para carregar a página da Web corretamente.

- 2 Clique em **Definições >Definições gerais**.
- 3 No campo Brilho da tela, digite a porcentagem de brilho que você deseja para o visor.
- 4 Clique em **Enviar**.

### Usando o painel de controle da impressora

- 1 Na tela Bem-vindo, navegue até:



>Definições >Definições gerais >Brilho da tela

- 2 No campo Brilho da tela, digite a porcentagem de brilho que você deseja para o visor.
- 3 Toque em

## Reciclar

### Reciclagem de produtos Dell

Para devolver produtos Dell para reciclagem:

- 1 Visite nosso website em [www.dell.com/recycle](http://www.dell.com/recycle).
- 2 Selecione seu país ou sua região.
- 3 Siga as instruções na tela do computador.

# Protegendo a impressora

## Declaração de volatilidade

A sua impressora contém vários tipos de memória que podem armazenar as definições de dispositivo e rede, além dos dados de usuário.

Tipos de memória	Descrição
Memória volátil	A sua impressora usa a <i>memória RAM</i> padrão para armazenar em buffer temporariamente os dados do usuário durante os trabalhos de cópia ou de impressão simples.
Memória não-volátil	A sua impressora pode usar duas formas de memória não volátil: EEPROM e NAND (memória flash). Os dois tipos são usados para armazenar o sistema operacional, definições do dispositivo, informações de rede, definições de marcador e de scanner e soluções incorporadas.
Memória do disco rígido	Algumas impressoras possuem uma unidade de disco rígido instalada. O disco rígido da impressora foi desenvolvido para funcionalidade específica de dispositivo. Isto permite que o dispositivo retenha os dados de usuários armazenados em buffer de trabalhos complexos de digitalização, impressão, cópia ou fax, assim como dados de formulários ou dados de fontes.

Apague o conteúdo de qualquer memória de impressora instalada nas seguintes circunstâncias:

- A impressora está sendo desativada.
- O disco rígido da impressora está sendo substituído.
- A impressora está sendo movida para um outro departamento ou local.
- A impressora está passando por manutenção por uma pessoa fora da sua organização.
- A impressora está sendo removida de seu local para passar por manutenção.
- A impressora está sendo vendida para outra organização.

### Descarte de um disco rígido da impressora

**Nota:** Alguns modelos de impressora podem não ter um disco rígido de impressora instalado.

Em ambientes de alta segurança, talvez seja necessário executar etapas adicionais para garantir que os dados confidenciais armazenados no disco rígido da impressora não sejam acessados quando a impressora ou o seu disco rígido for removido de seu local.

- **Desmagnetização** — Libera um campo magnético no disco rígido que apaga todos os dados armazenados
- **Esmagamento** — Comprime fisicamente o disco rígido para quebrar peças de componentes e torná-las ilegíveis.
- **Trituração** — Tritura fisicamente o disco rígido em pequenos pedaços de metal

**Nota:** A maioria dos dados pode ser apagada eletronicamente, mas a única maneira de garantir que todos os dados sejam totalmente apagados é destruindo fisicamente cada disco rígido em que os dados possam estar armazenados.

## Limpendo a memória volátil

A memória volátil (RAM) instalada na impressora requer uma fonte de energia para reter as informações. Para apagar os dados em buffer, basta desligar a impressora.

## Limpendo a memória não-volátil

- **Definições individuais, definições de dispositivo e rede, definições de segurança e soluções incorporadas**— Apague informações e definições selecionando **Limpe todas as definições** no menu Configuração.
- **Dados de fax**—Limpe as definições e dados do fax selecionando **Limpe todas as definições** no menu Configuração.

**1** Desligue a impressora.

**2** Mantenha **2** e **6** pressionados ao ligar a impressora. Solte os botões somente quando a tela com a barra de andamento for exibida.

A impressora executa uma sequência de ativação e, em seguida, o menu Configuração é exibido. Quando a impressora estiver totalmente ligada, a tela sensível ao toque exibirá uma lista de funções, em vez dos ícones padrão da tela Bem-vindo.

**3** Toque em **Limpe todas as definições**.

A impressora será reiniciada várias vezes durante este processo.

**Nota:** A opção Limpe todas as definições remove com segurança definições de dispositivo, soluções, trabalhos, fax e senhas da memória da impressora.

**4** Toque em **Voltar >Sair do menu de configuração**.

A impressora realizará um POR (Power On Reset) e, depois, retornará ao modo de operação normal.

## Limpendo a memória do disco rígido da impressora

### Notas:

- Alguns modelos de impressora podem não ter um disco rígido de impressora instalado.
- Configurar a opção Apagar arquivos de dados temporários nos menus da impressora permite que você remova material confidencial residual deixado por trabalhos de impressão, sobrescrevendo de forma segura os arquivos que foram marcados para exclusão.

### Usando o painel de controle da impressora

**1** Desligue a impressora.

**2** Mantenha **2** e **6** pressionados ao ligar a impressora. Solte os botões somente quando a tela com a barra de andamento for exibida.

A impressora executa uma sequência de ativação e, em seguida, o menu Configuração é exibido. Quando a impressora estiver totalmente ligada, a tela sensível ao toque exibirá uma lista de funções.

**3** Toque em **Limpar disco** e, em seguida, toque em uma das seguintes opções:

- **Limpar disco (rápido)** — permite que você sobrescreva o disco rígido com zeros em uma passagem única.
- **Limpar disco (seguro)** — permite que você sobrescreva o disco com padrões de bit aleatórios várias vezes, seguido de uma passagem de verificação. Uma substituição segura é compatível com o padrão DoD 5220.22-M para a limpeza de dados segura do disco rígido. As informações altamente confidenciais devem ser limpas usando esse método.

**4** Toque em **Sim** para continuar com a limpeza de disco.

### Notas:

- Uma barra de status indicará o andamento da tarefa de limpeza de disco.

- A Limpeza de disco pode levar de vários minutos até mais de uma hora, durante esse tempo a impressora ficará indisponível para outras tarefas do usuário.

#### 5 Toque em **Voltar** > **Sair do menu de configuração**.

A impressora realizará um POR (Power On Reset) e, depois, retornará ao modo de operação normal.

## Configurando a criptografia de disco rígido da impressora

Ative a criptografia de disco rígido para ajudar a evitar a perda de dados importantes caso a impressora ou seu disco rígido sejam roubados.

**Nota:** Alguns modelos de impressora podem não ter um disco rígido de impressora instalado.

### Uso do servidor da Web incorporado

#### 1 Abra o navegador da Internet e digite o endereço IP da impressora no campo de endereço.

**Notas:**

- Veja o endereço IP da impressora na tela Bem-vindo da impressora. O endereço IP é exibido como quatro conjuntos de números separados por pontos, por exemplo, 123.123.123.123.
- Se você estiver usando um servidor proxy, desative-o temporariamente para carregar a página da Web corretamente.

#### 2 Clique em **Definições** > **Segurança** > **Criptografia de disco**.

**Nota:** A Criptografia de disco é exibida no menu Segurança apenas quando há um disco rígido sem defeito instalado na impressora.

#### 3 No menu Criptografia de disco, selecione **Ativar**.

**Notas:**

- A ativação da criptografia de disco apagará o conteúdo do disco rígido da impressora.
- A criptografia de disco pode levar de vários minutos até mais de uma hora, durante esse tempo a impressora ficará indisponível para outras tarefas do usuário.

#### 4 Clique em **Enviar**.

### Uso do painel de controle da impressora

#### 1 Desligue a impressora.

#### 2 Mantenha **2** e **6** pressionados ao ligar a impressora. Solte os botões somente quando a tela com a barra de andamento for exibida.

A impressora executa uma sequência de ativação e, em seguida, o menu Configuração é exibido. Quando a impressora está totalmente ligada, uma lista de funções é exibida em seu visor.

#### 3 Toque em **Criptografia de disco** > **Ativar**.

**Nota:** A ativação da criptografia de disco apagará o conteúdo do disco rígido da impressora.

#### 4 Toque em **Sim** para continuar com a limpeza de disco.

**Notas:**

- Não desligue a impressora durante o processo de criptografia. Isso pode resultar em perda de dados.

- A criptografia de disco pode levar de vários minutos até mais de uma hora, durante esse tempo a impressora ficará indisponível para outras tarefas do usuário.
- Uma barra de status indicará o andamento da tarefa de limpeza de disco. Após o disco ter sido criptografado, a impressora retornará à tela Ativar/Desativar.

**5** Toque em **Voltar** > **Sair do menu de configuração**.

A impressora realizará um POR (Power On Reset) e, depois, retornará ao modo de operação normal.

## Localizando informações de segurança da impressora

Em ambientes de alta segurança, talvez você precise executar etapas adicionais para garantir que os dados confidenciais armazenados na impressora não sejam acessados por pessoas não autorizadas. Para obter mais informações, consulte *Embedded Web Server — Segurança: Guia do administrador* a partir do CD da impressora ou em nosso website, ou entre em contato com o local em que você adquiriu a impressora.

# Manutenção da impressora

**Aviso—Dano Potencial:** Se o desempenho ideal da impressora não for mantido ou as peças e os suprimentos não forem substituídos quando necessário, a impressora poderá ser danificada.

## Limpando as peças da impressora

### Limpeza da impressora

**Nota:** Pode ser necessário realizar essa tarefa em intervalos de alguns meses.

**Aviso—Dano Potencial:** Os danos causados à impressora por manuseio incorreto não são cobertos pela garantia.

- 1 Verifique se a impressora está desligada e desconectada da tomada.



**ATENÇÃO—PERIGO DE CHOQUE:** Para evitar o risco de choque elétrico ao limpar a parte externa da impressora, desconecte o cabo de energia da tomada e todos os cabos da impressora antes de prosseguir.

- 2 Remova o papel da bandeja padrão e do alimentador multifunção.
- 3 Remova toda poeira, fiapos e pedaços de papel ao redor da impressora usando uma escova macia ou aspirador de pó.
- 4 Umedeça um pano limpo e sem fiapos com água e use-o para limpar a parte externa da impressora.

**Aviso—Dano Potencial:** Não use detergentes ou produtos de limpeza domésticos, pois eles podem danificar o acabamento da impressora.

- 5 Antes de começar um novo trabalho de impressão, verifique se todas as áreas da impressora estão secas.

## Limpendo o vidro do scanner

Limpe o vidro do scanner caso ocorra algum problema de qualidade de impressão, como listras nas imagens copiadas ou digitalizadas.

- 1 Umedeça com água um pano limpo e sem fiapos ou uma toalha de papel.
- 2 Abra a tampa do scanner.



- 3 Limpe todas as áreas mostradas e as espere secar.



1	Parte inferior branca da tampa do scanner
2	Vidro do scanner
3	Vidro do ADF
4	Parte inferior branca da tampa do ADF

- 4 Feche a tampa do scanner.

## Verificação do status de peças e suprimentos

### Verificação do status das peças e dos suprimentos no painel de controle da impressora

Na tela Bem-vindo, toque em **Status/Suprimentos** > **Exibir suprimentos**.

### Verificação do status das peças e dos suprimentos do Embedded Web Server

**Nota:** Verifique se o computador e a impressora estão conectados à mesma rede.

- 1 Abra o navegador da Internet e digite o endereço IP da impressora no campo de endereço.

**Notas:**

- Veja o endereço IP da impressora na tela Bem-vindo. O endereço IP é exibido como quatro conjuntos de números separados por pontos, por exemplo 123.123.123.123.
- Se você estiver usando um servidor proxy, desative-o temporariamente para carregar a página da Web corretamente.

- 2 Clique em **Status do Dispositivo** > **Mais detalhes**.

## Número estimado de páginas restantes

O número estimado de páginas restantes é baseado no histórico de impressão recente da impressora. A precisão pode variar significativamente, e ela depende de vários fatores, como conteúdo real do documento, configurações de qualidade de impressão e outras configurações da impressora.

A precisão do número estimado de páginas restantes pode diminuir se o consumo real de impressão for diferente do histórico do consumo de impressão. Leve em consideração o nível variável de precisão antes de adquirir ou trocar suprimentos com base na estimativa. Até que um histórico de impressão correto seja obtido na impressora, as estimativas iniciais assumem consumos de suprimentos futuros, com base nos métodos de teste da International Organization for Standardization e no conteúdo da página.

\* Rendimento contínuo médio do cartucho preto declarado de acordo com a ISO/IEC 19752.

## Pedido de suprimentos

### Pedido de suprimentos usando o Utilitário de pedido de suprimentos

- 1 Use o comando de Pesquisa no menu Iniciar para localizar o Centro de monitoração de status.
- 2 Abra o aplicativo e clique em **Encomendar suprimentos**.

### Pedido de suprimentos usando a tela inicial da impressora

- 1 Use o comando de pesquisa no menu Iniciar para localizar a Página inicial da impressora Dell.
- 2 Abra o aplicativo e clique em **Manutenção** > **Encomendar suprimentos**.



## **Pedido de cartuchos de toner**

Para fazer o pedido de cartuchos de toner, entre em contato com o local em que você adquiriu a impressora.

## **Fazer o pedido de unidade de criação de imagens**

Para solicitar uma unidade de criação de imagens, entre em contato com o local em que comprou a impressora.

## **Pedido de um kit de manutenção**

Para solicitar um kit de manutenção, entre em contato com o local onde você adquiriu a impressora.

## **Encomendando um rolo do separador do ADF**

Encomende uma almofada separadora ADF quando o ADF não conseguir pegar papéis ou quando retirar mais de uma folha de papel por vez.

Para obter informações sobre a substituição da almofada separadora ADF, consulte a folha de instruções fornecida com a peça.

## **Armazenamento de suprimentos**

Escolha uma área de armazenagem limpa e arejada para os suprimentos da impressora. Armazene os suprimentos com o lado indicado para cima e em sua embalagem original até utilizá-los.

Não exponha os suprimentos a:

- Luz solar direta
- Temperaturas superiores a 35°C (95°F)
- Alta umidade (superior a 80%)
- Maresia
- Gases corrosivos
- Excesso de poeira

## Troca de suprimentos

### Troca do cartucho de toner

- 1 Pressione o botão de liberação da porta na lateral direita da impressora e abra a porta frontal.

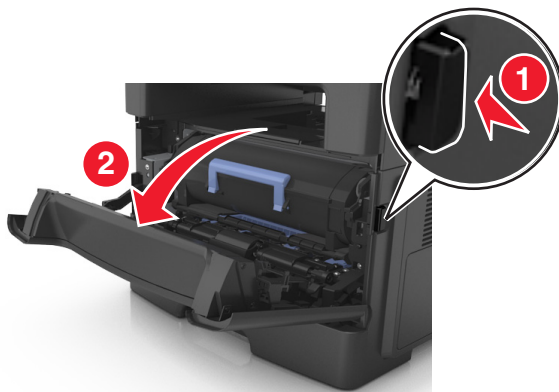

- 2 Puxe o cartucho de toner para fora utilizando a alça.



- 3 Desembale o cartucho de toner e, em seguida, remova todo o material de embalagem.
- 4 Agite o novo cartucho para redistribuir o toner.

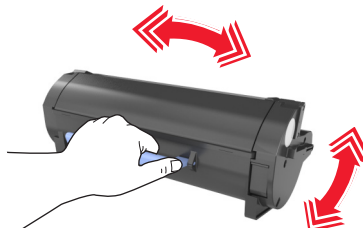

- 5 Coloque o cartucho de toner na impressora alinhando as setas nos trilhos laterais do cartucho com as setas nos trilhos laterais dentro da impressora.

**Aviso—Dano Potencial:** Não exponha a unidade de criação de imagens à luz por mais de dez minutos. A exposição prolongada à luz pode causar problemas na qualidade de impressão.

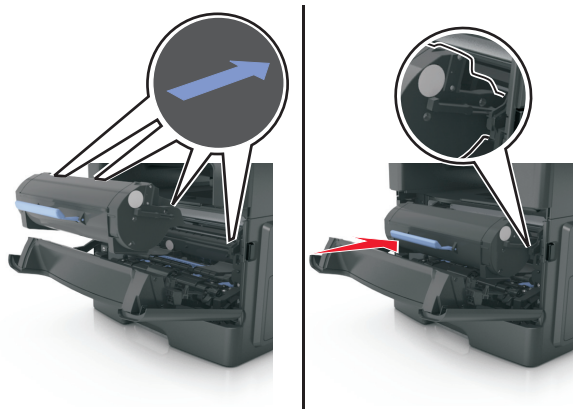

6 Feche a porta da frente.

## Trocando a unidade de criação de imagens

1 Pressione o botão de liberação da porta na lateral direita da impressora e abra a porta frontal.

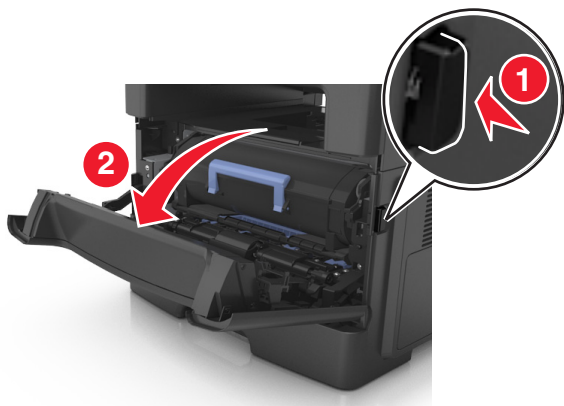

2 Puxe o cartucho de toner para fora utilizando a alça.

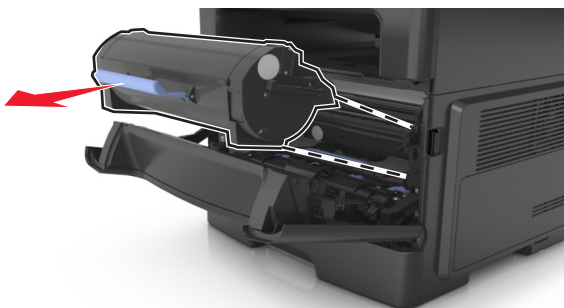

- 3 Levante a alça azul e puxe a unidade de criação de imagens para fora da impressora.

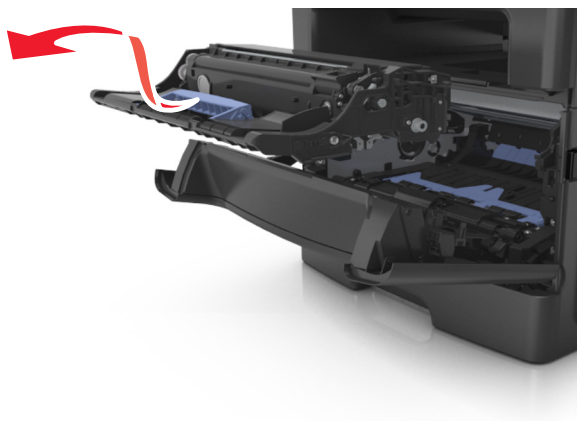

- 4 Desembale a nova unidade de criação de imagens e agite-a.

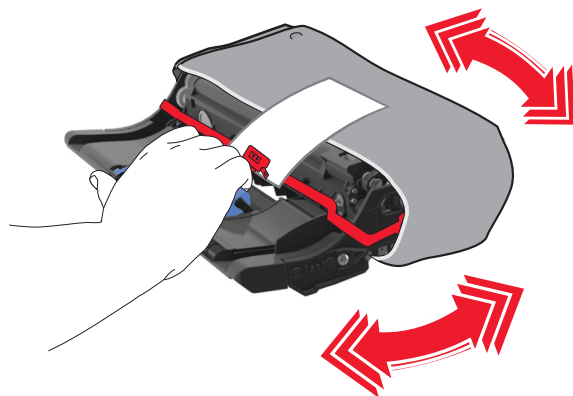

- 5 Remova todos os materiais de embalagem da unidade de criação de imagens.

**Aviso—Dano Potencial:** Não exponha a unidade de criação de imagens à luz por mais de dez minutos. A exposição prolongada à luz pode causar problemas na qualidade de impressão.

**Aviso—Dano Potencial:** Não toque no cilindro fotocondutor. Isso pode afetar a qualidade dos trabalhos de impressão futuros.

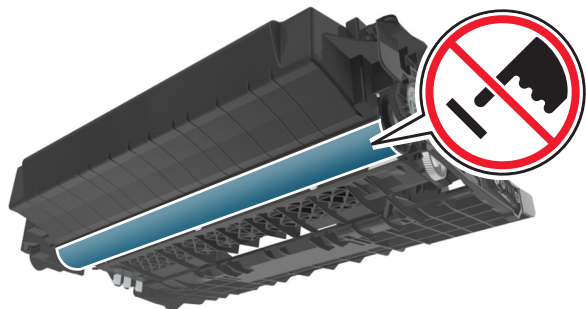

- 6** Coloque a unidade de criação de imagens na impressora alinhando as setas nos trilhos laterais da unidade de criação de imagens com as setas nos trilhos laterais dentro da impressora.

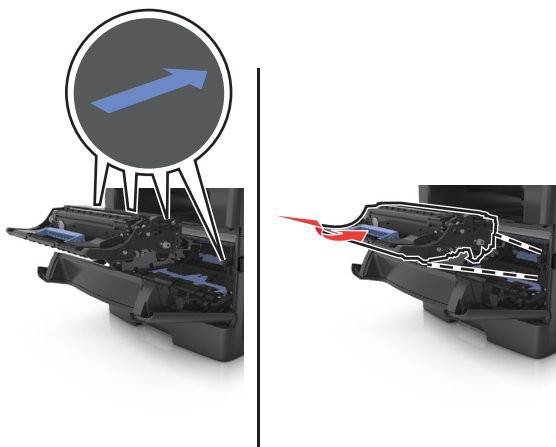

- 7** Coloque o cartucho de toner na impressora alinhando as setas nos trilhos laterais do cartucho com as setas nos trilhos laterais dentro da impressora.

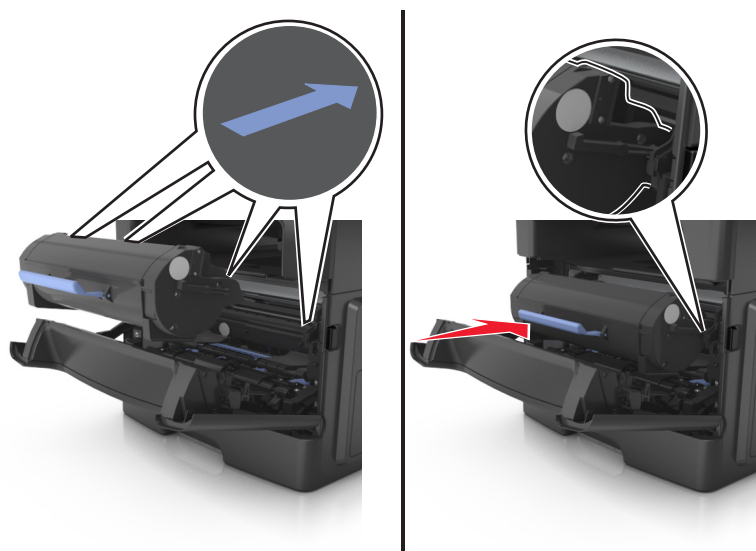

- 8** Feche a porta da frente.

## Trocando o cartucho de grampos

- 1 Abra a porta do grampeador.

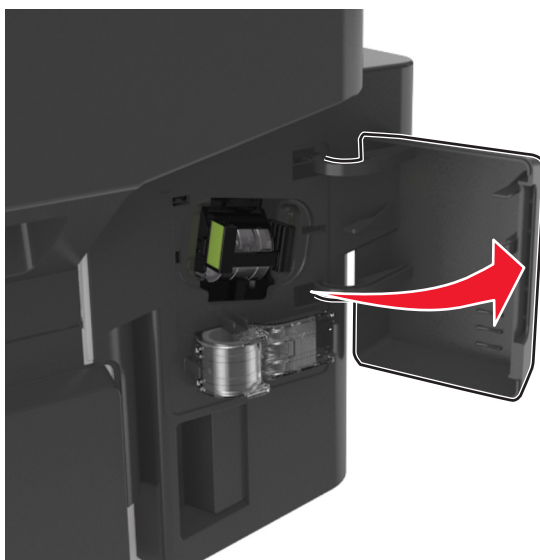

- 2 Retire o cartucho de grampos do encadernador.

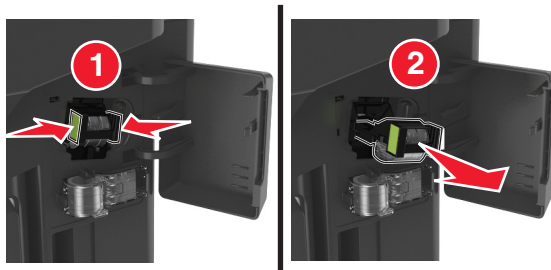

- 3 Segure as laterais da caixa de grampos vazia, puxe-a e depois retire-a do cartucho.

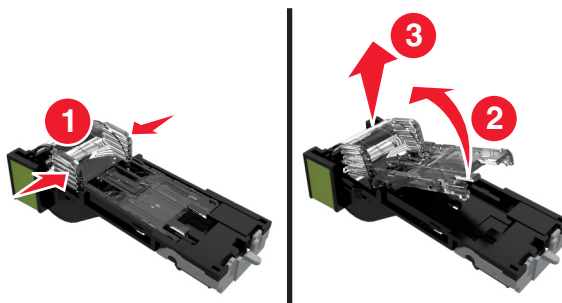

4 Remova a caixa de grampos sobressalentes do prendedor.

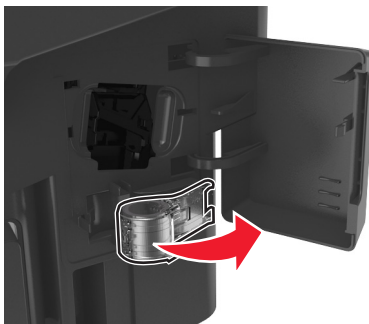

5 Insira a caixa de grampos sobressalentes no cartucho de grampos.

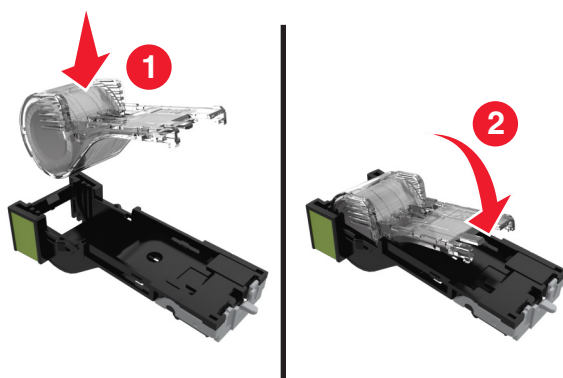

6 Coloque o cartucho de grampos no encadernador até que ele *encaixe* no lugar.

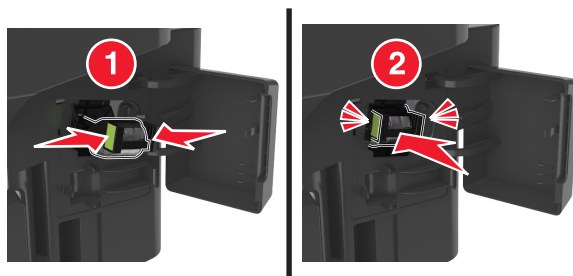

7 Troque a caixa de grampos sobressalente para uso futuro.

8 Feche a porta do grampeador.

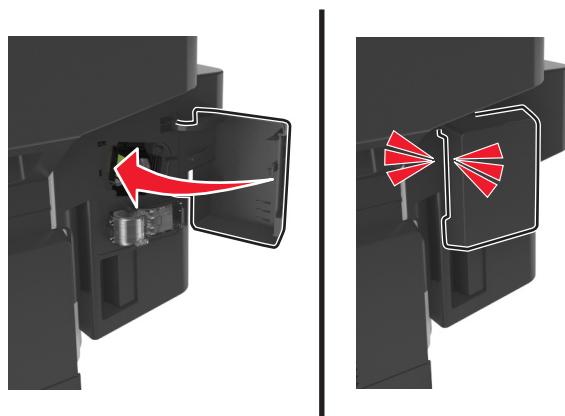

## Transporte da impressora

### Antes de mover a impressora

**⚠ ATENÇÃO — RISCO DE FERIMENTO:** a impressora pesa mais do que 18 kg (40 lb). São necessárias duas ou mais pessoas para carregá-la com segurança.

**⚠ ATENÇÃO — RISCO DE FERIMENTO:** antes de mover a impressora, siga estas diretrizes para evitar danos a você ou à impressora:

- Desligue a impressora pelo interruptor e desconecte o cabo de energia elétrica.
- Desconecte todos os fios e cabos da impressora antes de movê-la.
- Se uma bandeja opcional estiver instalada, remova-a da impressora. Para remover a bandeja opcional, deslize a lingüeta no lado direito da bandeja em direção à frente da mesma até que ela se *encaixe* no lugar.



- Use as alças laterais da impressora para levantá-la.
- Tome cuidado para que seus dedos não fiquem embaixo da impressora ao abaixá-la.
- Antes de instalar a impressora, certifique-se de que existe espaço suficiente ao redor dela.

Utilize somente o cabo de alimentação fornecido com o produto ou um cabo de alimentação substituto de um fabricante autorizado.

**Aviso—Dano Potencial:** os danos causados à impressora por movimentação incorreta não são cobertos pela garantia.

### Movendo a impressora para outro local

A impressora e as opções de hardware podem ser movimentadas com segurança para outro local se você tomar as seguintes precauções:

- Qualquer carrinho usado para mover a impressora deve possuir uma superfície capaz de suportar a base completa da impressora.
- Qualquer carrinho usado para mover as opções de hardware deve ter uma superfície capaz de suportar as dimensões das opções do mesmo.



- Mantenha a impressora em posição vertical.
- Evite movimentos bruscos.

## **Transporte da impressora**

Ao transportar a impressora, use a embalagem original ou ligue para o local de compra para obter um kit de realocação.

# Gerenciamento da impressora

## Gerenciamento das mensagens da impressora

Use o aplicativo Sistema de mensagens de status para visualizar as mensagens de erro que requerem sua intervenção na impressora. Quando há um erro, é exibido um balão informando qual é o erro e apontando para as informações sobre recuperação apropriadas.

Se você tiver instalado o Sistema de mensagens de status com o software da impressora, o aplicativo será iniciado automaticamente quando a instalação do software estiver concluída. A instalação terá sido bem sucedida se o ícone do Sistema de mensagens de status for exibido na bandeja do sistema.

### Notas:

- Esse recurso estará disponível somente no Windows XP ou posterior.
- Verifique se o suporte de comunicação bidirecional está no lugar para que a impressora e o computador possam estabelecer comunicação.

## Desativar o Sistema de mensagens de status

- 1 Na bandeja do sistema, clique com o botão direito no ícone do Sistema de mensagens de status.
- 2 Selecione **Sair**.

## Ativar o Sistema de mensagens de status

- 1 Use o comando de pesquisa no menu Iniciar para localizar o Sistema de mensagens de status.
- 2 Abra o aplicativo.

## Acesso ao Centro de monitoração de status

Use este aplicativo para visualizar o status de qualquer impressora USB ou conectada à rede e para encomendar suprimentos on-line.

**Nota:** Verifique se o suporte de comunicação bidirecional está no lugar para que a impressora e o computador possam estabelecer comunicação.

- 1 Use o comando de pesquisa no menu Iniciar para localizar o Centro de monitoração de status.
- 2 Abra o aplicativo.

## Verificar vídeo virtual

- 1 Abra o navegador da Internet e digite o endereço IP da impressora no campo de endereço.

### Notas:

- Visualize o endereço IP da impressora na seção TCP/IP do menu Rede/Portas. O endereço IP é exibido como quatro conjuntos de números separados por pontos, por exemplo, 123.123.123.123.

- Se você estiver usando um servidor proxy, desative-o temporariamente para carregar a página da Web corretamente.

2 Verifique o vídeo virtual que é exibido no canto superior esquerdo da tela.

A exibição virtual mostra como seria a exibição real no painel de controle da impressora.

## Para configurar alertas de e-mail

Configure a impressora para lhe enviar alertas de e-mail quando os suprimentos estiverem quase acabando ou quando for necessário trocar, adicionar ou desatolar o papel.

1 Abra o navegador da Internet e digite o endereço IP da impressora no campo de endereço.

### Notas:

- Veja o endereço IP da impressora na tela Bem-vindo da impressora. O endereço IP é exibido como quatro conjuntos de números separados por pontos, por exemplo, 123.123.123.123.
- Se você estiver usando um servidor proxy, desative-o temporariamente para carregar a página da Web corretamente.

2 Clique em **Configurações**.

3 No menu Outras Configurações, clique em **Configuração de Alerta de E-mail**.

4 Selecione os itens que você deseja ser notificado e, em seguida, digite os endereços de e-mail.

5 Clique em **Enviar**.

**Nota:** Para informações sobre como configurar o servidor de e-mail, entre em contato com o responsável pelo suporte do sistema.

## Exibir relatórios

Você poderá visualizar alguns relatórios a partir do Servidor de Web Incorporado. Esses relatórios são úteis para avaliar o status da impressora, da rede e dos suprimentos.

1 Abra o navegador da Internet e digite o endereço IP da impressora no campo de endereço.

### Notas:

- Veja o endereço IP da impressora na tela Bem-vindo da impressora. O endereço IP é exibido como quatro conjuntos de números separados por pontos, por exemplo, 123.123.123.123.
- Se você estiver usando um servidor proxy, desative-o temporariamente para carregar a página da Web corretamente.

2 Clique em **Relatórios** e, em seguida, clique no tipo de relatório que deseja visualizar.

## Configurando notificações de suprimentos usando o Servidor da Web incorporado

É possível determinar como você deseja ser notificado quando os suprimentos atingirem quase baixo, baixo, muito baixo ou chegarem no fim-da-vida útil ao definir os alertas selecionáveis.

**Notas:**

- Os alertas selecionáveis podem ser definidos para o cartucho de toner, para a unidade de criação de imagens e para o kit de manutenção.
- Todos os alertas selecionáveis podem ser definidos para condições de suprimento quase baixo, baixo, muito baixo. Nem todos os alertas selecionáveis podem ser definidos para a condição de suprimento de fim-da-vida útil. E-mail do alerta selecionável está disponível para todas as condições de suprimento.
- A porcentagem estimada do suprimento restante que ativa o alerta pode ser definida em alguns suprimentos para certas condições de suprimento.

**1** Abra o navegador da Internet e digite o endereço IP da impressora no campo de endereço.

**Notas:**

- Veja o endereço IP da impressora na tela Bem-vindo da impressora. O endereço IP é exibido como quatro conjuntos de números separados por pontos, por exemplo, 123.123.123.123.
- Se você estiver usando um servidor proxy, desative-o temporariamente para carregar a página da Web corretamente.

**2** Clique em **Configurações >Configurações de impressão >Notificações de suprimentos**.

**3** No menu-suspensão de cada suprimento, selecione uma das seguintes opções de notificação:

Notificação	Descrição
Desligado	Comportamento da impressora normal para todos os suprimentos.
Somente e-mail	A impressora gera um e-mail quando a condição de suprimento é atingida. O status do suprimento aparece na página de menus e na página de status.
Aviso	A impressora exibe uma mensagem de aviso e gera um e-mail sobre o status do suprimento. A impressora não para quando a condição de suprimento é atingida.
Parada contínua <sup>1</sup>	A impressora para o processamento de trabalhos quando a condição de suprimento é atingida e o usuário precisa apertar um botão para continuar imprimindo.
Parada não-contínua <sup>1,2</sup>	A impressora para o processamento de trabalhos quando a condição de suprimento é atingida. O suprimento precisa ser trocado para continuar a impressão.

<sup>1</sup> A impressora gera um e-mail sobre o status do suprimento quando a notificação de suprimento está ativada.  
<sup>2</sup> A impressora para quando algum suprimento fica vazio, para evitar danos.

**4** Clique em **Enviar**.

## Restaurando as definições padrão de fábrica

Para manter uma lista de definições atuais do menu para referência, imprima uma página de definições de menu antes de restaurar as definições padrão de fábrica. Para obter mais informações, consulte [“Imprimindo uma página de definições de menu” na página 52](#).

Se quiser um método mais abrangente de restauração das definições de padrão de fábrica da impressora, execute a opção Limpe todas as definições. Para obter mais informações, consulte [“Limpendo a memória não-volátil” na página 211](#).

**Aviso—Dano Potencial:** a restauração dos padrões de fábrica faz com que todas as definições da impressora voltem a ser as padrão de fábrica. As exceções incluem o idioma exibido, os tamanhos e mensagens personalizados e as definições do menu Rede/Porta. Todos os downloads armazenados na RAM são excluídos. Os downloads armazenados na memória flash ou no disco rígido da impressora não são afetados.

Na tela Bem-vindo, navegue até:



>Definições >Definições gerais >Padrões de fábrica >Restaurar agora >



# Limpeza de atolamentos

Mensagens de erro de atolamento aparecem no visor da impressora e incluem a área da impressora onde o atolamento ocorreu. O número de páginas atoladas será exibido onde houver mais de um atolamento.

## Evitando atolamentos

### Coloque o papel corretamente

- Verifique se o papel está plano na bandeja.

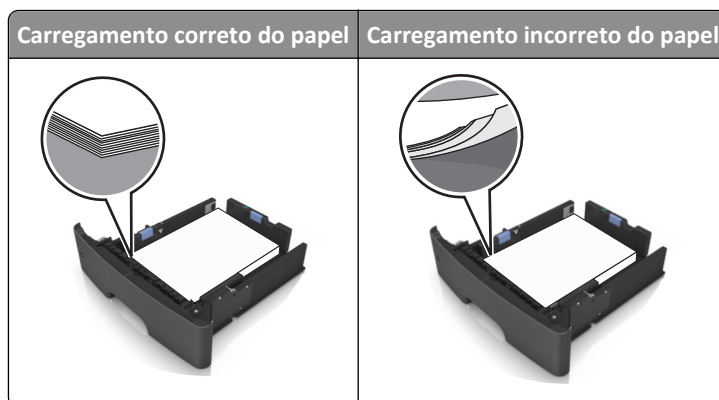

- Não remova uma bandeja durante a impressão.
- Não coloque uma bandeja durante a impressão. Coloque-o antes de imprimir, ou aguarde a mensagem para colocá-lo.
- Não coloque papel em excesso. Certifique-se de que a altura da pilha de papel esteja abaixo do indicador de preenchimento.
- Não deslize o papel na bandeja. Carregue o papel de acordo com a ilustração.

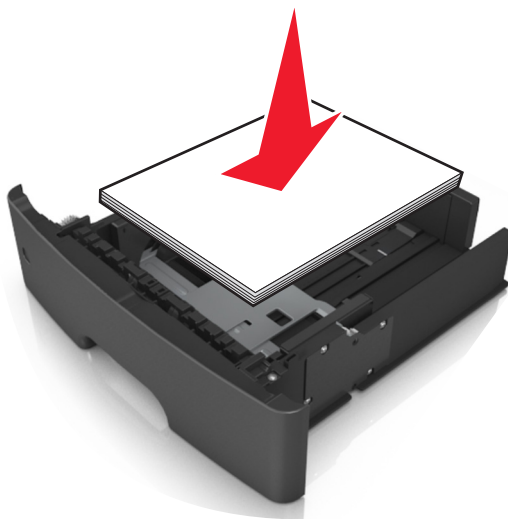

- Verifique se as guias da bandeja de papel ou do alimentador multi-uso estão posicionadas corretamente e se não estão pressionadas contra os papéis ou os envelopes.
- Empurre a bandeja firmemente na impressora após colocar o papel.

## Use os papéis recomendados

- Use apenas os papéis e a mídia especial recomendados.
- Não coloque papel enrugado, amassado, úmido ou curvado.
- Flexione, ventile e endireite o papel antes de carregá-lo.

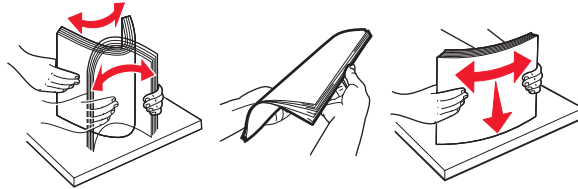

- Não use papel que tenha sido cortado ou aparado à mão.
- Não misture tamanhos, pesos ou tipos de papel na mesma bandeja.
- Assegure-se de que o tamanho e o tipo de papel estão definidos corretamente no computador ou painel de controle da impressora.
- Guarde o papel de acordo com as recomendações do fabricante.

## Para entender as mensagens e os locais de atolamento

Quando ocorre um atolamento, é exibida no visor da impressora uma mensagem indicando o local do atolamento e uma informação para limpá-lo. Abra as portas, tampas e bandejas indicadas no visor para remover o atolamento.

### Notas:

- Quando o Assistente de atolamento estiver definido como Ativar, a impressora automaticamente descarrega páginas em branco ou páginas parcialmente impressas na bandeja padrão depois que um atolamento de papel for solucionado. Verifique a pilha de páginas impressas para páginas descartadas.
- Quando a Recuperação do atolamento está definida em Ligado ou Automático, a impressora imprime novamente as páginas atoladas. Entretanto, a configuração Automático não garante que a página será impressa.

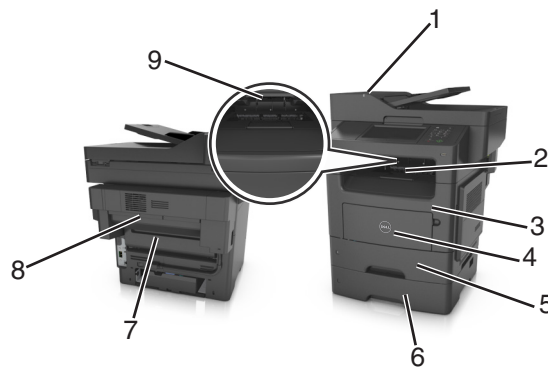

	Área de acesso de atolamento	Mensagem do painel de controle da impressora	O que fazer
1	Alimentador automático de documentos (ADF)	[x]-atolamento de página, abra a ADF para limpar o atolamento. [28y.xx]	Remova todo o papel da bandeja ADF e depois remova o papel atolado.
2	Bandeja padrão	[x]-atolamento de página, limpe a bandeja padrão. [20y.xx]	Remova o papel atolado.
3	Porta frontal	[x]-atolamento de papel, abra a porta frontal. [20y.xx]	Abra a porta frontal e remova o cartucho de toner, a unidade de criação de imagens e o papel atolado.
4	Alimentador multi-uso	[x]-atolamento de papel, limpe o alimentador manual. [25y.xx]	Remova todo o papel do alimentador multi-uso para remover o papel atolado.
5	Bandeja 1	[x]-atolamento de papel, retire a bandeja 1 para limpar o duplex. [23y.xx]	Retire a bandeja 1 completamente, empurre a guia frontal duplex para baixo e remova o papel atolado. <b>Nota:</b> Talvez você precise abrir a porta traseira para eliminar atolamentos de papel 23y.xx.
6	Bandeja [x]	[x]-atolamento de papel, abra a bandeja[x]. [24y.xx]	Remova a bandeja indicada e, em seguida, remova o papel atolado.
7	Porta traseira	[x]-atolamento de papel, abra a porta traseira. [20y.xx]	Abra a porta traseira e, em seguida, remova o papel atolado.
8	Porta traseira do encadernador	[x]-atolamento de páginas, remova todas as páginas da bandeja de saída. Deixe o papel na bandeja. [45y.xx]	<ul style="list-style-type: none"> <li>• Abra a porta traseira do encadernador e, em seguida, remova o papel atolado.</li> <li>• Abra a porta estreita e remova o papel atolado.</li> </ul>
9	Bandeja de saída do encadernador	[x]-atolamento de páginas, remova todas as páginas impressas da bandeja de saída. Deixe o papel na bandeja. [45y.xx]	<ul style="list-style-type: none"> <li>• Mova a guia de papel esquerda para a esquerda e a guia de papel direita para a direita. Em seguida, remova o papel atolado da bandeja do encadernador.</li> <li>• Abra a porta traseira e a porta estreita do encadernador, e, em seguida, remova quaisquer páginas atoladas.</li> </ul>



## [x]-atolamento de papel, abra a tampa superior do alimentador automático. [28y.xx]

- 1 Remova todos os documentos originais da bandeja do ADF.

**Nota:** A mensagem desaparece quando as páginas são removidas da bandeja do ADF.

- 2 Abra a tampa do ADF.

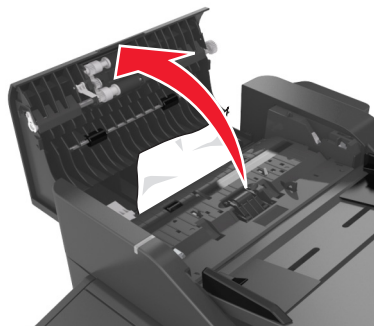

- 3 Segure o papel atolado firmemente dos dois lados e retire-o com cuidado.

**Nota:** Certifique-se de que todos os fragmentos de papel foram removidos.

- 4 Feche a tampa do ADF.

- 5 Endireite as margens dos documentos, coloque-os no ADF e ajuste a guia de papel.

- 6 No painel de controle da impressora, toque em **Concluído** para limpar a mensagem e continuar a impressão.

## [x]-atolamento de página, limpe a bandeja padrão. [20y.xx]

- 1 Segure o papel atolado firmemente dos dois lados e retire-o com cuidado.

**Nota:** Verifique se todos os fragmentos de papel foram removidos.



2 No painel de controle da impressora, toque em **Concluído** para limpar a mensagem e continuar a impressão.

## [x]-atolamento de papel, abra a porta traseira. [20y.xx]

1 Abra a porta frontal para soltar o papel atolado na porta traseira.

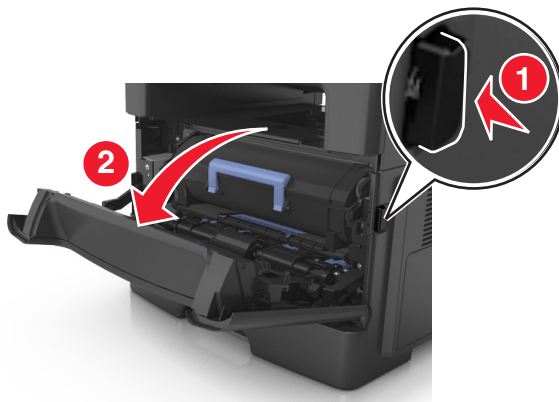

2 Puxe cuidadosamente a porta traseira.

 **ATENÇÃO — SUPERFÍCIE QUENTE:** A parte interna da impressora pode estar quente. Para reduzir o risco de ferimentos em um componente quente, espere a superfície esfriar antes de tocá-la.

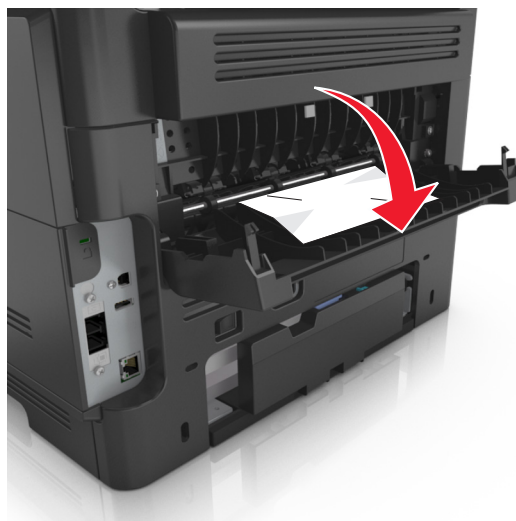

3 Segure o papel atolado firmemente dos dois lados e retire-o com cuidado.

**Nota:** Verifique se todos os fragmentos de papel foram removidos.



4 Feche as portas traseira e frontal.

5 No painel de controle da impressora, selecione **Concluído** para limpar a mensagem e continuar a impressão.

## [x]-atolamento de papel, abra a porta frontal. [20y.xx]

 **ATENÇÃO — SUPERFÍCIE QUENTE:** A parte interna da impressora pode estar quente. Para reduzir o risco de ferimentos em um componente quente, espere a superfície esfriar antes de tocá-la.

1 Pressione o botão de liberação da porta na lateral direita da impressora e abra a porta frontal.

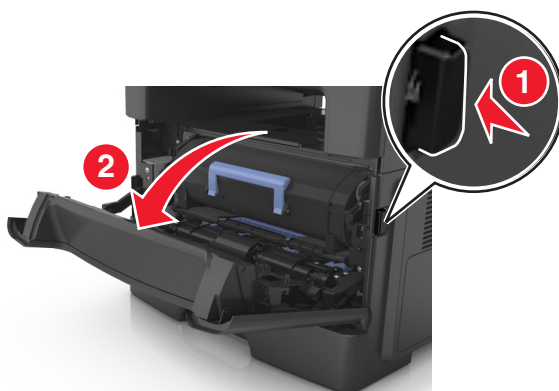

- 2 Puxe o cartucho de toner para fora utilizando a alça.



- 3 Levante a alça azul e puxe a unidade de criação de imagens para fora da impressora.

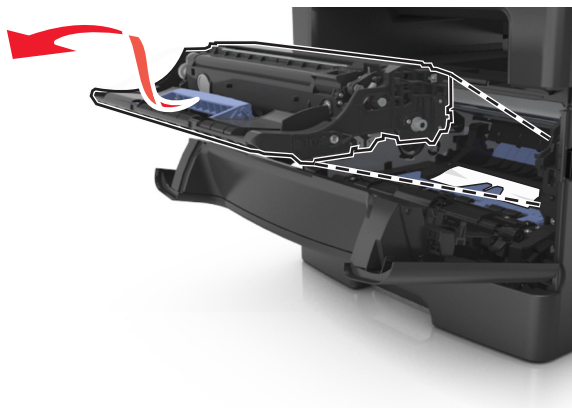

**Aviso—Dano Potencial:** Não toque o cilindro fotocondutor azul brilhante sob a unidade de criação de imagens. Fazer isso pode afetar a qualidade dos trabalhos de impressão futuros.

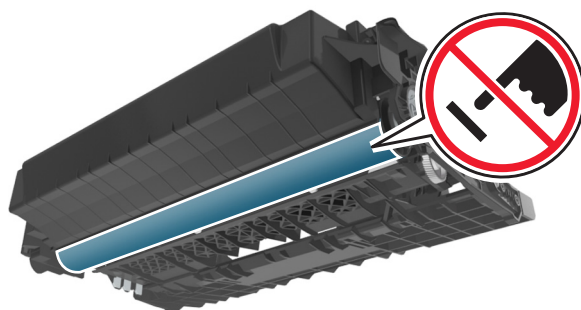

- 4 Coloque a unidade de criação de imagens de lado em uma superfície lisa e suave.

**Aviso—Dano Potencial:** Não exponha a unidade de criação de imagens à luz por mais de dez minutos. A exposição prolongada à luz pode causar problemas na qualidade de impressão.

- 5 Levante a aba azul na frente da impressora.

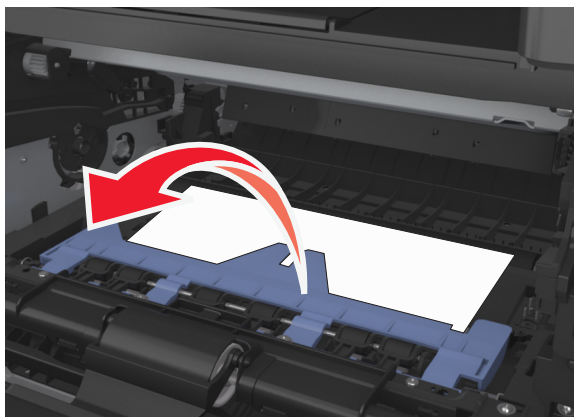

- 6 Segure o papel atolado firmemente dos dois lados e retire-o com cuidado.

**Nota:** Verifique se todos os fragmentos de papel foram removidos.

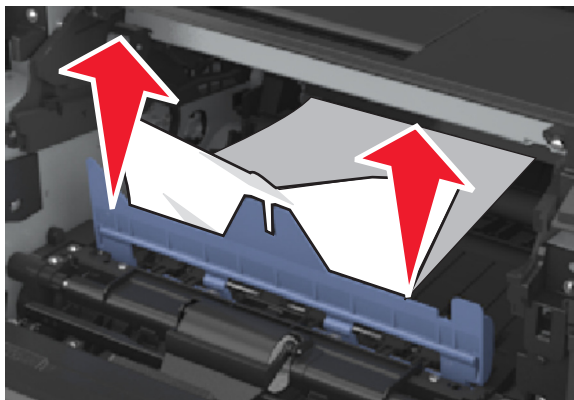

- 7 Coloque a unidade de criação de imagens alinhando as setas nos trilhos laterais da unidade com as setas nos trilhos laterais dentro da impressora e, em seguida, coloque a unidade de criação de imagens na impressora.

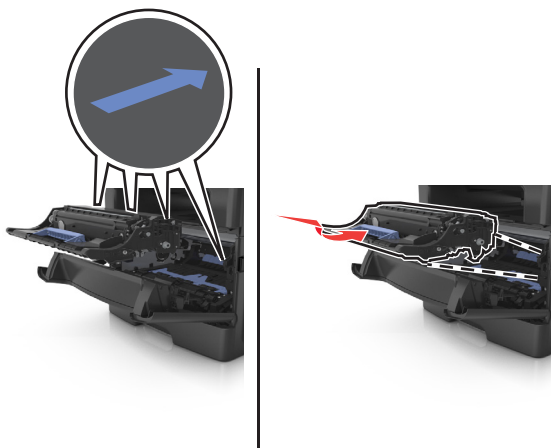

- 8 Coloque o cartucho de toner alinhando as setas nos trilhos laterais do cartucho com as setas nos trilhos laterais dentro da impressora e, em seguida, coloque o cartucho na impressora.

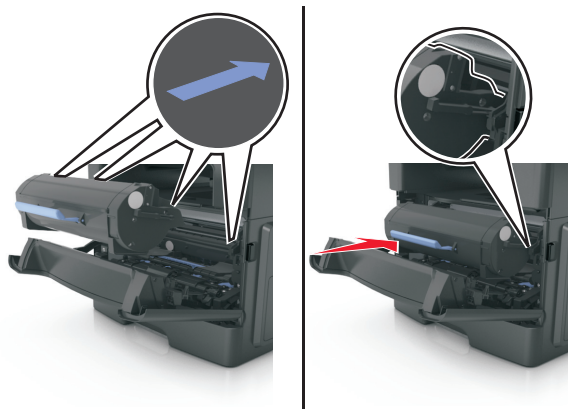

- 9 Feche a porta frontal.

- 10 No painel de controle da impressora, selecione **Continuar** para limpar a mensagem e continuar a impressão.

## [x]-atolamento de papel, retire a bandeja 1 para limpar o duplex. [23y.xx]

- 1 Puxe a bandeja totalmente para fora.



- 2 Localize a alavanca e pressione-a para baixo para limpar o atolamento.

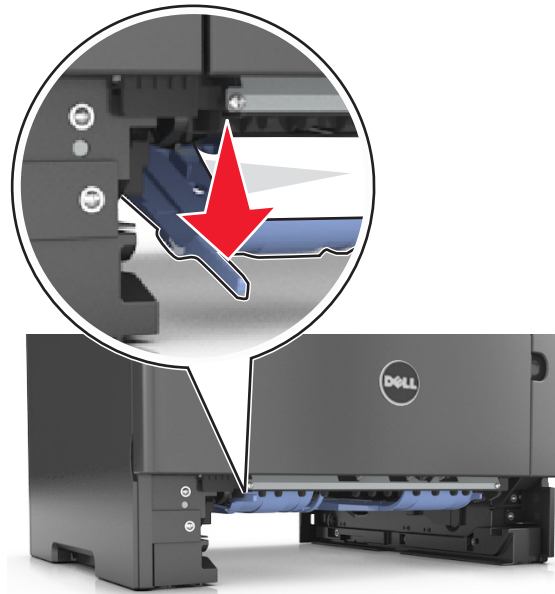

- 3 Segure o papel atolado firmemente dos dois lados e retire-o com cuidado.

**Nota:** Verifique se todos os fragmentos de papel foram removidos.



- 4 Insira a bandeja.
- 5 No painel de controle da impressora, toque em **Concluído** para limpar a mensagem e continuar a impressão.

## [x]-atolamento de papel, limpe o alimentador manual. [25y.xx]

- 1 No alimentador multi-uso, segure o papel atolado firmemente dos dois lados e retire-o com cuidado.

**Nota:** Verifique se todos os fragmentos de papel foram removidos.



- 2 Flexione as folhas para trás e para frente para soltá-las e ventile-as. Não dobre nem amasse o papel. Alinhe as folhas sobre uma superfície plana.

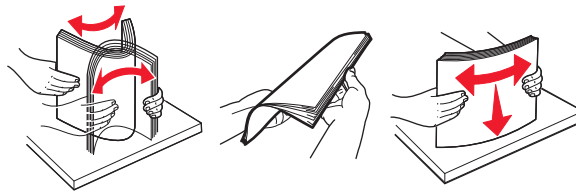

- 3 Carregue o papel no alimentador multi-uso.



**Nota:** Verifique se a guia de papel está levemente apoiada contra a borda do papel.

- 4 No painel de controle da impressora, toque em **Concluído** para limpar a mensagem e continuar a impressão.



## [x]-atolamento de papel, abra a bandeja [x]. [24y.xx]

- 1 Puxe a bandeja totalmente para fora.

**Nota:** A mensagem no visor da impressora indica a bandeja onde está localizado o papel atolado.



- 2 Segure o papel atolado firmemente dos dois lados e retire-o com cuidado.

**Nota:** Verifique se todos os fragmentos de papel foram removidos.



- 3 Insira a bandeja.
- 4 No painel de controle da impressora, toque em **Concluído** para limpar a mensagem e continuar a impressão.

## [x]-atolamento de páginas, remova todas as páginas impressas da bandeja de saída. Deixe o papel na bandeja. [45y.xx]

### Atolamento de papel na bandeja do encadernador

- 1 Esvazie a bandeja padrão.



- 2 Mova as guias de papel para os lados.



- 3 Remova todas as páginas atoladas de dentro das áreas de acesso.

**Nota:** Verifique se todos os fragmentos de papel foram removidos.



- 4 Se necessário, toque em **Concluído** no painel de controle da impressora para limpar a mensagem e continuar imprimindo.

### Atolamento de papel na porta traseira do encadernador

- 1 Abra a porta traseira do encadernador.

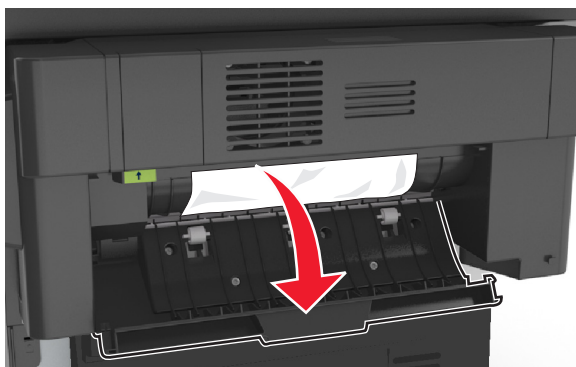

- 2 Segure o papel atolado firmemente dos dois lados e retire-o com cuidado.

**Nota:** Verifique se todos os fragmentos de papel foram removidos.

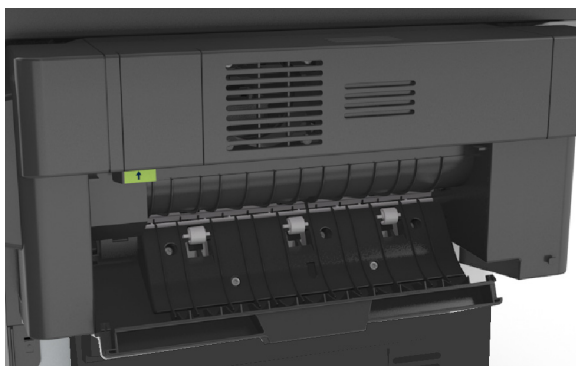

3 Abra a porta estreita do compartimento do encadernador e remova os fragmentos de papel de dentro dele.

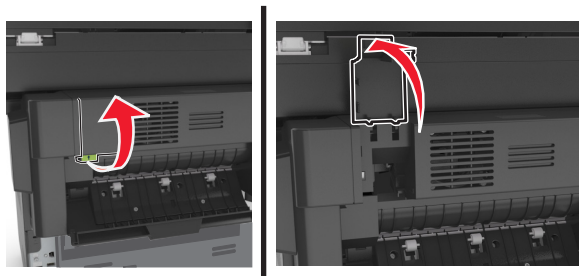

4 Feche a porta estreita.

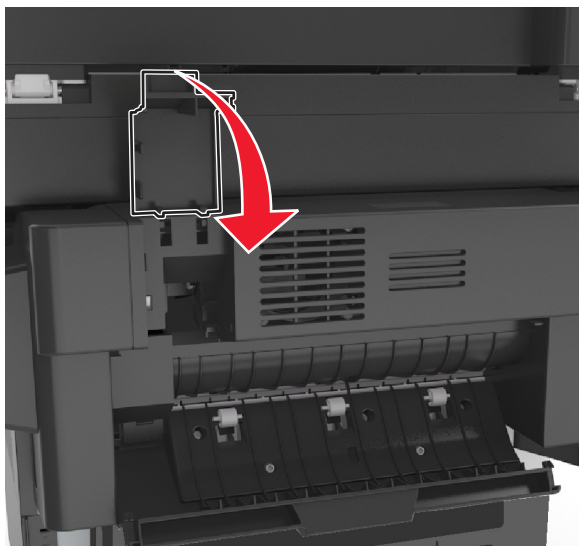

5 Feche a porta traseira do encadernador.



6 Se necessário, toque em **Concluído** no painel de controle da impressora para limpar a mensagem e continuar imprimindo.

## Atolamento de grampos no encadernador

- 1 Abra a porta de acesso do grampeador.

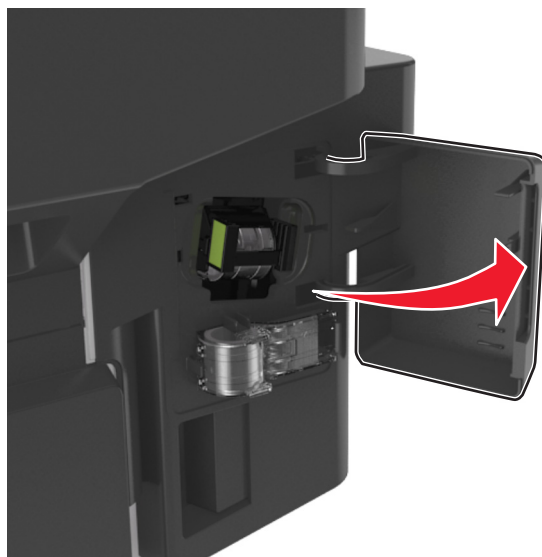

- 2 Retire o cartucho de grampos do encadernador.

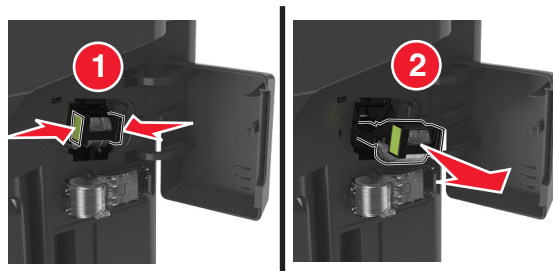

- 3 Levante o recolhedor de grampos e remova todos os grampos soltos ou atolados.

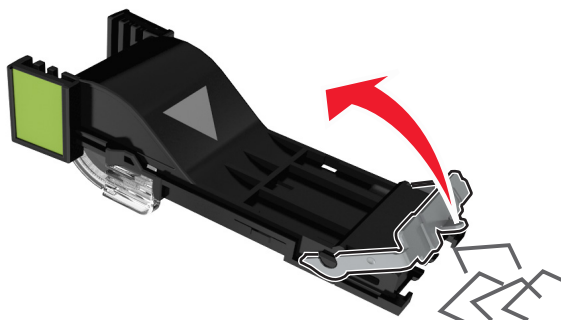

- 4 Pressione a proteção de grampos para baixo até que ele *se encaixe* no lugar.

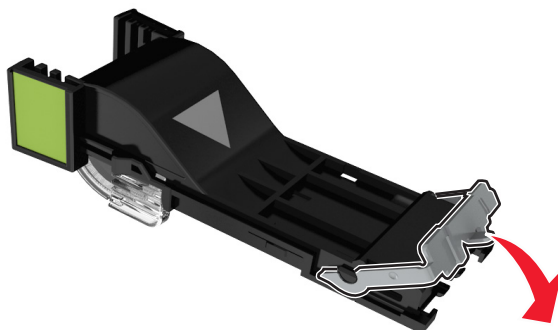

- 5 Insira o cartucho de grampos de volta no encadernador até que ele produza um *clique* e se encaixe no lugar.

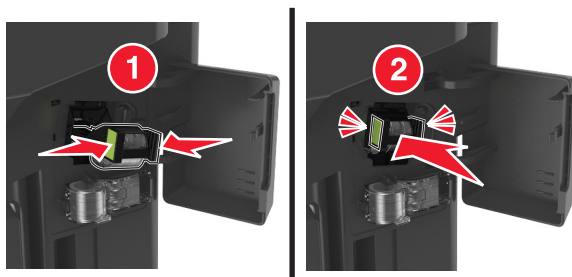

- 6 Feche a porta de acesso do grampeador.

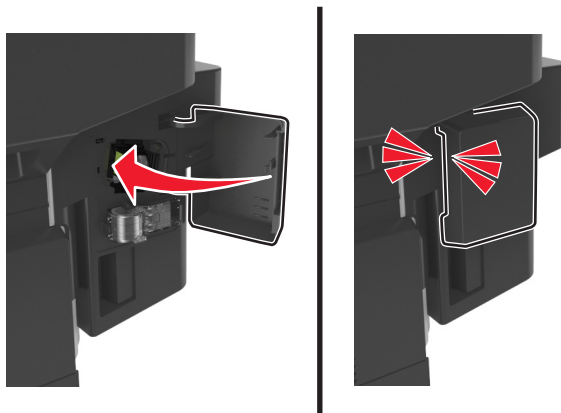

- 7 Se necessário, toque em **Concluído** no painel de controle da impressora para limpar a mensagem e continuar imprimindo.

# Solução de problemas

## Compreendendo as mensagens da impressora

### Cartucho baixo [88.xy]

Pode haver necessidade de pedir a substituição do cartucho de toner. Se necessário, toque em **Continuar** no painel de controle da impressora para limpar a mensagem e continuar imprimindo.

### Cartucho quase baixo [88.xy]

Se necessário, toque em **Continuar** no painel de controle da impressora para limpar a mensagem e continuar a impressão.

### Cartucho muito baixo, estimativa de [x] páginas restantes [88.xy]

Pode ser necessário substituir o cartucho de toner em breve. Para obter mais informações, consulte "Substituindo suprimentos" no *Guia do usuário*.

Se necessário, toque em **Continuar** no painel de controle da impressora para limpar a mensagem e continuar imprimindo.

### Altere [origem do papel] para [nome do tipo personalizado] carregue [orientação]

Experimente uma ou mais das seguintes opções:

- Coloque o tamanho e o tipo corretos de papel na bandeja ou no alimentador, especifique-os no menu Papel do painel de controle da impressora e toque em **Alteração de papel concluída**.
- Toque em **Redefinir bandeja ativa** para redefinir a bandeja ativa para um conjunto de bandejas vinculadas.
- Cancele o trabalho de impressão.

### Altere [origem do papel] para [seqüência personalizada], carregue [orientação]

Experimente uma ou mais das seguintes opções:

- Coloque o tamanho e o tipo corretos de papel na bandeja ou no alimentador, especifique-os no menu Papel do painel de controle da impressora e toque em **Alteração de papel concluída**.
- Toque em **Redefinir bandeja ativa** para redefinir a bandeja ativa para um conjunto de bandejas vinculadas.
- Cancele o trabalho de impressão.

## Alterar [origem do papel] para [tamanho do papel], com colocação [orientação]

Experimente uma ou mais das seguintes opções:

- Coloque o tamanho e o tipo corretos de papel na bandeja ou no alimentador, especifique-os no menu Papel do painel de controle da impressora e toque em **Alteração de papel concluída**.
- Toque em **Redefinir bandeja ativa** para redefinir a bandeja ativa para um conjunto de bandejas vinculadas.
- Cancele o trabalho de impressão.

## Trocar [origem do papel] para [tipo do papel] [tamanho do papel] com colocação [orientação]

Experimente uma ou mais das seguintes opções:

- Coloque o tamanho e o tipo corretos de papel na bandeja ou no alimentador, especifique-os no menu Papel do painel de controle da impressora e toque em **Alteração de papel concluída**.
- Toque em **Redefinir bandeja ativa** para redefinir a bandeja ativa para um conjunto de bandejas vinculadas.
- Cancele o trabalho de impressão.

## Verificar conexão da bandeja [x]

Experimente uma ou mais das seguintes opções:

- Desligue a impressora e ligue-a novamente.

Se o erro ocorrer uma segunda vez:

- 1 Desligue a impressora.
- 2 Desconecte o cabo de alimentação da tomada.
- 3 Remova a bandeja indicada.
- 4 Reconecte a bandeja.
- 5 Conecte o cabo de alimentação a uma tomada elétrica devidamente aterrada.
- 6 Ligue a impressora novamente.

Se o erro ocorrer novamente:

- 1 Desligue a impressora.
  - 2 Desconecte o cabo de alimentação da tomada.
  - 3 Remova a bandeja.
  - 4 Entrar em contato com o suporte técnico.
- No painel de controle da impressora, toque em **Continuar** para limpar a mensagem e retomar o trabalho.

## Fechar porta frontal

Fechar porta frontal da impressora.

## Fechar porta traseira

Feche a porta traseira da impressora.



## Fechar a porta traseira do encadernador

Fechar a porta traseira do encadernador.

## Fechar tampa do scanner de mesa e carregar originais para reiniciar o trabalho [2yy.xx]

Experimente uma ou mais das seguintes opções:

- Toque em **Digitalizar do alimentador automático** para continuar a digitalização do ADF imediatamente após o último trabalho de digitalização com êxito.
- Toque em **Digitalizar do scanner de mesa** para continuar a digitalização do scanner imediatamente após a conclusão com êxito do último trabalho de digitalização.
- Toque em **Concluir trabalho sem outras digitalizações** para terminar o último trabalho de digitalização com êxito.

**Nota:** Isso não cancela a digitalização. Todas as páginas digitalizadas com êxito serão processadas posteriormente para cópia, fax ou envio por e-mail.

- Toque em **Cancelar trabalho** para limpar a mensagem e cancelar o trabalho de digitalização.

## Página complexa, alguns dados podem não ter sido impressos [39]

Experimente uma ou mais das seguintes opções:

- No painel de controle da impressora, toque em **Continuar** para ignorar a mensagem e continuar imprimindo.
- Cancele um trabalho de impressão.
- Instale mais memória na impressora.

## Configuração alterada, alguns trabalhos suspensos não foram restaurados [57]

Os trabalhos suspensos foram invalidados devido a uma destas possíveis mudanças na impressora:

- O firmware da impressora foi atualizado.
- A bandeja do trabalho de impressão foi removida.
- O trabalho de impressão foi enviado de uma unidade flash que não está mais conectada à porta USB.
- O disco rígido da impressora contém trabalhos de impressão que foram armazenados quando ele foi instalado em um modelo de impressora diferente.

No painel de controle da impressora, toque **Continuar** para limpar a mensagem.

## Flash danificada detectada [51]

Experimente uma ou mais das seguintes opções:

- Substitua a placa de memória flash danificada.
- No painel de controle da impressora, toque em **Continuar** para ignorar a mensagem e continuar imprimindo.
- Cancele o trabalho de impressão atual.

## Disco cheio [62]

Experimente uma ou mais das seguintes opções:

- No painel de controle da impressora, toque em **Continuar** para limpar a mensagem e continuar a impressão.
- Exclua fontes, macros e outros dados armazenados no disco rígido da impressora.
- Instale um disco rígido de impressora com mais capacidade de memória.

## Formate o disco para usá-lo no dispositivo

No painel de controle da impressora, toque em **Formatar disco** para formatar o disco rígido da impressora e limpar a mensagem.

**Nota:** A formatação exclui todos os arquivos armazenados no disco rígido da impressora.

## Disco quase cheio. Limpar espaço de disco com segurança.

Experimente uma ou mais das seguintes opções:

- Toque em **Continuar** para limpar a mensagem e continuar a impressão.
- Exclua fontes, macros e outros dados armazenados no disco rígido.
- Instale um disco rígido com mais capacidade de memória.

## Erro de leitura da unidade USB. Remova o USB.

Um dispositivo USB inserido não é suportado. Remova o dispositivo USB e insira um compatível.

## Erro de leitura do hub USB. Remova o hub.

O hub USB inserido não é suportado. Remova o hub USB e instale outro compatível.

## Memória do fax cheia

No painel de controle da impressora, toque **Continuar** para limpar a mensagem.

## Partição do fax inoperante. Entre em contato com o administrador do sistema.

Experimente uma ou mais das seguintes opções:

- No painel de controle da impressora, toque **Continuar** para limpar a mensagem.
- Desligue a impressora e ligue-a novamente. Se a mensagem aparecer novamente, entre em contato com responsável pelo suporte do sistema.

## **Modo de servidor de fax 'Formatar' não está configurado. Entre em contato com o administrador do sistema.**

Experimente uma ou mais das seguintes opções:

- No painel de controle da impressora, toque **Continuar** para limpar a mensagem.
- Conclua a configuração do Servidor de fax. Se a mensagem aparecer novamente, entre em contato com responsável pelo suporte do sistema.

## **Nome da estação de fax não configurado. Entre em contato com o administrador do sistema.**

Execute um dos seguintes procedimentos:

- No painel de controle da impressora, toque **Continuar** para limpar a mensagem.
- Complete a Configuração de Fax Analógico. Se a mensagem for exibida novamente depois de concluir a configuração, entre em contato com o funcionário do suporte ao sistema.

## **Número da estação de fax não configurado. Entre em contato com o administrador do sistema.**

Experimente uma ou mais das seguintes opções:

- No painel de controle da impressora, toque **Continuar** para limpar a mensagem.
- Complete a Configuração de Fax Analógico. Se a mensagem for exibida novamente depois de concluir a configuração, entre em contato com o funcionário do suporte ao sistema.

## **Unidade de criação de imagens baixa [84.xy]**

Pode haver a necessidade de pedir a substituição da unidade de criação de imagens. No painel de controle da impressora, selecione **Continuar** para limpar a mensagem e continuar a impressão.

## **Unidade de criação de imagens quase baixa [84.xy]**

Se necessário, toque em **Continuar** no painel de controle da impressora para limpar a mensagem e continuar imprimindo.

## **Unidade de imagem muito baixa, estimativa de [x] páginas restantes [84.xy]**

Talvez seja necessário trocar a unidade de criação de imagens em breve. Para obter mais informações, consulte "Substituindo suprimentos" no *Guia do usuário*.

Se necessário, toque em **Continuar** no painel de controle da impressora para limpar a mensagem e continuar imprimindo.

## Bandeja incompatível [x] [59]

Experimente uma ou mais das seguintes opções:

- Remova a bandeja indicada.
- No painel de controle da impressora, toque em **Continuar** para limpar a mensagem e continuar imprimindo sem usar a bandeja indicada.

## Tamanho de papel incorreto, abra [origem do papel] [34]

Experimente uma ou mais das seguintes opções:

- Coloque o tamanho e o tipo corretos de papel na bandeja e verifique-os no menu Papel do painel de controle da impressora.
- Verifique se o tamanho e o tipo correto de papel foram especificados nas configuração da caixa de diálogo Propriedades de impressão ou Imprimir.
- Verifique se o tamanho do papel está definido corretamente. Por exemplo, se Tipo aliment. MF estiver definido como Universal, certifique-se de que o papel seja grande o suficiente para os dados que estão sendo impressos.
- Verifique as guias de comprimento e largura da bandeja e verifique se o papel foi carregado corretamente na bandeja.
- No painel de controle da impressora, toque em **Continuar** para limpar a mensagem e imprimir o trabalho usando uma bandeja diferente.
- Cancele o trabalho de impressão.

## Memória insuficiente para agrupar trabalho [37]

Experimente uma ou mais das seguintes opções:

- No painel de controle da impressora, toque em **Continuar** para imprimir a parte do trabalho já armazenada e iniciar o agrupamento do restante do trabalho de impressão.
- Cancele o trabalho de impressão atual.

## Memória insuficiente para operação de Desfragmentação de Memória Flash [37]

Experimente uma ou mais das seguintes opções:

- No painel de controle da impressora, toque em **Continuar** para interromper a desfragmentação e continuar a impressão.
- Exclua fontes, macros e outros dados na memória da impressora.
- Instale mais memória na impressora.

## Memória insuficiente; alguns trabalhos suspensos foram excluídos [37]

No painel de controle da impressora, toque **Continuar** para limpar a mensagem.

## Substitua o fusor ausente ou que não responde [37]

Experimente uma ou mais das seguintes opções:

- No painel de controle da impressora, toque em **Continuar** para limpar a mensagem.
- Exclua outros trabalhos retidos para liberar mais memória da impressora.

## Memória insuficiente para suportar recurso Economia de recursos [35]

Instale outra memória de impressora ou toque em **Continuar** para desativar Economia de recursos, limpar a mensagem e continuar imprimindo.

## Carregue [origem do papel] com [nome do tipo personalizado] [orientação do papel]

Experimente uma ou mais das seguintes opções:

- Carregue a bandeja ou o alimentador com o tamanho e o tipo corretos de papel.
- Para usar o tamanho ou o tipo correto de papel na bandeja, selecione **Papel carregado concluído** no painel de controle da impressora.

**Nota:** Se a impressora encontrar uma bandeja com o tipo e o tamanho de papel corretos, ela alimentará o papel a partir dessa bandeja. Se a impressora não encontrar uma bandeja com o tipo e o tamanho de papel corretos, ela realizará a impressão a partir da origem de papel padrão.

- Cancelar o trabalho atual.

## Carregue [origem do papel] com [sequência personalizada] [orientação do papel]

Experimente uma ou mais das seguintes opções:

- Coloque o mesmo tamanho e tipo de papel na bandeja ou alimentador indicado.
- Para usar o tamanho ou o tipo correto de papel na bandeja, selecione **Papel carregado concluído** no painel de controle da impressora.

**Nota:** Se a impressora encontrar uma bandeja com o tipo e o tamanho de papel corretos, ela alimentará o papel a partir dessa bandeja. Se a impressora não encontrar uma bandeja com o tipo e o tamanho de papel corretos, ela realizará a impressão da origem de papel padrão.

- Cancelar o trabalho atual.

## Carregue [origem do papel] com [tamanho do papel] [orientação do papel]

Experimente uma ou mais das seguintes opções:

- Carregue a bandeja ou o alimentador especificado com o tamanho correto de papel.
- Para usar o tamanho correto de papel na bandeja ou no alimentador, selecione **Papel carregado concluído** no painel de controle da impressora.

**Nota:** Se a impressora encontrar uma bandeja ou um alimentador com o tamanho de papel correto, ela alimentará o papel a partir dessa bandeja ou desse alimentador. Se a impressora não encontrar uma bandeja ou um alimentador com o tamanho de papel correto, ela realizará a impressão a partir da origem de papel padrão.

- Cancelar o trabalho atual.

## Carregue [origem do papel] com [tipo do papel] [tamanho do papel] [orientação do papel]

Experimente uma ou mais das seguintes opções:

- Coloque o tamanho e o tipo de papel corretos na bandeja ou no alimentador especificado.
- Para usar o tamanho e o tipo corretos de papel na bandeja ou no alimentador, selecione **Papel carregado concluído** no painel de controle da impressora.

**Nota:** Se a impressora encontrar uma bandeja ou um alimentador com o tipo e o tamanho de papel corretos, ela alimentará o papel a partir dessa bandeja ou alimentador. Se a impressora não encontrar uma bandeja ou um alimentador com o tamanho e o tipo de papel corretos, ela realizará a impressão a partir da origem de papel padrão.

- Cancelar o trabalho atual.

## Carregue o alimentador manual com [nome de tipo personalizado] [orientação do papel]

Experimente uma ou mais das seguintes opções:

- Carregue o alimentador com o tamanho e o tipo corretos de papel.
- No painel de controle da impressora, toque em **Solicitar cada página, papel carregado** ou **Não solicitar, papel carregado** para limpar a mensagem e continuar a impressão.
- No painel de controle da impressora, toque em **Selecionar papel automaticamente** para usar o papel colocado na bandeja.
- Cancele o trabalho de impressão.

## Carregue o alimentador manual com [sequência personalizada] [orientação do papel]

Experimente uma ou mais das seguintes opções:

- Carregue o alimentador com o tamanho e o tipo corretos de papel.
- No painel de controle da impressora, toque em **Solicitar cada página, papel carregado** ou **Não solicitar, papel carregado** para limpar a mensagem e continuar a impressão.
- No painel de controle da impressora, toque em **Selecionar papel automaticamente** para usar o papel colocado na bandeja.
- Cancele o trabalho de impressão.

## Carregue o alimentador manual com [tamanho do papel] [orientação do papel]

Experimente uma ou mais das seguintes opções:

- Carregue o alimentador com o tamanho de papel correto.
- No painel de controle da impressora, toque em **Solicitar cada página, papel carregado** ou **Não solicitar, papel carregado** para limpar a mensagem e continuar a impressão.
- No painel de controle da impressora, toque em **Selecionar papel automaticamente** para usar o papel colocado na bandeja.
- Cancele o trabalho de impressão.

## Carregue o alimentador manual com o [tipo do papel] [tamanho do papel] [orientação do papel]

Experimente uma ou mais das seguintes opções:

- Carregue o alimentador com o tamanho e o tipo corretos de papel.
- No painel de controle da impressora, toque em **Solicitar cada página, papel carregado** ou **Não solicitar, papel carregado** para limpar a mensagem e continuar a impressão.
- No painel de controle da impressora, toque em **Selecionar papel automaticamente** para usar o papel colocado na bandeja.
- Cancele o trabalho de impressão.

## Kit de manutenção baixo [80.xy]

Talvez seja necessário pedir um kit de manutenção. Para obter mais informações, contate o suporte técnico ou o representante de impressora Dell.

Se necessário, toque em **Continuar** para limpar a mensagem e continuar a impressão.

## Kit de manutenção quase baixo [80.xy]

Para obter mais informações, contate o suporte técnico ou o representante de impressora Dell.

Se necessário, toque em **Continuar** para limpar a mensagem e continuar a impressão.

## Kit de manutenção muito baixo, estimativa de [x] página(s) restante(s) [80.xy]

Pode ser necessário substituir o kit de manutenção em breve. Para obter mais informações, contate o suporte técnico ou o representante de impressora Dell.

Se necessário, toque em **Continuar** para limpar a mensagem e continuar a impressão.

## Memória cheia [38]

Experimente uma ou mais das seguintes opções:

- No painel de controle da impressora, toque em **Cancelar trabalho** para limpar a mensagem.
- Instale mais memória na impressora.

## Memória cheia, não é possível imprimir os faxes

No painel de controle da impressora, toque em **Concluído** para limpar a mensagem sem imprimir. Fax retidos tentarão imprimir depois que a impressora for reiniciada.

## Memória cheia, não é possível enviar fax

- 1 No painel de controle da impressora, toque em **Continuar** para limpar a mensagem e cancelar o trabalho de fax.
- 2 Experimente uma ou mais das seguintes opções:
  - Reduza a resolução do fax e tente enviar o trabalho de fax novamente.
  - Reduza o número de páginas no fax e tente enviar o trabalho de fax novamente.

## Rede [x] erro de software [54]

Experimente uma ou mais das seguintes opções:

- No painel de controle da impressora, toque em **Continuar** para continuar a impressão.
- Desligue a impressora, aguarde cerca de 10 segundos e ligue-a novamente.
- Atualize o firmware de rede na impressora ou no servidor de impressão. Para obter mais informações, contate o suporte técnico ou o representante de impressora Dell.

## Nenhuma linha de telefone analógica está conectada ao modem, o fax está desativado.

Conecte a impressora a uma linha telefônica analógica.

## Não-Dell [tipo de suprimento], consulte o Manual do Usuário [33.xy]

**Nota:** O tipo de suprimento pode ser um cartucho de toner ou unidade de criação de imagens.

A impressora detectou um suprimento ou peça que não é da Dell instalado(a) na impressora.

A impressora Dell apresenta melhor funcionamento com peças e suprimentos genuínos Dell. O uso de suprimentos ou peças de terceiros afeta o desempenho, a confiabilidade ou a vida da impressora e de seus componentes de imagem.

Todos os indicadores de vida foram projetados para funcionar com suprimentos e peças Dell e podem apresentar resultados imprevisíveis se forem usados suprimentos ou peças de terceiros. O uso de componentes de criação de imagens além da vida útil pretendida pode danificar a impressora Dell ou componentes associados.

**Aviso—Dano Potencial:** O uso de suprimentos ou peças de terceiros pode afetar a cobertura de garantia. A garantia pode não cobrir danos causados pelo uso de suprimento ou peças de terceiros.

Para aceitar estes e todos os demais riscos e continuar com o uso de suprimentos ou peças não genuínos na impressora, pressione  e # no painel de controle da impressora simultaneamente por 15 segundos para limpar a mensagem e continuar a imprimir.

Se não quiser aceitar esses riscos, então remova o suprimento ou peça de terceiros da impressora e, em seguida, instale o suprimento ou a peça genuínos Dell.

**Nota:** Para ver a lista de suprimentos suportados, consulte a seção “Pedindo suprimentos” do *Guia do usuário* ou visite [www.dell.com/support/printers](http://www.dell.com/support/printers).



## Sem espaço livre suficiente na memória flash para os recursos [52]

Experimente uma ou mais das seguintes opções:

- No painel de controle da impressora, toque em **Continuar** para limpar a mensagem e continuar a impressão.
- Exclua fontes, macros e outros dados armazenados na memória flash.
- Instale um cartão de memória flash com capacidade grande.

**Nota:** As fontes e macros de download armazenadas na memória flash serão excluídas.

## Trocas de papel necessárias

Experimente uma ou mais das seguintes opções:

- No painel de controle da impressora, toque em **Avisar para cada página** para continuar a impressão.
- Toque em **Usar suprimentos atuais** para continuar a impressão utilizando o papel carregado na bandeja.
- Cancele o trabalho de impressão atual.

## Porta paralela [x] desativada [56]

Experimente uma ou mais das seguintes opções:

- No painel de controle da impressora, toque **Continuar** para limpar a mensagem.
- Ative a porta paralela. No painel de controle da impressora, navegue até:  
**Rede/portas >Paralela [x] >Buffer paralelo >Auto**

**Nota:** A impressora descarta os dados recebidos pela porta paralela.

## Foi necessário reiniciar a impressora. O último trabalho pode estar incompleto.

No painel de controle da impressora, toque em **Continuar** para limpar a mensagem e continuar a impressão.

Para obter mais informações, visite [www.dell.com/support/printers](http://www.dell.com/support/printers) ou entre em contato com o suporte técnico.

## Remova o disco danificado [61]

Remova e substitua o disco rígido danificado da impressora.

## Remover papel da bandeja de saída padrão

Remover a pilha de papel da bandeja de saída padrão.

## Substituição da unidade de criação de imagens com defeito [31.xy]

Substitua a unidade de criação de imagens com defeito para apagar a mensagem. Para obter mais informações, consulte a folha de instruções fornecida com a peça de substituição.

**Nota:** Se você não tem uma unidade de criação de imagens de substituição, consulte a seção "Pedido de suprimentos" do *Guia do usuário* ou visite nosso site.

## Reinstale cartucho ausente ou que não responde [31.xy]

Experimente uma ou mais das seguintes opções:

- Verifique se o cartucho de toner está ausente. Se estiver ausente, instale um cartucho de toner.  
Para obter mais informações sobre a instalação do cartucho de toner, consulte a seção “Substituindo suprimentos” no *Guia do usuário*.
- Se o cartucho de toner estiver instalado, então remova o cartucho de toner que não responde e reinstale-o.  
**Nota:** Se aparecer a mensagem depois da reinstalação do suprimento, então a unidade de criação de imagens está com defeito. Troque o cartucho de toner.

## Substituir cartucho; incompatibilidade de região da impressora [42.xy]

Instale um cartucho de toner adequado.

## Troque o cartucho, estimativa de 0 página(s) restante(s) [88.xy]

Substitua o cartucho de toner para limpar a mensagem e continuar a impressão. Para obter mais informações, consulte a folha de instruções fornecida com o suprimento ou consulte a seção “Substituindo suprimentos” no *Guia do usuário*.

**Nota:** Caso você não tenha um cartucho de substituição, visite o nosso website ou entre em contato com o local em que você adquiriu a impressora.

## Troque a unidade de criação de imagens, estimativa de 0 página(s) restante(s) [84.xy]

Substitua a unidade de criação de imagens para limpar a mensagem e continuar a impressão. Para obter mais informações, consulte a folha de instruções fornecida com o suprimento ou consulte a seção “Substituindo suprimentos” no *Guia do usuário*.

**Nota:** Caso você não tenha uma unidade de criação de imagens de substituição, visite o nosso website ou entre em contato com o local em que você adquiriu a impressora.

## Troque o kit de manutenção, estimativa de 0 página(s) restante(s) [80.xy]

A impressora está programada para manutenção. Contate o suporte técnico, ou o representante da impressora Dell e informe a mensagem.

## Recoloque todos os originais se for reiniciar o trabalho.

Tente um ou mais dos seguintes procedimentos:

- Toque em **Cancelar trabalho** para limpar a mensagem e cancelar o trabalho de digitalização.
- Toque em **Digitalizar do alimentador automático** para continuar a digitalização do ADF imediatamente após o último trabalho de digitalização com êxito.
- Toque em **Digitalizar do scanner de mesa** para continuar a digitalização do scanner imediatamente após o último trabalho de digitalização com êxito.

- Toque em **Concluir trabalho sem outras digitalizações** para terminar o último trabalho de digitalização com êxito.
- Toque em **Reiniciar trabalho** para reiniciar o trabalho de digitalização com as mesmas configurações do trabalho de digitalização anterior.

## Reinstale unidade de criação de imagens em falta ou que não responde [31.xy]

Experimente uma ou mais das seguintes opções:

- Verifique se a unidade de criação de imagens está ausente. Se estiver ausente, instale a unidade de criação de imagens.

Para obter mais informações sobre a instalação da unidade de criação de imagens, consulte a seção “Substituindo suprimentos” no *Guia do usuário*.

- Se a unidade de criação de imagens estiver instalada, então remova a unidade de criação de imagens que não responde e reinstale-a.

**Nota:** Se aparecer a mensagem depois da reinstalação do suprimento, então a unidade de criação de imagens está com defeito. Substitua a unidade de criação de imagens.

## Substitua o cartucho não suportado [32.xy]

Remova o cartucho de toner e instale um que seja suportado para limpar a mensagem e continuar a impressão. Para obter mais informações, consulte a folha de instruções fornecida com o suprimento ou consulte a seção “Substituindo suprimentos” no *Guia do usuário*.

**Nota:** Caso você não tenha um cartucho de substituição, visite o nosso website ou entre em contato com o local em que você adquiriu a impressora.

## Substitua a unidade de criação de imagens não suportada [32.xy]

Remova a unidade de criação de imagens e instale uma que seja suportada para limpar a mensagem e continuar a impressão. Para obter mais informações, consulte a folha de instruções fornecida com o suprimento ou consulte a seção “Substituindo suprimentos” no *Guia do usuário*.

**Nota:** Caso você não tenha uma unidade de criação de imagens de substituição, visite o nosso website ou entre em contato com o local em que você adquiriu a impressora.

## Restaurar trabalhos retidos?

Experimente uma ou mais das seguintes opções:

- No painel de controle da impressora, toque em **Restaurar** para restaurar todos os trabalhos suspensos armazenados no disco rígido.
- No painel de controle da impressora, toque em **Não restaurar** caso você não queira restaurar nenhum trabalho de impressão.

## Tampa do alimentador automático do scanner aberta

Feche a tampa do ADF.

## Scanner desativado pelo administrador [840.01]

Imprima sem o scanner ou entre em contato com o funcionário do suporte ao sistema.

## Scanner desativado. Entre em contato com o administrador do sistema, se o problema persistir. [840.02]

Experimente uma ou mais das seguintes opções:

- Toque em **Continuar com scanner desativado** para voltar à tela inicial e entre em contato com o responsável pelo suporte do sistema.
- Toque em **Reiniciar e ativar scanner automaticamente** para cancelar o trabalho.

**Nota:** Isso tentará ativar o scanner.

## Atolamento no scanner, Remova todos os originais do scanner [2yy.xx]

Remover o atolamento de papel do scanner.

## Atolamento no scanner, Remova todos os originais atolados do scanner [2yy.xx]

Remover o atolamento de papel do scanner.

## Porta serial [x] desativada [56]

Experimente uma ou mais das seguintes opções:

- No painel de controle da impressora, toque **Continuar** para limpar a mensagem.  
A impressora descarta os dados recebidos pela porta serial especificada.
- Verifique se Buffer serial está definido como Desativado.
- No painel de controle da impressora, defina Buffer serial como Auto no menu Serial [x].

## Servidor SMTP não está configurado. Entre em contato com o administrador do sistema.

No painel de controle da impressora, toque **Continuar** para limpar a mensagem.

**Nota:** Se a mensagem aparecer novamente, entre em contato com responsável pelo suporte do sistema.

## Alguns trabalhos retidos não foram restaurados

No painel de controle da impressora, toque em **Continuar** para excluir o trabalho indicado.

**Nota:** Trabalhos retidos que não são restaurados permanecem no disco rígido da impressora e não podem ser acessados.

## Erro de software de rede padrão [54]

Experimente uma ou mais das seguintes opções:

- No painel de controle da impressora, toque em **Continuar** para continuar a impressão.
- Desligue a impressora e ligue-a novamente.
- Atualize o firmware de rede na impressora ou no servidor de impressão. Para obter mais informações, visite o website de suporte da Dell em [www.dell.com/support/printers](http://www.dell.com/support/printers) ou entre em contato com o funcionário do suporte ao sistema.

## Porta USB padrão desativada [56]

Experimente uma ou mais das seguintes opções:

- No painel de controle da impressora, toque **Continuar** para limpar a mensagem.
- Ative a porta USB. No painel de controle da impressora, navegue até:  
**Rede/portas >Buffer USB >Auto**

**Nota:** A impressora descarta os dados recebidos pela porta USB.

## Faltam suprimentos para concluir o trabalho

Execute um dos seguintes procedimentos:

- Instale o suprimento ausente para concluir o trabalho.
- Cancelar o trabalho atual.

## Excesso de opções de memória flash instaladas [58]

- 1 Desligue a impressora.
- 2 Desconecte o cabo de alimentação da tomada.
- 3 Remova a memória flash excedente.
- 4 Conecte o cabo de alimentação a uma tomada elétrica devidamente aterrada.
- 5 Ligue a impressora novamente.

## Excesso de bandejas acopladas [58]

- 1 Desligue a impressora.
- 2 Desconecte o cabo de alimentação da tomada.
- 3 Remova as bandejas em excesso.
- 4 Conecte o cabo de alimentação a uma tomada elétrica devidamente aterrada.
- 5 Ligue a impressora novamente.

## Flash não formatada detectada [53]

Experimente uma ou mais das seguintes opções:

- No painel de controle da impressora, toque em **Continuar** para interromper a desfragmentação e continuar a impressão.
- Formate a memória flash.

**Nota:** Se a mensagem de erro continuar sendo exibida, talvez a memória flash esteja danificada e precise ser trocada.

## Disco não suportado

Remova o disco rígido da impressora sem suporte e instale um compatível.

## Opção sem suporte no [x] [55]

- 1 Desligue a impressora.
- 2 Desconecte o cabo de alimentação da tomada.
- 3 Remova a placa opcional sem suporte da placa de controle da impressora e substitua por placa compatível.
- 4 Conecte o cabo de alimentação a uma tomada elétrica devidamente aterrada.
- 5 Ligue a impressora novamente.

## Porta USB [x] desativada [56]

No painel de controle da impressora, toque **Continuar** para limpar a mensagem.

### Notas:

- A impressora descarta os dados recebidos pela porta USB.
- Verifique se o item de menu Buffer USB está definido como Desativado.

## Servidor Weblink não config. Entre em contato com o administrador do sistema.

No painel de controle da impressora, toque **Continuar** para limpar a mensagem.

**Nota:** Se a mensagem aparecer novamente, entre em contato com responsável pelo suporte do sistema.

## Solução de problemas da impressora

- “Solução de problemas básicos da impressora” na página 263
- “Problemas de opções” na página 265
- “Problemas na bandeja de papel” na página 268

## Solução de problemas básicos da impressora

### A impressora não está respondendo.

Ação	Sim	Não
<p><b>Etapa 1</b> Certifique-se de que a impressora esteja ligada.</p> <p>A impressora está ligada?</p>	Ir para a etapa 2.	Ligue a impressora.
<p><b>Etapa 2</b> Verifique se a impressora está no modo de suspensão ou no modo de hibernação.</p> <p>A impressora está no modo de suspensão ou no modo de hibernação?</p>	Pressione o botão para tirar a impressora do Modo de suspensão ou do Modo de hibernação.	Ir para a etapa 3.
<p><b>Etapa 3</b> Verifique se um lado do cabo de alimentação está conectado na impressora e o outro na tomada elétrica devidamente aterrada.</p> <p>O cabo de alimentação está conectado à impressora e a uma tomada devidamente aterrada?</p>	Ir para a etapa 4.	Conecte um lado do cabo de alimentação na impressora e o outro na tomada elétrica devidamente aterrada.
<p><b>Etapa 4</b> Verifique outros equipamentos elétricos ligados na tomada elétrica.</p> <p>Os outros equipamentos elétricos funcionam?</p>	Desconecte o outro equipamento elétrico e, em seguida, ligue a impressora. Se a impressora não funcionar, conecte outro equipamento elétrico.	Ir para a etapa 5.
<p><b>Etapa 5</b> Verifique se os cabos que conectam a impressora e o computador estão inseridos nas portas corretas.</p> <p>Os cabos estão inseridos nas portas corretas?</p>	Ir para a etapa 6.	<p>Certifique-se de que:</p> <ul style="list-style-type: none"> <li>• O símbolo USB do cabo seja igual ao da impressora</li> <li>• Cabo Ethernet apropriado com a porta Ethernet</li> </ul>
<p><b>Etapa 6</b> Certifique-se que a tomada elétrica não foi desligada por uma chave ou um disjuntor.</p> <p>A tomada elétrica está desligada por uma chave ou um disjuntor?</p>	Ligue a chave ou reinicie o disjuntor.	Ir para a etapa 7.
<p><b>Etapa 7</b> Verifique se a impressora está conectada a um protetor de sobretensão, a uma fonte de alimentação ininterrupta ou a uma extensão.</p> <p>A impressora está conectada a um protetor de sobretensão, a uma fonte de alimentação ininterrupta ou a uma extensão?</p>	Conecte o cabo de alimentação da impressora diretamente na tomada elétrica devidamente aterrada.	Ir para a etapa 8.

Ação	Sim	Não
<p><b>Etapa 8</b></p> <p>Verifique se uma extremidade do cabo da impressora está conectado a uma porta na impressora e a outra no computador, no servidor de impressão, no opcional ou em outro dispositivo de rede.</p> <p>O cabo da impressora está firmemente conectado nela e no computador, no servidor de impressão, no opcional ou em outro dispositivo de rede?</p>	Ir para a etapa 9.	Conecte o cabo da impressora firmemente nela e no computador, no servidor de impressão, no opcional ou em outro dispositivo de rede.
<p><b>Etapa 9</b></p> <p>Certifique-se de instalar todos os opcionais de hardware corretamente e remover todos os materiais de embalagem.</p> <p>Todos os opcionais de hardware foram instalado corretamente e todo o material de embalagem removido?</p>	Ir para a etapa 10.	Desligue a impressora, remova todos os materiais de embalagem e, em seguida, reinstale os opcionais de hardware e ligue a impressora.
<p><b>Etapa 10</b></p> <p>Verifique se você selecionou as configurações de porta corretas no driver da impressora.</p> <p>As configurações de porta estão corretas?</p>	Ir para a etapa 11.	Use as configurações do driver de impressora corretas.
<p><b>Etapa 11</b></p> <p>Verifique o driver da impressora instalado.</p> <p>O driver da impressora correto está instalado?</p>	Ir para a etapa 12.	Instale o driver da impressora correto.
<p><b>Etapa 12</b></p> <p>Desligue a impressora, aguarde cerca de 10 segundos e ligue-a novamente.</p> <p>A impressora está funcionando?</p>	O problema foi solucionado.	Contate <a href="#">suporte técnico</a> .

### O visor da impressora está em branco

Ação	Sim	Não
<p><b>Etapa 1</b></p> <p>Pressione o botão Suspend no painel de controle da impressora.</p> <p>A mensagem <b>Pronto</b> é exibida no visor da impressora?</p>	O problema foi solucionado.	Ir para a etapa 2.
<p><b>Etapa 2</b></p> <p>Desligue a impressora, aguarde cerca de 10 segundos e ligue-a novamente.</p> <p>As mensagens <b>Aguarde</b> e <b>Pronto</b> são exibidas no visor da impressora?</p>	O problema foi solucionado.	Desligue a impressora e entre em contato com o <a href="#">suporte técnico</a> .



## Problemas de opções

### Não é possível detectar uma opção interna

Ação	yes	no
<p><b>Etapa 1</b> Desligue a impressora, aguarde cerca de 10 segundos e ligue-a novamente.</p> <p>A opção interna funciona corretamente?</p>	O problema foi solucionado.	Ir para a etapa 2.
<p><b>Etapa 2</b> Verifique se a opção interna está instalada corretamente na placa de controle.</p> <p><b>a</b> Desligue a impressora pelo botão liga/desliga e desconecte o cabo de energia da tomada.</p> <p><b>b</b> Certifique-se de que a opção interna esteja instalada no conector apropriado na placa de controle.</p> <p><b>c</b> Conecte o cabo de alimentação à impressora e a uma tomada adequadamente aterrada. Em seguida, ligue a impressora.</p> <p>A opção interna está instalada corretamente na placa de controle?</p>	Ir para a etapa 3.	Conecte a opção interna à placa de controle.
<p><b>Etapa 3</b> Imprima uma página de configurações de menu e veja se a opção interna está na lista Recursos instalados.</p> <p>A opção interna está listada na página de configurações de menu?</p>	Ir para a etapa 4.	Reinstale a opção interna.
<p><b>Etapa 4</b></p> <p><b>a</b> Verifique se a opção interna está selecionada.</p> <p>Talvez seja necessário adicionar manualmente a opção interna no driver da impressora para que ela fique disponível para os trabalhos de impressão. Para obter mais informações, consulte <a href="#">“Adicionar opções disponíveis ao driver da impressora” na página 46</a>.</p> <p><b>b</b> Reenviar o trabalho de impressão.</p> <p>A opção interna funciona corretamente?</p>	O problema foi solucionado.	Contate <a href="#">suporte técnico</a> .

## Problemas de bandeja

Ação	Sim	Não
<p><b>Etapa 1</b></p> <p><b>a</b> Puxe a bandeja para fora e faça o seguinte:</p> <ul style="list-style-type: none"> <li>• Verifique se há atolamentos de papel ou erros de alimentação.</li> <li>• Verifique se os indicadores de tamanho de papel das guias de papel estão alinhados aos indicadores de tamanho de papel da bandeja.</li> <li>• Se você estiver imprimindo em papel de tamanho-personalizado, certifique-se que a guias de papel estão apoiadas nas bordas do papel.</li> <li>• Certifique-se de que o papel esteja abaixo do indicador de preenchimento.</li> <li>• Verifique se o papel está plano na bandeja.</li> </ul> <p><b>b</b> Verifique se a bandeja fecha corretamente.</p> <p>A bandeja está funcionando?</p>	O problema foi solucionado.	Ir para a etapa 2.
<p><b>Etapa 2</b></p> <p><b>a</b> Desligue a impressora, aguarde cerca de 10 segundos e ligue-a novamente.</p> <p><b>b</b> Reenvie o trabalho de impressão.</p> <p>A bandeja está funcionando?</p>	O problema foi solucionado.	Ir para a etapa 3.
<p><b>Etapa 3</b></p> <p>Verifique se a bandeja foi instalada e reconhecida pela impressora.</p> <p>Imprima uma página de definições de menu e veja se a bandeja está na lista de recursos instalados.</p> <p>A bandeja aparece listada na página de definições de menu?</p>	Ir para a etapa 4.	Reinstale as bandejas. Para obter mais informações, consulte a documentação de configuração fornecida com a bandeja.
<p><b>Etapa 4</b></p> <p>Verifique se a bandeja está disponível no driver da impressora.</p> <p><b>Nota:</b> Se necessário, adicione manualmente a bandeja no driver da impressora para que ela fique disponível para os trabalhos de impressão. Para obter mais informações, consulte <a href="#">“Adicionar opções disponíveis ao driver da impressora” na página 46.</a></p> <p>A bandeja está disponível no driver da impressora?</p>	O problema foi solucionado.	Contate <a href="#">suporte técnico</a> .

## Não é possível detectar o cartão de memória

Ação	yes	no
<p>Verifique se o cartão de memória está instalado.</p> <p><b>a</b> Instalar o cartão de memória. Para obter mais informações, consulte <a href="#">“Instalação de um cartão de memória” na página 30.</a></p> <p><b>Nota:</b> Verifique se o cartão de memória está conectado corretamente à placa de controle da impressora.</p> <p><b>b</b> Imprima uma página de configurações de menu e verifique se o cartão está na lista de opções instaladas.</p> <p>O cartão está listado na lista de opções instaladas?</p>	O problema foi solucionado.	Contate <a href="#">suporte técnico</a> .

## Porta de soluções internas não opera corretamente

Ação	Sim	Não
<p><b>Etapa 1</b></p> <p>Certifique-se que a porta de solução interna (ISP) está instalada.</p> <p><b>a</b> Instale a ISP. Para obter mais informações, consulte <a href="#">“Instalando uma Porta de soluções interna” na página 33</a>.</p> <p><b>b</b> Imprima uma página de definições de menu e veja se a ISP aparece na lista de recursos instalados.</p> <p>A ISP aparece na lista de recursos instalados?</p>	Ir para a etapa 2.	<p>Verifique se você possui uma ISP suportada.</p> <p><b>Nota:</b> Uma ISP de outra impressora pode não funcionar nesta impressora.</p>
<p><b>Etapa 2</b></p> <p>Verifique a conexão de cabo ou da ISP.</p> <p><b>a</b> Use o cabo correto e, em seguida, verifique se ele está bem conectado ao ISP.</p> <p><b>b</b> Verifique se o cabo de interface da solução ISP está conectado corretamente no receptáculo da placa do controlador.</p> <p><b>Nota:</b> O cabo de interface da solução ISP e o receptáculo da placa do controlador são identificados por cores.</p> <p>A porta de solução interna está funcionando corretamente?</p>	O problema foi solucionado.	Contate <a href="#">suporte técnico</a> .

## A placa de interface USB/paralela não funciona corretamente

Ação	Sim	Não
<p><b>Etapa 1</b></p> <p>Certifique-se que a placa de interface paralela ou USB está instalada.</p> <p><b>a</b> Instale a placa de interface paralela ou USB. Para obter mais informações, consulte <a href="#">“Instalando uma Porta de soluções interna” na página 33</a>.</p> <p><b>b</b> Imprima uma página de definições de menu e veja se a placa de interface paralela ou USB aparece na lista de recursos instalados.</p> <p>A placa de interface paralela ou USB aparece na lista de recursos instalados?</p>	Ir para a etapa 2.	<p>Verifique se você possui uma placa de interface paralela ou USB suportada.</p> <p><b>Nota:</b> A placa de interface paralela ou USB de outra impressora pode não funcionar com esta impressora.</p>
<p><b>Etapa 2</b></p> <p>Conecte o cabo e o conector da placa de interface paralela ou USB.</p> <p>Use o cabo correto e, em seguida, verifique se ele está bem conectado à placa de interface paralela ou USB.</p> <p>A placa de interface paralela ou USB está funcionando corretamente?</p>	O problema foi solucionado.	Contate <a href="#">suporte técnico</a> .

## Problemas na bandeja de papel

### O papel atola com frequência

Ação	Sim	Não
<p><b>Etapa 1</b></p> <p><b>a</b> Puxe a bandeja para fora e faça o seguinte:</p> <ul style="list-style-type: none"> <li>• Verifique se o papel está plano na bandeja.</li> <li>• Verifique se os indicadores de tamanho de papel das guias de papel estão alinhados aos indicadores de tamanho de papel da bandeja.</li> <li>• Verifique se as guias de papel estão alinhadas às bordas do papel.</li> <li>• Certifique-se de que o papel esteja abaixo do indicador de preenchimento.</li> <li>• Verifique se você está imprimindo usando o tamanho e o tipo de papel recomendados.</li> </ul> <p><b>b</b> Insira a bandeja corretamente. Se a recuperação de atolamento estiver ativada, os trabalhos de impressão serão reimpressos automaticamente.</p> <p>Os atolamentos de papel ocorrem com frequência?</p>	<p>Ir para a etapa 2.</p>	<p>O problema foi solucionado.</p>
<p><b>Etapa 2</b></p> <p><b>a</b> Carregue papel de um pacote novo. <b>Nota:</b> O papel absorve umidade se essa estiver alta. Guarde papel em sua embalagem original até usá-lo.</p> <p><b>b</b> Reenviar o trabalho de impressão.</p> <p>Os atolamentos de papel ocorrem com frequência?</p>	<p>Ir para a etapa 3.</p>	<p>O problema foi solucionado.</p>
<p><b>Etapa 3</b></p> <p><b>a</b> Reveja as dicas para evitar os atolamentos de papel. Para obter mais informações, consulte <a href="#">“Evitando atolamentos” na página 230</a>.</p> <p><b>b</b> Siga as recomendações e envie o trabalho de impressão novamente.</p> <p>Os atolamentos de papel ocorrem com frequência?</p>	<p>Contate <a href="#">suporte técnico</a>.</p>	<p>O problema foi solucionado.</p>

### A mensagem de atolamento de papel permanece após a limpeza do atolamento

Ação	Sim	Não
<p>Verifique todo o caminho do papel por atolamento de papel.</p> <p><b>a</b> Remova o papel atolado.</p> <p><b>b</b> No painel de controle da impressora, toque <b>Continuar</b> para limpar a mensagem.</p> <p>A mensagem de atolamento de papel continua sendo exibida?</p>	<p>Contate <a href="#">suporte técnico</a>.</p>	<p>O problema foi solucionado.</p>

## As páginas atoladas não são impressas novamente

Ação	Sim	Não
<p>Ligar a recuperação de atolamento.</p> <p><b>a</b> Na tela inicial, navegue até:</p> <p> &gt;Definições &gt;Definições gerais &gt;Recuperação da impressão</p> <p><b>b</b> No menu Recuperação de atolamento, toque nas setas para mover até <b>Ligado</b> ou <b>Auto</b>.</p> <p><b>c</b> Toque em <b>Enviar</b>.</p> <p>As páginas são reimpressas depois do atolamento?</p>	O problema foi solucionado.	Contate <a href="#">suporte técnico</a> .

## Solução de problemas de impressão

### Problemas de impressão

#### Arquivos PDF com vários idiomas não são impressos

Ação	Sim	Não
<p><b>Etapa 1</b></p> <p><b>a</b> Verifique se as opções de impressão para saída PDF estão definidas para incorporar todas as fontes.</p> <p>Para obter mais informações, consulte a documentação fornecida com o Adobe Acrobat.</p> <p><b>b</b> Gere um novo arquivo PDF e, em seguida, reenvie o trabalho de impressão.</p> <p>Os arquivos foram impressos?</p>	O problema foi solucionado.	Ir para a etapa 2.
<p><b>Etapa 2</b></p> <p><b>a</b> Abra o documento que deseja imprimir no Adobe Acrobat.</p> <p><b>b</b> Clique em <b>Arquivo &gt;Imprimir &gt;Avançado &gt;Imprimir como imagem &gt;OK &gt;OK</b>.</p> <p>Os arquivos foram impressos?</p>	O problema foi solucionado.	Contate <a href="#">suporte técnico</a> .

### É exibida uma mensagem de erro de leitura da unidade flash

Ação	Sim	Não
<p><b>Etapa 1</b>                      Verifique se a unidade flash foi inserida na porta USB frontal.  <b>Nota:</b> Ela não funcionará se estiver inserida na porta USB posterior.</p> <p>A unidade flash foi inserida na porta USB frontal?</p>	<p>Ir para a etapa 2.</p>	<p>Insira a unidade flash na porta USB frontal.</p>
<p><b>Etapa 2</b>                      Verifique se a luz indicadora no painel de controle da impressora está piscando na cor verde.  <b>Nota:</b> Se estiver, significa que a impressora está ocupada.</p> <p>A luz indicadora está piscando na cor verde?</p>	<p>Aguarde até que a impressora esteja pronta. Veja a lista de trabalhos suspensos e imprima os documentos.</p>	<p>Ir para a etapa 3.</p>
<p><b>Etapa 3</b>  <b>a</b> Verifique se uma mensagem de erro é exibida no visor.  <b>b</b> Limpe a mensagem.</p> <p>A mensagem de erro continua sendo exibida?</p>	<p>Ir para a etapa 4.</p>	<p>O problema foi solucionado.</p>
<p><b>Etapa 4</b>                      Verifique se a unidade flash é suportada.                      Para obter informações sobre as unidades flash USB testadas e aprovadas, consulte <a href="#">“Unidades flash e tipos de arquivo suportados” na página 80</a>.</p> <p>A mensagem de erro continua sendo exibida?</p>	<p>Ir para a etapa 5.</p>	<p>O problema foi solucionado.</p>
<p><b>Etapa 5</b>                      Verifique se a porta USB foi desativada pelo funcionário do suporte ao sistema.</p> <p>A mensagem de erro continua sendo exibida?</p>	<p>Contate <a href="#">suporte técnico</a>.</p>	<p>O problema foi solucionado.</p>

### Os trabalhos de impressão não são impressos

Ação	Sim	Não
<p><b>Etapa 1</b>  <b>a</b> No documento que está tentando imprimir, abra a caixa de diálogo Imprimir e verifique se selecionou a impressora correta.  <b>Nota:</b> Se a impressora não for exibida como a impressora padrão, você deve selecionar a impressora para cada documento que deseja imprimir.  <b>b</b> Reenviar o trabalho de impressão.</p> <p>Os trabalhos foram impressos?</p>	<p>O problema foi solucionado.</p>	<p>Ir para a etapa 2.</p>

Ação	Sim	Não
<p><b>Etapa 2</b></p> <p><b>a</b> Verifique se a impressora está conectada, ligada e se aparece <b>Pronto</b> no visor da impressora.</p> <p><b>b</b> Reenviar o trabalho de impressão.</p> <p>Os trabalhos foram impressos?</p>	<p>O problema foi solucionado.</p>	<p>Ir para a etapa 3.</p>
<p><b>Etapa 3</b></p> <p>Se aparecer uma mensagem de erro no visor da impressora, limpe a mensagem.</p> <p><b>Nota:</b> A impressora continua a imprimir após fechar a mensagem.</p> <p>Os trabalhos foram impressos?</p>	<p>O problema foi solucionado.</p>	<p>Ir para a etapa 4.</p>
<p><b>Etapa 4</b></p> <p><b>a</b> Verifique se as portas (USB, serial ou Ethernet) estão funcionando e se os cabos estão firmemente conectados ao computador e à impressora.</p> <p><b>Nota:</b> Para obter mais informações, consulte a documentação de configuração fornecida com a impressora.</p> <p><b>b</b> Reenviar o trabalho de impressão.</p> <p>Os trabalhos foram impressos?</p>	<p>O problema foi solucionado.</p>	<p>Ir para a etapa 5.</p>
<p><b>Etapa 5</b></p> <p><b>a</b> Desligue a impressora, aguarde cerca de 10 segundos e ligue-a novamente.</p> <p><b>b</b> Reenviar o trabalho de impressão.</p> <p>Os trabalhos foram impressos?</p>	<p>O problema foi solucionado.</p>	<p>Ir para a etapa 6.</p>
<p><b>Etapa 6</b></p> <p><b>a</b> Remova e reinstale o software da impressora. Para obter mais informações, consulte <a href="#">“Instalando a impressora” na página 45</a>.</p> <p><b>Nota:</b> O software da impressora está disponível em <a href="http://www.dell.com/support/printers">www.dell.com/support/printers</a>.</p> <p><b>b</b> Reenviar o trabalho de impressão.</p> <p>Os trabalhos foram impressos?</p>	<p>O problema foi solucionado.</p>	<p>Contato <a href="#">suporte técnico</a>.</p>



## Os trabalhos confidenciais e outros trabalhos retidos não são impressos

**Nota:** Os trabalhos de impressão do tipo Confidencial, Reservar, Repetir e Verificar podem ser excluídos se a impressora exigir memória adicional para processar outros trabalhos retidos.

Ação	yes	no
<p><b>Etapa 1</b></p> <p>Abra a pasta trabalhos retidos no visor da impressora e verifique se o seu trabalho de impressão está listado.</p> <p>O seu trabalho está listado na pasta de trabalhos retidos?</p>	Ir para a etapa 2.	Selecione uma das opções Imprimir e reter e, em seguida, envie o trabalho de impressão novamente. Para obter mais informações, consulte <a href="#">“Imprimindo trabalhos confidenciais e outros trabalhos suspensos” na página 82.</a>
<p><b>Etapa 2</b></p> <p>O trabalho de impressão pode conter um erro de formatação ou dados inválidos.</p> <ul style="list-style-type: none"> <li>• Exclua o trabalho de impressão e o envie novamente.</li> <li>• Para arquivos PDF, gere um novo PDF e, em seguida, imprima-o novamente.</li> </ul> <p>Se estiver imprimindo da Internet, a impressora poderá estar lendo vários títulos de trabalho como duplicados e apagar todos os trabalhos, exceto o primeiro.</p> <p><b>Para usuários do Windows</b></p> <ol style="list-style-type: none"> <li>Abra a pasta Propriedades de impressão.</li> <li>Na caixa de diálogo Imprimir e reter, marque a caixa de seleção Manter documentos duplicados.</li> <li>Digite um número PIN.</li> </ol> <p><b>Para usuários do Macintosh</b></p> <p>Salve cada trabalho de impressão, nomeando cada trabalho de forma diferente e, em seguida, envie os trabalhos individuais para a impressora.</p> <p>O trabalho foi impresso?</p>	O problema foi solucionado.	Ir para a etapa 3.
<p><b>Etapa 3</b></p> <p>Libere memória adicional da impressora ao excluir alguns dos trabalhos retidos.</p> <p>O trabalho foi impresso?</p>	O problema foi solucionado.	Acrescente mais memória na impressora.



## Trabalho de impressão demora mais que o esperado

Ação	Sim	Não
<p><b>Etapa 1</b> Altera as configurações ambientais da impressora.</p> <p><b>a</b> No painel de controle da impressora, navegue até:</p> <p> &gt;Definições &gt;Definições gerais</p> <p><b>b</b> Selecione <b>Eco-Mode</b> ou <b>Modo silencioso</b> e depois selecione <b>Desativar</b>.</p> <p><b>Nota:</b> A desativação do Eco-Mode ou do Modo silencioso pode aumentar o consumo de energia, de suprimentos ou ambos.</p> <p>O trabalho foi impresso?</p>	O problema foi solucionado.	Ir para a etapa 2.
<p><b>Etapa 2</b> Reduza a quantidade e o tamanho das fontes, a quantidade e a complexidade das imagens e o número de páginas do trabalho de impressão, em seguida reenvie o trabalho.</p> <p>O trabalho foi impresso?</p>	O problema foi solucionado.	Ir para a etapa 3.
<p><b>Etapa 3</b></p> <p><b>a</b> Remova os trabalhos retidos armazenados na memória da impressora.</p> <p><b>b</b> Reenvie o trabalho de impressão.</p> <p>O trabalho foi impresso?</p>	O problema foi solucionado.	Ir para a etapa 4.
<p><b>Etapa 4</b></p> <p><b>a</b> Desative o recurso Proteção de página. No painel de controle da impressora, navegue até:</p> <p> &gt;Definições &gt;Definições gerais &gt;Recuperação da impressão &gt;Proteção de página &gt;Desativado</p> <p><b>b</b> Reenvie o trabalho de impressão.</p> <p>O trabalho foi impresso?</p>	O problema foi solucionado.	Ir para a etapa 5.
<p><b>Etapa 5</b></p> <p><b>a</b> Verifique se as conexões dos cabos com a impressora e o servidor de impressão estão firmes. Para obter mais informações, consulte a documentação de configuração fornecida com a impressora.</p> <p><b>b</b> Reenvie o trabalho de impressão.</p> <p>O trabalho foi impresso?</p>	O problema foi solucionado.	Ir para a etapa 6.
<p><b>Etapa 6</b> Instale mais memória na impressora e depois reenvie o trabalho de impressão.</p> <p>O trabalho foi impresso?</p>	O problema foi solucionado.	Contate <a href="#">suporte técnico</a> .

### O trabalho é impresso a partir da bandeja errada ou no papel errado

Ação	Sim	Não
<p><b>Etapa 1</b></p> <p><b>a</b> Verifique se o papel utilizado na impressão é suportado pela bandeja.</p> <p><b>b</b> Reenvie o trabalho de impressão.</p> <p>O trabalho foi impresso da bandeja correta ou no papel correto?</p>	O problema foi solucionado.	Ir para a etapa 2.
<p><b>Etapa 2</b></p> <p><b>a</b> No menu Papel do painel de controle da impressora, defina o tipo e o tamanho do papel para corresponder ao papel colocado na bandeja.</p> <p><b>b</b> Reenvie o trabalho de impressão.</p> <p>O trabalho foi impresso da bandeja correta ou no papel correto?</p>	O problema foi solucionado.	Ir para a etapa 3.
<p><b>Etapa 3</b></p> <p><b>a</b> Dependendo do sistema operacional, abra a caixa de diálogo Preferências de impressão ou Imprimir e especifique o tipo de papel.</p> <p><b>b</b> Reenvie o trabalho de impressão.</p> <p>O trabalho foi impresso da bandeja correta ou no papel correto?</p>	O problema foi solucionado.	Ir para a etapa 4.
<p><b>Etapa 4</b></p> <p><b>a</b> Verifique se as bandejas não estão vinculadas.</p> <p><b>b</b> Reenvie o trabalho de impressão.</p> <p>O trabalho foi impresso da bandeja correta ou no papel correto?</p>	O problema foi solucionado.	Contate <a href="#">suporte técnico</a> .

### Caracteres incorretos impressos

Ação	Sim	Não
<p><b>Etapa 1</b></p> <p>Certifique-se de que a impressora não esteja no modo Rastreamento hex.</p> <p><b>Nota:</b> Se <b>Hex pronto</b> aparecer no visor da impressora, então desligue a impressora e ligue-a novamente para desativar o modo Rastreamento hex.</p> <p>A impressora está no modo Rastreamento hex?</p>	Desative o modo Rastreamento hex.	Ir para a etapa 2.
<p><b>Etapa 2</b></p> <p><b>a</b> No painel de controle da impressora selecione <b>Rede padrão</b> ou <b>Rede [x]</b> e, em seguida, configure o SmartSwitch para Ligado.</p> <p><b>b</b> Reenvie o trabalho de impressão.</p> <p>Caracteres incorretos impressos?</p>	Contate <a href="#">suporte técnico</a> .	O problema foi solucionado.

### A ligação de bandejas não funciona

**Notas:**

- As bandejas podem detectar o comprimento do papel.

- O alimentador multi-uso não detecta automaticamente o tamanho do papel. Defina o tamanho no menu Tam./tipo do papel.

Ação	Sim	Não
<p><b>Etapa 1</b></p> <p><b>a</b> Abra as bandejas e verifique se o papel contido é do mesmo tipo e tamanho.</p> <ul style="list-style-type: none"> <li>• Verifique se as guias de papel estão nas posições corretas de acordo com o tamanho de papel carregado em cada bandeja.</li> <li>• Verifique se os indicadores de tamanho de papel das guias de papel estão alinhados aos indicadores de tamanho de papel da bandeja.</li> </ul> <p><b>b</b> Reenvie o trabalho de impressão.</p> <p>A ligação das bandejas funciona corretamente?</p>	O problema foi solucionado.	Ir para a etapa 2.
<p><b>Etapa 2</b></p> <p><b>a</b> No painel de controle da impressora, defina o tipo e o tamanho de papel no menu Papel para corresponder ao papel colocado na bandeja.</p> <p><b>Nota:</b> O tamanho e o tipo do papel devem corresponder às bandejas a serem vinculadas.</p> <p><b>b</b> Reenvie o trabalho de impressão.</p> <p>A ligação das bandejas funciona corretamente?</p>	O problema foi solucionado.	Contate <a href="#">suporte técnico</a> .

### os trabalhos grandes não são agrupados

Ação	Sim	Não
<p><b>Etapa 1</b></p> <p><b>a</b> No menu Acabamento do painel de controle da impressora, defina Agrupar em (1,2,3) (1,2,3).</p> <p><b>b</b> Reenvie o trabalho de impressão.</p> <p>O trabalho foi impresso e agrupado corretamente?</p>	O problema foi solucionado.	Ir para a etapa 2.
<p><b>Etapa 2</b></p> <p><b>a</b> No software da impressora, defina Agrupar em (1,2,3) (1,2,3).</p> <p><b>Nota:</b> Definir Agrupar em (1,1,1) (2,2,2) no software substitui a configuração no menu Acabamento.</p> <p><b>b</b> Reenvie o trabalho de impressão.</p> <p>O trabalho foi impresso e agrupado corretamente?</p>	O problema foi solucionado.	Ir para a etapa 3.
<p><b>Etapa 3</b></p> <p>Reduza a complexidade do trabalho de impressão eliminando o número e o tamanho das fontes, o número e a complexidade das imagens e o número de páginas do trabalho.</p> <p>O trabalho foi impresso e agrupado corretamente?</p>	O problema foi solucionado.	Contate <a href="#">suporte técnico</a> .

### Ocorrem quebras de página inesperadas

Ação	Sim	Não
<p>Aumenta o tempo de espera da impressão.</p> <p><b>a</b> Na tela inicial, navegue até:</p> <p> &gt;Configurações &gt;Configurações gerais &gt;Tempos limite</p> <p><b>b</b> Aumente a definição de Tempo de espera da impressão e toque em <b>Enviar</b>.</p> <p><b>c</b> Reenvie o trabalho de impressão.</p> <p>O arquivo foi impresso corretamente?</p>	<p>O problema foi solucionado.</p>	<p>Verifique se o arquivo original apresenta quebras de página manuais.</p>

### Problemas na qualidade de impressão

#### Os caracteres têm bordas recortadas ou não uniformes

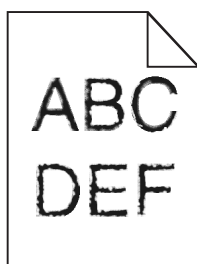

Ação	Sim	Não
<p><b>Etapa 1</b></p> <p><b>a</b> Imprima uma lista de amostras de fontes para verificar se as fontes utilizadas são suportadas pela impressora.</p> <p><b>1</b> No painel de controle da impressora, navegue até:</p> <p> &gt;Relatórios &gt;Imprimir fontes</p> <p><b>2</b> Toque em <b>Fontes PCL</b> ou <b>Fontes PostScript</b>.</p> <p><b>b</b> Use uma fonte compatível com a impressora ou instale a fonte que você deseja usar. Para obter mais informações, entre em contato com o profissional que fornece suporte ao sistema.</p> <p><b>c</b> Reenvie o trabalho de impressão.</p> <p>As impressões ainda apresentam caracteres denteados ou bordas desiguais?</p>	<p>Ir para a etapa 2.</p>	<p>O problema foi solucionado.</p>
<p><b>Etapa 2</b></p> <p><b>a</b> Use uma fonte compatível com a impressora ou instale a fonte que você deseja usar em seu computador. Para obter mais informações, entre em contato com o profissional que fornece suporte ao sistema.</p> <p><b>b</b> Reenvie o trabalho de impressão.</p> <p>As impressões ainda apresentam caracteres denteados ou bordas desiguais?</p>	<p>Contate <a href="#">suporte técnico</a>.</p>	<p>O problema foi solucionado.</p>

## A impressora imprime páginas em branco

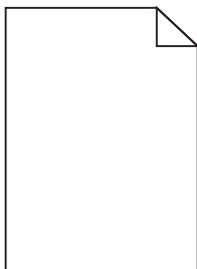

Ação	Sim	Não
<p><b>Etapa 1</b></p> <p><b>a</b> Verifique se ainda há material da embalagem na unidade de criação de imagens.</p> <ol style="list-style-type: none"> <li><b>1</b> Remova cartucho de toner e, em seguida, a unidade de criação de imagens.</li> <li><b>2</b> Verifique se o material da embalagem foi removido corretamente da unidade de criação de imagens.</li> </ol> <p><b>Aviso—Dano Potencial:</b> Não exponha as unidades criação de imagens à luz por mais de dez minutos. A exposição prolongada à luz pode causar problemas na qualidade de impressão.</p> <ol style="list-style-type: none"> <li><b>3</b> Reinstale a unidade de criação de imagens e, em seguida, o cartucho.</li> </ol> <p><b>b</b> Reenviar o trabalho de impressão.</p> <p>A impressora continua imprimindo páginas em branco?</p>	<p>Ir para a etapa 2.</p>	<p>O problema foi solucionado.</p>
<p><b>Etapa 2</b></p> <p><b>a</b> Redistribua o toner na unidade de criação de imagens.</p> <ol style="list-style-type: none"> <li><b>1</b> Remova cartucho de toner e, em seguida, a unidade de criação de imagens.</li> <li><b>2</b> Agite firmemente a unidade de criação de imagens.</li> </ol> <p><b>Aviso—Dano Potencial:</b> Não exponha as unidades criação de imagens à luz por mais de dez minutos. A exposição prolongada à luz pode causar problemas na qualidade de impressão.</p> <ol style="list-style-type: none"> <li><b>3</b> Reinstale a unidade de criação de imagens e, em seguida, o cartucho.</li> </ol> <p><b>b</b> Reenviar o trabalho de impressão.</p> <p>A impressora continua imprimindo páginas em branco?</p>	<p>Ir para a etapa 3.</p>	<p>O problema foi solucionado.</p>
<p><b>Etapa 3</b></p> <p>Substitua a unidade de criação de imagens e envie novamente o trabalho para impressão.</p> <p>A impressora continua imprimindo páginas em branco?</p>	<p>Contate <a href="#">suporte técnico</a>.</p>	<p>O problema foi solucionado.</p>

### Páginas ou imagens cortadas

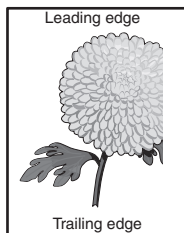
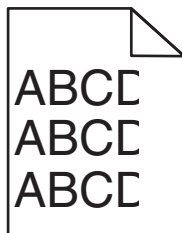

Ação	Sim	Não
<p><b>Etapa 1</b></p> <p><b>a</b> Mova as guias de comprimento e largura na bandeja para as posições corretas de acordo com o papel carregado.</p> <p><b>b</b> Reenviar o trabalho de impressão.</p> <p>A página ou a imagem estão cortadas?</p>	<p>Ir para a etapa 2.</p>	<p>O problema foi solucionado.</p>
<p><b>Etapa 2</b></p> <p>No menu Papel do painel de controle da impressora, defina o tipo e o tamanho de papel no menu Papel para corresponder ao papel colocado na bandeja.</p> <p>O papel carregado nas bandejas é do mesmo tamanho e tipo?</p>	<p>Ir para a etapa 3.</p>	<p>Experimente uma ou mais das seguintes opções:</p> <ul style="list-style-type: none"> <li>• Especifique o tamanho do papel na configurações da bandeja para que correspondam ao papel carregado na bandeja.</li> <li>• Altere o papel carregado na bandeja para que corresponda ao tamanho do papel especificado nas configurações da mesma.</li> </ul>
<p><b>Etapa 3</b></p> <p><b>a</b> Dependendo do seu sistema operacional, especifique o tamanho do papel nas Preferências de impressão ou na caixa de diálogo de impressão.</p> <p><b>b</b> Reenviar o trabalho de impressão.</p> <p>A página ou a imagem estão cortadas?</p>	<p>Ir para a etapa 4.</p>	<p>O problema foi solucionado.</p>

Ação	Sim	Não
<p><b>Etapa 4</b></p> <p><b>a</b> Reinstale a unidade da imagem.</p> <ol style="list-style-type: none"> <li>1 Remova o cartucho de toner.</li> <li>2 Remova a unidade de criação de imagens.</li> </ol> <p><b>Aviso—Dano Potencial:</b> Não exponha as unidades criação de imagens à luz por mais de dez minutos. A exposição prolongada à luz pode causar problemas na qualidade de impressão.</p> <ol style="list-style-type: none"> <li>3 Instale a unidade de criação de imagens e, em seguida, o cartucho.</li> </ol> <p><b>b</b> Reenviar o trabalho de impressão.</p> <p>A página ou a imagem estão cortadas?</p>	<p>Contate <a href="#">suporte técnico</a>.</p>	<p>O problema foi solucionado.</p>

**A impressão em transparências coloridas aparecem escuras quando projetadas.**

**Nota:** Esse problema ocorre quando as transparências são projetadas com retroprojetores refletivos. Para obter a máxima qualidade nas cores projetadas, são recomendados os retroprojetores transmissivos.

Ação	yes	no
<p><b>Etapa 1</b></p> <p>No painel de controle da impressora, certifique-se de que o tipo de papel esteja definido como Transparência.</p> <p>O tipo de papel correto foi selecionado?</p>	<p>Ir para a etapa 2.</p>	<p>Defina o tipo de papel como Transparência.</p>
<p><b>Etapa 2</b></p> <p>Reduza a tonalidade do toner e, depois, envie o trabalho de impressão.</p> <p>A impressão na transparência colorida parece mais clara?</p>	<p>O problema foi solucionado.</p>	<p>Ir para a etapa 3.</p>
<p><b>Etapa 3</b></p> <p>Certifique-se de usar o tipo recomendado de transparências coloridas e, depois, envie o trabalho de impressão.</p> <p>A impressão na transparência colorida parece mais clara?</p>	<p>O problema foi solucionado.</p>	<p>Contate <a href="#">suporte técnico</a>.</p>

**Imagens fantasma aparecem nas impressões**

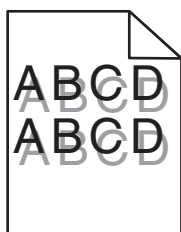

Ação	Sim	Não
<p><b>Etapa 1</b> Carregue o papel com a gramatura e o tipo corretos na bandeja.</p> <p>O papel carregado na bandeja é do tipo e gramatura corretos?</p>	Ir para a etapa 2.	Carregue o papel com a gramatura e o tipo corretos na bandeja.
<p><b>Etapa 2</b> No painel de controle da impressora, defina o tipo e a gramatura do papel no menu Papel para corresponder ao papel colocado na bandeja.</p> <p>A bandeja foi definida para o tipo e gramatura de papel carregado?</p>	Ir para a etapa 3.	Mude o papel carregado na bandeja para corresponder ao tipo e a gramatura de papel especificados nas configurações de bandeja.
<p><b>Etapa 3</b></p> <p><b>a</b> Dependendo do seu sistema operacional, especifique o tipo e a gramatura do papel nas Preferências de impressão ou na caixa de diálogo de impressão.</p> <p><b>b</b> Reenviar o trabalho de impressão.</p> <p>Imagens fantasmas continuam aparecendo nas impressões?</p>	Ir para a etapa 4.	O problema foi solucionado.
<p><b>Etapa 4</b> Substitua a unidade de criação de imagens e envie novamente o trabalho para impressão.</p> <p>Imagens fantasmas continuam aparecendo nas impressões?</p>	Contate <a href="#">suporte técnico</a> .	O problema foi solucionado.

### Plano de fundo cinza em impressões

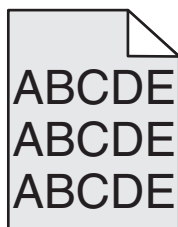

Ação	Sim	Não
<p><b>Etapa 1</b> Verifique se a opção Permitir remoção de plano de fundo está desativada.</p> <p><b>a</b> No menu Definições gerais, defina Permitir remoção de plano de fundo como Ativado.</p> <p><b>b</b> Reenvie o trabalho de impressão.</p> <p>O plano de fundo desapareceu das impressões?</p>	O problema foi solucionado.	Ir para a etapa 2.



Ação	Sim	Não
<p><b>Etapa 2</b> Ajuste a tonalidade do toner para uma definição mais clara.</p> <p><b>a</b> No menu Qualidade, selecione um valor inferior para reduzir a densidade do toner.</p> <ul style="list-style-type: none"> <li>• 4 é a definição padrão de fábrica.</li> <li>• Se o Modo de impressão estiver definido como Somente preto, uma definição igual a 5 aumenta a densidade do toner e a tonalidade de todos os trabalhos de impressão.</li> </ul> <p><b>b</b> Reenvie o trabalho de impressão.</p> <p>O plano de fundo desapareceu das impressões?</p>	O problema foi solucionado.	Ir para a etapa 3.
<p><b>Etapa 3</b> Reinstale o cartucho de toner.</p> <p><b>a</b> Remova o cartucho.</p> <p><b>b</b> Instale o cartucho.</p> <p><b>c</b> Reenvie o trabalho de impressão.</p> <p>O plano de fundo desapareceu das impressões?</p>	O problema foi solucionado.	Ir para a etapa 4.
<p><b>Etapa 4</b> Verifique se a opção de plano de fundo não branco está selecionada.</p> <p><b>a</b> Dependendo do seu sistema operacional, defina a opção de plano de fundo não branco na caixa de diálogo Propriedades de impressão ou Imprimir.</p> <p><b>b</b> Reenvie o trabalho de impressão.</p> <p>O plano de fundo desapareceu das impressões?</p>	O problema foi solucionado.	Contate <a href="#">suporte técnico</a> .

### Margens incorretas nas impressões

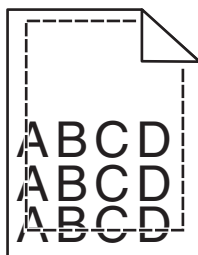

Ação	Sim	Não
<p><b>Etapa 1</b></p> <p><b>a</b> Mova as guias de largura e comprimento da bandeja para as posições corretas de acordo com o tamanho de papel carregado.</p> <p><b>b</b> Reenviar o trabalho de impressão.</p> <p>As margens estão corretas?</p>	O problema foi solucionado.	Ir para a etapa 2.

Ação	Sim	Não
<p><b>Etapa 2</b></p> <p>No painel de controle da impressora, defina o tamanho de papel no menu Papel para corresponder ao papel colocado na bandeja.</p> <p>O tamanho do papel carregado corresponde ao papel da bandeja?</p>	Ir para a etapa 3.	<p>Experimente uma ou mais das seguintes opções:</p> <ul style="list-style-type: none"> <li>• Especifique o tamanho do papel na configurações da bandeja para que correspondam ao papel carregado na bandeja.</li> <li>• Altere o papel carregado na bandeja para que corresponda ao tamanho do papel especificado nas configurações da mesma.</li> </ul>
<p><b>Etapa 3</b></p> <p><b>a</b> Dependendo do seu sistema operacional, especifique o tamanho do papel nas Preferências de impressão ou na caixa de diálogo de impressão.</p> <p><b>b</b> Reenviar o trabalho de impressão.</p> <p>As margens estão corretas?</p>	O problema foi solucionado.	Contate <a href="#">suporte técnico</a> .

## Papel ondulado

Ação	Sim	Não
<p><b>Etapa 1</b></p> <p>Mova as guias largura e comprimento da bandeja para as posições corretas de acordo com o tamanho de papel carregado.</p> <p>As guias de largura e comprimento estão posicionadas corretamente?</p>	Ir para a etapa 2.	Ajuste as guias de largura e comprimento.
<p><b>Etapa 2</b></p> <p>No painel de controle da impressora, defina o tipo e a gramatura do papel no menu Papel para corresponder ao papel colocado na bandeja.</p> <p>O tipo e a gramatura do papel correspondem aos do papel na bandeja?</p>	Ir para a etapa 3.	Especifique o tipo e a gramatura do papel para corresponder ao tipo e a gramatura de papel especificados nas configurações de bandeja.
<p><b>Etapa 3</b></p> <p><b>a</b> Dependendo do seu sistema operacional, especifique o tipo e a gramatura do papel nas Preferências de impressão ou na caixa de diálogo de impressão.</p> <p><b>b</b> Reenviar o trabalho de impressão.</p> <p>O papel ainda está curvado?</p>	Ir para a etapa 4.	O problema foi solucionado.

Ação	Sim	Não
<p><b>Etapa 4</b></p> <p><b>a</b> Remova o papel da bandeja e vire-o.</p> <p><b>b</b> Reenviar o trabalho de impressão.</p> <p>O papel ainda está curvado?</p>	<p>Ir para a etapa 5.</p>	<p>O problema foi solucionado.</p>
<p><b>Etapa 5</b></p> <p><b>a</b> Carregue mídia de um pacote novo.</p> <p><b>Nota:</b> O papel absorve umidade se essa estiver alta. Guarde papel em sua embalagem original até usá-lo.</p> <p><b>b</b> Reenviar o trabalho de impressão.</p> <p>O papel ainda está curvado?</p>	<p>Contate <a href="#">suporte técnico</a>.</p>	<p>O problema foi solucionado.</p>

### Irregularidades na impressão

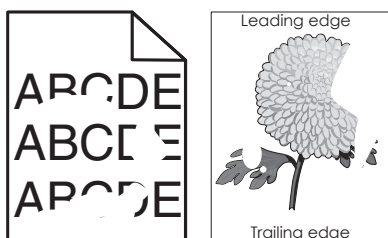

Ação	Sim	Não
<p><b>Etapa 1</b></p> <p><b>a</b> Mova as guias largura e comprimento da bandeja para as posições corretas de acordo com o tamanho de papel carregado na bandeja.</p> <p><b>b</b> Reenviar o trabalho de impressão.</p> <p>Ainda aparecem irregularidades na impressão?</p>	<p>Ir para a etapa 2.</p>	<p>O problema foi solucionado.</p>
<p><b>Etapa 2</b></p> <p>No menu Papel do painel de controle da impressora, defina o tipo e o tamanho de papel no menu Papel para corresponder ao papel colocado na bandeja.</p> <p>As configurações de tipo e gramatura do papel da impressora correspondem aos do papel na bandeja?</p>	<p>Ir para a etapa 3.</p>	<p>Especifique o tipo e o tamanho do papel para corresponder ao tipo e a gramatura de papel especificados nas configurações de bandeja.</p>
<p><b>Etapa 3</b></p> <p><b>a</b> Dependendo do seu sistema operacional, especifique o tipo e a gramatura do papel nas Preferências de impressão ou na caixa de diálogo de impressão.</p> <p><b>b</b> Reenviar o trabalho de impressão.</p> <p>Ainda aparecem irregularidades na impressão?</p>	<p>Ir para a etapa 4.</p>	<p>O problema foi solucionado.</p>

Ação	Sim	Não
<p><b>Etapa 4</b></p> <p>Verifique se o papel carregado na bandeja possui textura ou acabamento áspero.</p> <p>Você está imprimindo em papel áspero ou texturizado?</p>	<p>No painel de controle da impressora, defina a textura de papel no menu Papel para corresponder ao papel colocado na bandeja.</p>	<p>Ir para a etapa 5.</p>
<p><b>Etapa 5</b></p> <p><b>a</b> Carregue mídia de um pacote novo.</p> <p><b>Nota:</b> O papel absorve umidade se essa estiver alta. Guarde papel em sua embalagem original até usá-lo.</p> <p><b>b</b> Reenviar o trabalho de impressão.</p> <p>Ainda aparecem irregularidades na impressão?</p>	<p>Ir para a etapa 6.</p>	<p>O problema foi solucionado.</p>
<p><b>Etapa 6</b></p> <p>Substitua a unidade de criação de imagens e envie novamente o trabalho para impressão.</p> <p>Ainda aparecem irregularidades na impressão?</p>	<p>Contate <a href="#">suporte técnico</a> ou o seu representante de impressora Dell.</p>	<p>O problema foi solucionado.</p>

### Defeitos recorrentes aparecem nas impressões

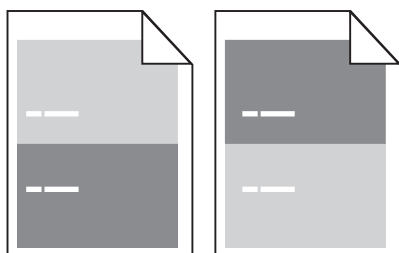

Ação	yes	no
<p><b>Etapa 1</b></p> <p>Meça a distância entre os defeitos.</p> <p>Verifique a distância entre os defeitos com os resultados:</p> <ul style="list-style-type: none"> <li>• 97 mm (3,82 pol.)</li> <li>• 47 mm (1,85 pol.)</li> <li>• 38 mm (1,5 pol.)</li> </ul> <p>A distância entre os defeitos resulta em uma das medidas listadas?</p>	<p>Ir para a etapa 2.</p>	<p><b>1</b> Verifique se a distância entre os defeitos resulta em 80 mm (3,15 pol.)</p> <p><b>2</b> Anote a distância e contate <a href="#">suporte técnico</a> ou o seu representante de impressora Dell.</p>
<p><b>Etapa 2</b></p> <p>Substitua a unidade de criação de imagens e envie novamente o trabalho para impressão.</p> <p>Os defeitos repetidos ainda aparecem?</p>	<p>Contate <a href="#">suporte técnico</a> ou o seu representante de impressora Dell.</p>	<p>O problema foi solucionado.</p>

### A impressão está muito escura

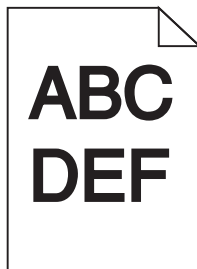

Ação	Sim	Não
<p><b>Etapa 1</b></p> <p><b>a</b> No menu Qualidade no painel de controle da impressora, reduza a tonalidade do toner.</p> <p><b>Nota:</b> 8 é a definição padrão de fábrica.</p> <p><b>b</b> Reenviar o trabalho de impressão.</p> <p>A impressão ainda está muito escura?</p>	<p>Ir para a etapa 2.</p>	<p>O problema foi solucionado.</p>
<p><b>Etapa 2</b></p> <p><b>a</b> No painel de controle da impressora, defina o tipo, a textura e a gramatura do papel no menu Papel para corresponder ao papel colocado na bandeja.</p> <p><b>b</b> Reenviar o trabalho de impressão.</p> <p>A bandeja foi definida para o tipo, textura e gramatura de papel carregado?</p>	<p>Ir para a etapa 3.</p>	<p>Experimente uma ou mais das seguintes opções:</p> <ul style="list-style-type: none"> <li>• Especifique o tipo, a textura e a gramatura do papel para corresponder ao tipo e a gramatura de papel especificados nas configurações de bandeja.</li> <li>• Mude o papel carregado na bandeja para corresponder ao tipo, a textura e a gramatura de papel especificados nas configurações de bandeja.</li> </ul>
<p><b>Etapa 3</b></p> <p><b>a</b> Dependendo do seu sistema operacional, especifique o tipo, a textura e a gramatura do papel nas Preferências de impressão ou na caixa de diálogo de impressão.</p> <p><b>b</b> Reenviar o trabalho de impressão.</p> <p>A impressão ainda está muito escura?</p>	<p>Ir para a etapa 4.</p>	<p>O problema foi solucionado.</p>

Ação	Sim	Não
<p><b>Etapa 4</b></p> <p>Verifique se o papel carregado na bandeja possui textura ou acabamento áspero.</p> <p>Você está imprimindo em papel áspero ou texturizado?</p>	<p>No painel de controle da impressora, altere as configurações de textura no menu Textura do papel para corresponder ao papel utilizado na impressão.</p>	<p>Ir para a etapa 5.</p>
<p><b>Etapa 5</b></p> <p><b>a</b> Carregue mídia de um pacote novo.</p> <p><b>Nota:</b> O papel absorve umidade se essa estiver alta. Guarde papel em sua embalagem original até usá-lo.</p> <p><b>b</b> Reenviar o trabalho de impressão.</p> <p>A impressão ainda está muito escura?</p>	<p>Ir para a etapa 6.</p>	<p>O problema foi solucionado.</p>
<p><b>Etapa 6</b></p> <p>Substitua a unidade de criação de imagens e envie novamente o trabalho para impressão.</p> <p>A impressão ainda está muito escura?</p>	<p>Contate <a href="#">suporte técnico</a>.</p>	<p>O problema foi solucionado.</p>

### A impressão está muito clara

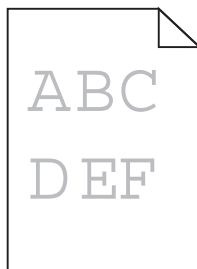

Ação	Sim	Não
<p><b>Etapa 1</b></p> <p><b>a</b> No menu Qualidade no painel de controle da impressora, aumente a tonalidade do toner.</p> <p><b>Nota:</b> 8 é a definição padrão de fábrica.</p> <p><b>b</b> Reenviar o trabalho de impressão.</p> <p>A impressão ainda está muito clara?</p>	<p>Ir para a etapa 2.</p>	<p>O problema foi solucionado.</p>
<p><b>Etapa 2</b></p> <p>No painel de controle da impressora, defina o tipo, a textura e a gramatura do papel no menu Papel para corresponder ao papel colocado na bandeja.</p> <p>A bandeja foi definida para o tipo, textura e gramatura de papel carregado?</p>	<p>Ir para a etapa 3.</p>	<p>Altere o tipo, a textura e a gramatura do papel para corresponder ao papel carregado na bandeja.</p>

Ação	Sim	Não
<p><b>Etapa 3</b></p> <p><b>a</b> Dependendo do seu sistema operacional, especifique o tipo, a textura e a gramatura do papel nas Preferências de impressão ou na caixa de diálogo de impressão.</p> <p><b>b</b> Reenviar o trabalho de impressão.</p> <p>A impressão ainda está muito clara?</p>	<p>Ir para a etapa 4.</p>	<p>O problema foi solucionado.</p>
<p><b>Etapa 4</b></p> <p>Verifique se o papel possui textura ou acabamento áspero.</p> <p>Você está imprimindo em papel áspero ou texturizado?</p>	<p>No painel de controle da impressora, altere as configurações de textura no menu Textura do papel para corresponder ao papel utilizado na impressão.</p>	<p>Ir para a etapa 5.</p>
<p><b>Etapa 5</b></p> <p><b>a</b> Carregue mídia de um pacote novo.</p> <p><b>Nota:</b> O papel absorve umidade se essa estiver alta. Guarde papel em sua embalagem original até usá-lo.</p> <p><b>b</b> Reenviar o trabalho de impressão.</p> <p>A impressão ainda está muito clara?</p>	<p>Ir para a etapa 6.</p>	<p>O problema foi solucionado.</p>
<p><b>Etapa 6</b></p> <p><b>a</b> Redistribua o toner na unidade de criação de imagens.</p> <ol style="list-style-type: none"> <li><b>1</b> Remova cartucho de toner e, em seguida, a unidade de criação de imagens.</li> <li><b>2</b> Agite firmemente a unidade de criação de imagens.</li> </ol> <p><b>Aviso—Dano Potencial:</b> Não exponha as unidades de criação de imagens à luz por mais de dez minutos. A exposição prolongada à luz pode causar problemas na qualidade de impressão.</p> <ol style="list-style-type: none"> <li><b>3</b> Instale a unidade de criação de imagens e, em seguida, o cartucho.</li> </ol> <p><b>b</b> Reenviar o trabalho de impressão.</p> <p>A impressão ainda está muito clara?</p>	<p>Ir para a etapa 7.</p>	<p>O problema foi solucionado.</p>
<p><b>Etapa 7</b></p> <p>Substitua a unidade de criação de imagens e envie novamente o trabalho para impressão.</p> <p>A impressão ainda está muito clara?</p>	<p>Contate <a href="#">suporte técnico</a>.</p>	<p>O problema foi solucionado.</p>

### Impressão enviesada

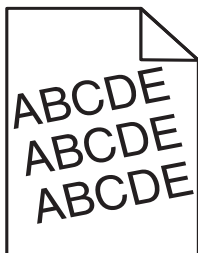

Ação	Sim	Não
<p><b>Etapa 1</b></p> <p><b>a</b> Mova as guias largura e comprimento da bandeja para as posições corretas de acordo com o tamanho de papel carregado.</p> <p><b>b</b> Reenviar o trabalho de impressão.</p> <p>A impressão ainda está enviesada?</p>	<p>Ir para a etapa 2.</p>	<p>O problema foi solucionado.</p>
<p><b>Etapa 2</b></p> <p><b>a</b> Verifique se o papel utilizado na impressão é suportado pela bandeja.</p> <p><b>b</b> Reenviar o trabalho de impressão.</p> <p>A impressão ainda está enviesada?</p>	<p>Contate <a href="#">suporte técnico</a>.</p>	<p>O problema foi solucionado.</p>

### A impressora está imprimindo páginas em preto sólido



Ação	Sim	Não
<p><b>Etapa 1</b></p> <p><b>a</b> Reinstale a unidade de criação de imagens.</p> <p><b>1</b> Remova cartucho de toner e, em seguida, a unidade de criação de imagens.</p> <p><b>Aviso—Dano Potencial:</b> Não exponha as unidades de criação de imagens à luz por mais de dez minutos. A exposição prolongada à luz pode causar problemas na qualidade de impressão.</p> <p><b>2</b> Instale a unidade de criação de imagens e, em seguida, o cartucho.</p> <p><b>b</b> Reenviar o trabalho de impressão.</p> <p>A impressora está imprimindo páginas em preto sólido?</p>	<p>Ir para a etapa 2.</p>	<p>O problema foi solucionado.</p>



Ação	Sim	Não
<p><b>Etapa 2</b>                      Substitua a unidade de criação de imagens e envie novamente o trabalho para impressão.</p> <p>A impressora está imprimindo páginas em preto sólido?</p>	<p>Contate <a href="#">suporte técnico</a>.</p>	<p>O problema foi solucionado.</p>

**A qualidade da impressão em transparências não é boa.**

Ação	Sim	Não
<p><b>Etapa 1</b>                      No painel de controle da impressora, defina o tipo de papel no menu Papel para corresponder ao papel colocado na bandeja.</p> <p>O Tipo de papel está definido como Transparência?</p>	<p>Ir para a etapa 2.</p>	<p>Defina o tipo de papel como Transparência.</p>
<p><b>Etapa 2</b></p> <ul style="list-style-type: none"> <li>a Verifique se está usando o tipo de transparência recomendada.</li> <li>b Reenviar o trabalho de impressão.</li> </ul> <p>A qualidade da impressão ainda é baixa?</p>	<p>Contate <a href="#">suporte técnico</a>.</p>	<p>O problema foi solucionado.</p>

**Listras horizontais aparecem nas impressões**

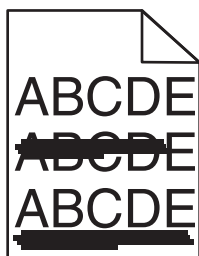

Ação	Sim	Não
<p><b>Etapa 1</b></p> <ul style="list-style-type: none"> <li>a Dependendo do seu sistema operacional, especifique a bandeja ou alimentador nas Preferências de impressão ou na caixa de diálogo de impressão.</li> <li>b Reenviar o trabalho de impressão.</li> </ul> <p>Listras horizontais aparecem nas impressões?</p>	<p>Ir para a etapa 2.</p>	<p>O problema foi solucionado.</p>
<p><b>Etapa 2</b>                      No painel de controle da impressora, defina o tipo e a gramatura do papel no menu Papel para corresponder ao papel colocado na bandeja.</p> <p>O tipo e a gramatura do papel correspondem aos do papel na bandeja?</p>	<p>Ir para a etapa 3.</p>	<p>Altere o tipo e a gramatura do papel para corresponder ao papel carregado na bandeja.</p>

Ação	Sim	Não
<p><b>Etapa 3</b></p> <p><b>a</b> Carregue mídia de um pacote novo.</p> <p><b>Nota:</b> O papel absorve umidade se essa estiver alta. Guarde papel em sua embalagem original até usá-lo.</p> <p><b>b</b> Reenviar o trabalho de impressão.</p> <p>Listras horizontais aparecem nas impressões?</p>	<p>Ir para a etapa 4.</p>	<p>O problema foi solucionado.</p>
<p><b>Etapa 4</b></p> <p><b>a</b> Reinstale a unidade de criação de imagens.</p> <p><b>1</b> Remova cartucho de toner e, em seguida, a unidade de criação de imagens.</p> <p><b>Aviso—Dano Potencial:</b> Não exponha as unidades de criação de imagens à luz por mais de dez minutos. A exposição prolongada à luz pode causar problemas na qualidade de impressão.</p> <p><b>2</b> Instale a unidade de criação de imagens e, em seguida, o cartucho.</p> <p><b>b</b> Reenviar o trabalho de impressão.</p> <p>Listras horizontais aparecem nas impressões?</p>	<p>Ir para a etapa 5.</p>	<p>O problema foi solucionado.</p>
<p><b>Etapa 5</b></p> <p>Substitua a unidade de criação de imagens e envie novamente o trabalho para impressão.</p> <p>Listras horizontais aparecem nas impressões?</p>	<p>Contate <a href="#">suporte técnico</a>.</p>	<p>O problema foi solucionado.</p>

**Listras verticais aparecem nas impressões**

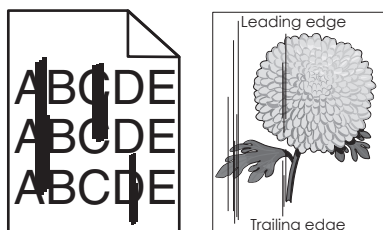

Ação	Sim	Não
<p><b>Etapa 1</b></p> <p><b>a</b> Dependendo do seu sistema operacional, especifique o tipo, a textura e a gramatura do papel nas Preferências de impressão ou na caixa de diálogo de impressão.</p> <p><b>b</b> Reenviar o trabalho de impressão.</p> <p>Listras verticais aparecem nas impressões?</p>	<p>Ir para a etapa 2.</p>	<p>O problema foi solucionado.</p>

Ação	Sim	Não
<p><b>Etapa 2</b></p> <p>No painel de controle da impressora, defina o tipo, a textura e a gramatura do papel no menu Papel para corresponder ao papel colocado na bandeja.</p> <p>O tipo, a textura e a gramatura do papel correspondem aos do papel na bandeja?</p>	<p>Ir para a etapa 3.</p>	<p>Experimente uma ou mais das seguintes opções:</p> <ul style="list-style-type: none"> <li>• Especifique o tipo, a textura e a gramatura do papel para corresponder ao tipo e a gramatura de papel especificados nas configurações de bandeja.</li> <li>• Mude o papel carregado na bandeja para corresponder ao tipo, a textura e a gramatura de papel especificados nas configurações de bandeja.</li> </ul>
<p><b>Etapa 3</b></p> <p><b>a</b> Carregue mídia de um pacote novo.</p> <p><b>Nota:</b> O papel absorve umidade se essa estiver alta. Guarde papel em sua embalagem original até usá-lo.</p> <p><b>b</b> Reenviar o trabalho de impressão.</p> <p>Listras verticais aparecem nas impressões?</p>	<p>Ir para a etapa 4.</p>	<p>O problema foi solucionado.</p>
<p><b>Etapa 4</b></p> <p><b>a</b> Reinstale a unidade de criação de imagens.</p> <p><b>1</b> Remova cartucho de toner e, em seguida, a unidade de criação de imagens.</p> <p><b>Aviso—Dano Potencial:</b> Não exponha as unidades de criação de imagens à luz por mais de dez minutos. A exposição prolongada à luz pode causar problemas na qualidade de impressão.</p> <p><b>2</b> Instale a unidade de criação de imagens e, em seguida, o cartucho.</p> <p><b>b</b> Reenviar o trabalho de impressão.</p> <p>Listras verticais aparecem nas impressões?</p>	<p>Ir para a etapa 5.</p>	<p>O problema foi solucionado.</p>
<p><b>Etapa 5</b></p> <p>Substitua a unidade de criação de imagens e envie novamente o trabalho para impressão.</p> <p>Listras verticais aparecem nas impressões?</p>	<p>Contate <a href="#">suporte técnico</a> ou o seu representante de impressora Dell.</p>	<p>O problema foi solucionado.</p>

### Listras brancas horizontais aparecem nas impressões

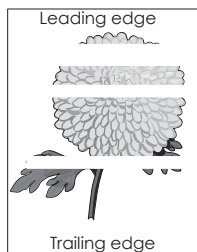

Ação	Sim	Não
<p><b>Etapa 1</b></p> <p><b>a</b> Verifique se o programa do software está utilizando o padrão de preenchimento correto.</p> <p><b>b</b> Reenviar o trabalho de impressão.</p> <p>Listras brancas horizontais aparecem nas impressões?</p>	<p>Ir para a etapa 2.</p>	<p>O problema foi solucionado.</p>
<p><b>Etapa 2</b></p> <p><b>a</b> Carregue a bandeja ou o alimentador especificado com o tipo recomendado de papel.</p> <p><b>b</b> Reenviar o trabalho de impressão.</p> <p>Listras brancas horizontais aparecem nas impressões?</p>	<p>Ir para a etapa 3.</p>	<p>O problema foi solucionado.</p>
<p><b>Etapa 3</b></p> <p><b>a</b> Redistribua o toner na unidade de criação de imagens.</p> <p><b>1</b> Remova cartucho de toner e, em seguida, a unidade de criação de imagens.</p> <p><b>2</b> Agite firmemente a unidade de criação de imagens.</p> <p><b>Aviso—Dano Potencial:</b> Não exponha as unidades de criação de imagens à luz por mais de dez minutos. A exposição prolongada à luz pode causar problemas na qualidade de impressão.</p> <p><b>3</b> Reinstale a unidade de criação de imagens e, em seguida, o cartucho.</p> <p><b>b</b> Reenviar o trabalho de impressão.</p> <p>Listras brancas horizontais aparecem nas impressões?</p>	<p>Ir para a etapa 4.</p>	<p>O problema foi solucionado.</p>
<p><b>Etapa 4</b></p> <p>Substitua a unidade de criação de imagens e envie novamente o trabalho para impressão.</p> <p>Listras brancas horizontais aparecem nas impressões?</p>	<p>Contate <a href="#">suporte técnico</a>.</p>	<p>O problema foi solucionado.</p>

## Listras brancas verticais aparecem nas impressões

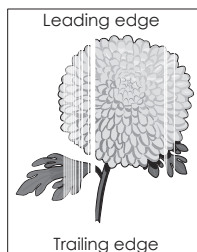

Ação	Sim	Não
<p><b>Etapa 1</b></p> <p><b>a</b> Verifique se o programa do software está utilizando o padrão de preenchimento correto.</p> <p><b>b</b> Reenviar o trabalho de impressão.</p> <p>Listras brancas verticais aparecem nas impressões?</p>	<p>Ir para a etapa 2.</p>	<p>O problema foi solucionado.</p>
<p><b>Etapa 2</b></p> <p><b>a</b> No painel de controle da impressora, defina o tipo e a gramatura do papel no menu Papel para corresponder ao papel colocado na bandeja.</p> <p><b>b</b> Reenviar o trabalho de impressão.</p> <p>Listras brancas verticais aparecem nas impressões?</p>	<p>Ir para a etapa 3.</p>	<p>O problema foi solucionado.</p>
<p><b>Etapa 3</b></p> <p>Verifique se está usando o tipo de papel recomendado.</p> <p><b>a</b> Carregue a bandeja ou o alimentador especificado com o tipo recomendado de papel.</p> <p><b>b</b> Reenviar o trabalho de impressão.</p> <p>Listras brancas verticais aparecem nas impressões?</p>	<p>Ir para a etapa 4.</p>	<p>O problema foi solucionado.</p>
<p><b>Etapa 4</b></p> <p><b>a</b> Redistribua o toner na unidade de criação de imagens.</p> <ol style="list-style-type: none"> <li>1 Remova cartucho de toner e, em seguida, a unidade de criação de imagens.</li> <li>2 Agite firmemente a unidade de criação de imagens.</li> </ol> <p><b>Aviso—Dano Potencial:</b> Não exponha as unidades de criação de imagens à luz por mais de dez minutos. A exposição prolongada à luz pode causar problemas na qualidade de impressão.</p> <ol style="list-style-type: none"> <li>3 Reinstale a unidade de criação de imagens e, em seguida, o cartucho.</li> </ol> <p><b>b</b> Reenviar o trabalho de impressão.</p> <p>Listras brancas verticais aparecem nas impressões?</p>	<p>Ir para a etapa 5.</p>	<p>O problema foi solucionado.</p>
<p><b>Etapa 5</b></p> <p>Substitua a unidade de criação de imagens e envie novamente o trabalho para impressão.</p> <p>Listras brancas verticais aparecem nas impressões?</p>	<p>Contate <a href="#">suporte técnico</a>.</p>	<p>O problema foi solucionado.</p>

### Respingos de toner aparecem nas impressões

Ação	Sim	Não
Substitua a unidade de criação de imagens e envie novamente o trabalho para impressão.  Respingos de toner aparecem nas impressões?	Contate <a href="#">suporte técnico</a> .	O problema foi solucionado.

### Névoa do toner ou sombreamento de fundo aparece nas impressões

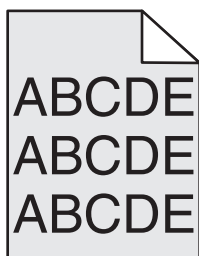

Ação	yes	no
<b>Etapa 1</b> Reinstale a unidade de criação de imagens. a Remova e instale a unidade de criação de imagens. b Reenviar o trabalho de impressão.  Névoa ou sombreamento aparecem nas impressões?	Ir para a etapa 2.	O problema foi solucionado.
<b>Etapa 2</b> Substitua a unidade de criação de imagens e envie novamente o trabalho para impressão.  Névoa ou sombreamento aparecem nas impressões?	Contate <a href="#">suporte técnico</a> ou o seu representante de impressora Dell.	O problema foi solucionado.

### O toner sai facilmente do papel

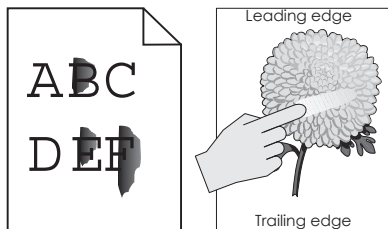

Ação	Sim	Não
<p><b>Etapa 1</b></p> <p>No menu Papel do painel de controle da impressora, verifique o tipo, a textura e a gramatura do papel.</p> <p>As definições de tipo, textura e gramatura do papel correspondem ao papel carregado na bandeja?</p>	Ir para a etapa 2.	Especifique o tipo, a textura e a gramatura do papel para corresponder ao tipo e a gramatura de papel especificados nas configurações de bandeja.
<p><b>Etapa 2</b></p> <p>Reenviar o trabalho de impressão.</p> <p>O toner ainda sai facilmente do papel?</p>	Contato <a href="#">suporte técnico</a> ou o seu representante de impressora Dell.	O problema foi solucionado.

### Densidade de impressão irregular

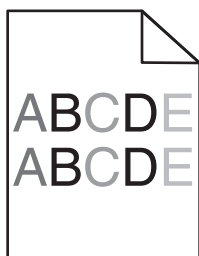

Ação	Sim	Não
<p>Substitua a unidade de criação de imagens e envie novamente o trabalho para impressão.</p> <p>A densidade da impressão não está uniforme?</p>	Contate <a href="#">suporte técnico</a> .	O problema foi solucionado.

### Solução de problemas de cópia

- “A copiadora não responde” na página 296
- “A unidade do scanner não fecha” na página 296
- “A qualidade da cópia não é boa” na página 296
- “As cópias de documentos ou fotos são feitas parcialmente” na página 298

## A copiadora não responde

Ação	Sim	Não
<p><b>Etapa 1</b> Verifique se um status ou uma mensagem de erro são exibidos no visor.</p> <p>Um status ou uma mensagem de erro são exibidos?</p>	Limpe o status ou a mensagem de erro.	Ir para a etapa 2.
<p><b>Etapa 2</b> Verifique se o cabo de alimentação está conectado na impressora e em uma tomada elétrica devidamente aterrada.</p> <p>O cabo de alimentação está conectado à impressora e a uma tomada devidamente aterrada?</p>	Ir para a etapa 3.	Conecte o cabo de alimentação à impressora e a uma tomada elétrica devidamente aterrada.
<p><b>Etapa 3</b> Desligue a impressora, aguarde cerca de 10 segundos e ligue-a novamente.</p> <p>As mensagens <b>Efetuando teste automático</b> e <b>Pronto</b> foram exibidas?</p>	O problema foi solucionado.	Contate <a href="#">suporte técnico</a> .

## A unidade do scanner não fecha

Ação	Sim	Não
<p>Verifique se não há obstruções entre a unidade do scanner e a impressora.</p> <p><b>a</b> Levante a unidade do scanner. <b>b</b> Remova qualquer obstrução que esteja mantendo a unidade do scanner aberta. <b>c</b> Abaixar a unidade do scanner.</p> <p>A unidade do scanner fecha corretamente?</p>	O problema foi solucionado.	Contate <a href="#">suporte técnico</a> .

## A qualidade da cópia não é boa

Ação	Sim	Não
<p><b>Etapa 1</b> Verifique se uma mensagem de status ou erro é exibida no visor.</p> <p>Apareceu uma mensagem de status ou erro?</p>	Limpe a mensagem de status ou erro.	Ir para a etapa 2.
<p><b>Etapa 2</b> Verifique a qualidade do documento original.</p> <p>A qualidade do documento original é satisfatória?</p>	Ir para a etapa 3.	Aumente a resolução da digitalização para obter uma saída com qualidade mais alta.
<p><b>Etapa 3</b> Se aparecerem marcas escuras nas impressões, então limpe o vidro do scanner e o vidro do ADF utilizando um pano limpo e sem fiapos umedecido com água.</p> <p>O vidro do scanner está limpo?</p>	Ir para a etapa 4.	Consulte " <a href="#">Limpendo o vidro do scanner</a> " na <a href="#">página 215</a> .



Ação	Sim	Não
<p><b>Etapa 4</b></p> <p>Envie um trabalho de impressão e verifique os problemas de qualidade de impressão.</p> <ul style="list-style-type: none"> <li><b>a</b> No menu Configurações gerais, ajuste as Definições Eco-Mode.</li> <li><b>b</b> No menu Copiar, ajuste a tonalidade do toner.</li> <li><b>c</b> Se a impressão continuar fraca, troque o cartucho de toner.</li> </ul> <p>A qualidade da impressão está satisfatória?</p>	Ir para a etapa 5.	Consulte " <a href="#">Problemas na qualidade de impressão</a> " na <a href="#">página 276</a> .
<p><b>Etapa 5</b></p> <p>Verifique o posicionamento do documento ou fotografia.</p> <p>Certifique-se de que o documento ou a foto esteja com a face voltada para baixo no vidro do scanner, no canto superior esquerdo.</p> <p>O documento ou fotografia foi colocado corretamente?</p>	Ir para a etapa 6.	Coloque o documento ou fotografia voltada para baixo no canto superior esquerdo do vidro do scanner.
<p><b>Etapa 6</b></p> <p>Aumente a resolução da digitalização para obter uma saída com qualidade mais alta.</p> <p>O aumento da resolução produziu uma saída com a qualidade melhor?</p>	O problema foi solucionado.	Ir para a etapa 7.
<p><b>Etapa 7</b></p> <p>Verifique as configurações de cópia.</p> <p>Na tela Cópia, verifique se as definições de tipo e origem do conteúdo para o documento que está sendo digitalizado estão corretas.</p> <p>As definições de tipo e origem do conteúdo para o documento que está sendo digitalizado estão corretas?</p>	Ir para a etapa 8.	Altere as definições de tipo e origem do conteúdo para corresponder ao documento que está sendo digitalizado.
<p><b>Etapa 8</b></p> <p>Verifique por padrões na impressão.</p> <ul style="list-style-type: none"> <li><b>a</b> Na tela Cópia, navegue até: <b>Opções avançadas &gt; Criação de imagens avançada &gt; Nitidez &gt;</b> reduza a definição de nitidez</li> <li><b>b</b> Na tela Cópia, certifique-se de que nenhum dimensionamento esteja selecionado.</li> </ul> <p>Os padrões aparecem na impressão?</p>	Ir para a etapa 9.	O problema foi solucionado.

Ação	Sim	Não
<p><b>Etapa 9</b></p> <p>Verifique se existe texto apagado ou ausente nas impressões.</p> <p><b>a</b> Na tela Cópia, navegue até:</p> <p><b>Opções avançadas &gt;Imagem avançada</b></p> <p><b>b</b> Ajuste as configurações:</p> <ul style="list-style-type: none"> <li>• <b>Melhorar nitidez</b>—Aumenta a definição da nitidez.</li> <li>• <b>Remover plano de fundo</b>—Reduz a atual definição de remoção de plano de fundo.</li> <li>• <b>Aumentar o contraste</b>—Aumenta a definição atual.</li> <li>• <b>Reduzir sombra</b>—Reduz a definição atual.</li> </ul> <p>As impressões possuem textos apagados ou ausentes?</p>	Ir para a etapa 10.	O problema foi solucionado.
<p><b>Etapa 10</b></p> <p>Verifique por saída esmaecida ou superexposta.</p> <p><b>a</b> Na tela Cópia, navegue até:</p> <p><b>Opções avançadas &gt;Imagem avançada</b></p> <p><b>b</b> Ajuste as seguintes configurações:</p> <ul style="list-style-type: none"> <li>• <b>Remoção de plano de fundo</b>—Reduz a definição atual.</li> <li>• <b>Detalhes de sombra</b>—Reduz a definição atual de remoção de plano de fundo.</li> </ul> <p><b>c</b> Reenvie o trabalho de cópia.</p> <p>As páginas apresentam impressão esmaecida ou superexposta?</p>	Contate <a href="#">suporte técnico</a> .	O problema foi solucionado.

## As cópias de documentos ou fotos são feitas parcialmente

Ação	Sim	Não
<p><b>Etapa 1</b></p> <p>Verifique o posicionamento do documento ou fotografia.</p> <p>Certifique-se de que o documento ou a foto esteja com a face voltada para baixo no vidro do scanner, no canto superior esquerdo.</p> <p>O documento ou fotografia foi colocado corretamente?</p>	Ir para a etapa 2.	Coloque o documento ou fotografia voltada para baixo no canto superior esquerdo do vidro do scanner.
<p><b>Etapa 2</b></p> <p>Certifique-se de que a configuração do tamanho do papel corresponda ao tamanho do papel carregado na bandeja.</p> <p>No menu Papel no painel de controle da impressora, verifique a definição de Tamanho de papel.</p> <p>A definição de tamanho do papel corresponde ao papel carregado na bandeja.</p>	Ir para a etapa 3.	Altere a definição de tamanho de papel para corresponder ao papel carregado na bandeja ou carregue a bandeja com o papel que corresponde à definição de tamanho do papel.

Ação	Sim	Não
<p><b>Etapa 3</b></p> <p><b>a</b> Especificar o tamanho do papel. Dependendo do seu sistema operacional, especifique o tamanho do papel nas Preferências de impressão ou na caixa de diálogo de impressão.</p> <p><b>b</b> Reenvie o trabalho de impressão.</p> <p>As cópias são impressas corretamente?</p>	O problema foi solucionado.	Contate <a href="#">suporte técnico</a> .



## Solução de problemas de fax

- “As funções fax e e-mail não estão configuradas” na página 299
- “O ID do chamador não é exibido” na página 300
- “Não é possível enviar ou receber um fax” na página 300
- “É possível enviar, mas não receber fax” na página 303
- “É possível receber, mas não enviar fax” na página 303
- “A qualidade do fax recebido é baixa” na página 304

## As funções fax e e-mail não estão configuradas

### Notas:

- Antes de solucionar problemas, verifique se os cabos do fax estão conectados.
- A luz indicadora pisca em vermelho até você configurar o fax e o e-mail.

Ação	Sim	Não
<p><b>a</b> Na tela inicial, navegue até:</p> <p> &gt;Configurações &gt;Configurações gerais &gt;Executar config. inicial &gt;Sim &gt;Enviar</p> <p><b>b</b> Desligue a impressora e ligue-a novamente. A tela “Selecione o idioma” será exibida no visor da impressora.</p> <p><b>c</b> Selecione um idioma e toque em .</p> <p><b>d</b> Selecione seu país ou região e toque em <b>Avançar</b>.</p> <p><b>e</b> Selecione o fuso horário e toque em <b>Avançar</b>.</p> <p><b>f</b> Selecione <b>Fax</b> e <b>E-mail</b>, depois toque em <b>Avançar</b>.</p> <p>As funções fax e e-mail estão configuradas?</p>	O problema foi solucionado.	Contate <a href="#">suporte técnico</a> .

## O ID do chamador não é exibido

Ação	Sim	Não
<p>Entre em contato com a operadora de telecomunicações para verificar se a sua linha telefônica possui assinatura do serviço de ID de chamador.</p> <p><b>Notas:</b></p> <ul style="list-style-type: none"> <li>Se a sua região tiver suporte a vários padrões de ID de chamador, talvez seja preciso alterar a configuração padrão. Há duas configurações disponíveis: FSK (padrão 1) e DTMF (padrão 2).</li> <li>A disponibilidade dessas configurações pelo menu Fax depende de seu país ou sua região possuir suporte a vários padrões de ID de chamador.</li> <li>Entre em contato com a operadora de telecomunicações para determinar o padrão ou a configuração de comutador a usar.</li> </ul> <p>O ID do chamador é exibido?</p>	O problema foi solucionado.	Contate <a href="#">suporte técnico</a> .

## Não é possível enviar ou receber um fax

Ação	Sim	Não
<p><b>Etapa 1</b></p> <p>Verifique se uma mensagem de status ou erro é exibida no visor.</p> <p>Há uma mensagem de status ou erro no visor?</p>	Limpe a mensagem de status ou erro.	Ir para a etapa 2.
<p><b>Etapa 2</b></p> <p>Verifique se o cabo de alimentação está conectado na impressora e em uma tomada elétrica devidamente aterrada.</p> <p>O cabo de alimentação está conectado à impressora e a uma tomada devidamente aterrada?</p>	Ir para a etapa 3.	Conecte o cabo de alimentação à impressora e a uma tomada elétrica devidamente aterrada.
<p><b>Etapa 3</b></p> <p>Verifique a energia.</p> <p>Verifique se a impressora está conectada, ligada e se aparece <b>Pronto</b> no visor.</p> <p>A impressora está ligada e aparece <b>Pronto</b> no visor?</p>	Ir para a etapa 4.	Ligue a impressora e aguarde até aparecer <b>Pronto</b> no visor.
<p><b>Etapa 4</b></p> <p>Verifique as conexões da impressora.</p> <p>Se aplicável, verifique se as conexões dos cabos para os seguintes equipamentos estão firmes:</p> <ul style="list-style-type: none"> <li>Telefone</li> <li>Fone</li> <li>Secretária eletrônica</li> </ul> <p>As conexões dos cabos estão firmes?</p>	Ir para a etapa 5.	Conecte corretamente os cabos.

Ação	Sim	Não
<p><b>Etapa 5</b></p> <p><b>a</b> Verifique a tomada telefônica.</p> <ol style="list-style-type: none"> <li><b>1</b> Conecte o cabo do telefone à tomada na parede.</li> <li><b>2</b> Verifique se há tom de discagem.</li> <li><b>3</b> Se não houver, conecte um cabo de telefone diferente à tomada da parede.</li> <li><b>4</b> Se ainda não ouvir um tom de discagem, conecte o cabo de telefone a outra tomada da parede.</li> <li><b>5</b> Se ouvir um tom de discagem, conecte a impressora a essa tomada.</li> </ol> <p><b>b</b> Tente enviar ou receber um fax.</p> <p>É possível enviar ou receber um fax?</p>	<p>O problema foi solucionado.</p>	<p>Ir para a etapa 6.</p>
<p><b>Etapa 6</b></p> <p>Verifique se a impressora está conectada a um serviço de telefone analógico ou com o conector digital correto.</p> <p>O fax/modem é um dispositivo analógico. Determinados dispositivos podem ser conectados à impressora para que os serviços de telefonia digital possam ser usados.</p> <ul style="list-style-type: none"> <li>• Se você estiver usando um serviço de telefonia ISDN, conecte a impressora a uma porta de telefone analógica (uma porta de interface R) em um adaptador de terminal ISDN. Para obter mais informações e solicitar uma porta de interface R, contate seu fornecedor de ISDN.</li> <li>• Se estiver usando DSL, conecte a impressora a um filtro ou roteador DSL que ofereça suporte ao uso analógico. Para obter mais informações, contate seu fornecedor de DSL.</li> <li>• Se estiver usando um serviço de telefonia PBX, certifique-se de estar usando uma conexão analógica no PBX. Se não houver uma conexão, considere a instalação de uma linha telefônica analógica para a máquina de fax.</li> </ul> <p>A impressora está conectada a um serviço de telefone analógico ou com o conector digital correto?</p>	<p>Ir para a etapa 7.</p>	<p>Conecte a impressora a um serviço de telefone analógico ou com o conector digital correto.</p>

Ação	Sim	Não
<p><b>Etapa 7</b> Verifique se há tom de discagem.</p> <p>É possível escutar o tom de discagem?</p>	<p>Ir para a etapa 8.</p>	<ul style="list-style-type: none"> <li>• Tente ligar para o número do fax para se certificar que ele está funcionando corretamente.</li> <li>• Se a linha telefônica estiver sendo usada por outro dispositivo, aguarde até que o outro dispositivo finalize antes de enviar um fax.</li> <li>• Se você estiver usando o recurso de discagem no gancho, aumente o volume para verificar se há um tom de discagem.</li> </ul>
<p><b>Etapa 8</b> Desconecte temporariamente outros equipamentos (como secretárias eletrônicas, computadores com modems ou divisores de linha telefônica) entre a impressora e a linha telefônica e tente enviar ou receber um fax.</p> <p>É possível enviar ou receber um fax?</p>	<p>O problema foi solucionado.</p>	<p>Ir para a etapa 9.</p>
<p><b>Etapa 9</b></p> <p><b>a</b> Desative temporariamente a chamada em espera. Ligue para sua empresa de telefonia para obter a sequência de teclado que desativa temporariamente o recurso Chamada em espera.</p> <p><b>b</b> Tente enviar ou receber um fax.</p> <p>É possível enviar ou receber um fax?</p>	<p>O problema foi solucionado.</p>	<p>Ir para a etapa 10.</p>
<p><b>Etapa 10</b></p> <p><b>a</b> Desative temporariamente o serviço de correio de voz. Para obter mais informações, entre em contato com a companhia telefônica.</p> <p><b>Nota:</b> Se você quiser usar o correio de voz e a impressora, então considere adicionar uma segunda linha telefônica para a impressora.</p> <p><b>b</b> Tente enviar ou receber um fax.</p> <p>É possível enviar ou receber um fax?</p>	<p>O problema foi solucionado.</p>	<p>Ir para a etapa 11.</p>
<p><b>Etapa 11</b> Digitalize uma página por vez do documento original.</p> <p><b>a</b> Disque o número do fax.</p> <p><b>b</b> Digitalize o documento uma página por vez.</p> <p>É possível enviar ou receber um fax?</p>	<p>O problema foi solucionado.</p>	<p>Contate <a href="#">suporte técnico</a>.</p>

## É possível enviar, mas não receber fax

Ação	Sim	Não
<p><b>Etapa 1</b> Verifique a bandeja ou o alimentador. Se a bandeja ou no alimentador estiverem vazios, coloque papel.</p> <p>Você consegue receber faxes?</p>	O problema foi solucionado.	Ir para a etapa 2.
<p><b>Etapa 2</b> Verifique as configurações de atraso de contagem de toques.</p> <p><b>a</b> Abra o navegador da Internet e digite o endereço IP da impressora no campo de endereço.</p> <p><b>Notas:</b></p> <ul style="list-style-type: none"> <li>• Veja o endereço IP da impressora na tela Bem-vindo da impressora. O endereço IP é exibido como quatro conjuntos de números separados por pontos, por exemplo, 123.123.123.123.</li> <li>• Se você estiver usando um servidor proxy, desative-o temporariamente para carregar a página da Web corretamente.</li> </ul> <p><b>b</b> Clique em <b>Configurações &gt; Configurações de fax &gt; Configuração de fax analógico</b>.</p> <p><b>c</b> No campo “Toques para responder”, insira o número de vezes que o telefone deverá tocar antes que a impressora atenda.</p> <p><b>d</b> Clique em <b>Enviar</b>.</p> <p>Você consegue receber faxes?</p>	O problema foi solucionado.	Ir para a etapa 3.
<p><b>Etapa 3</b> Troque o cartucho de toner. Para obter mais informações, consulte a folha de instruções fornecida com a peça de substituição.</p> <p>Você consegue receber faxes?</p>	O problema foi solucionado.	Contate <a href="#">suporte técnico</a> .

## É possível receber, mas não enviar fax

Ação	Sim	Não
<p><b>Etapa 1</b> Certifique-se de que a impressora esteja em modo de Fax. Na tela Início, toque em <b>Fax</b> para colocar a impressora no Modo de fax e depois envie o fax.</p> <p><b>Nota:</b> O aplicativo Multi Send não suporta o tipo de saída XPS. Para usar XPS, use o método regular de envio/recebimento de fax.</p> <p>Você consegue enviar faxes?</p>	O problema foi solucionado.	Ir para a etapa 2.

Ação	Sim	Não
<p><b>Etapa 2</b></p> <p>Coloque o documento original corretamente.</p> <p>Carregue o documento original com a face voltada para cima, a borda curta entrando primeiro no ADF ou com a face voltada para baixo no vidro do scanner, no canto superior esquerdo.</p> <p><b>Nota:</b> Não carregue cartões-postais, fotografias, itens pequenos, transparências, papel fotográfico ou mídia fina (como recortes de revistas) na bandeja do ADF. Coloque esses itens no vidro do scanner.</p> <p>Você consegue enviar faxes?</p>	O problema foi solucionado.	Ir para a etapa 3.
<p><b>Etapa 3</b></p> <p>Configure apropriadamente o número do atalho.</p> <ul style="list-style-type: none"> <li>• Certifique-se de que o número do atalho tenha sido programado com o número de telefone para o qual você deseja discar.</li> <li>• Disque manualmente o número de telefone.</li> </ul> <p>Você consegue enviar faxes?</p>	O problema foi solucionado.	Contate <a href="#">suporte técnico</a> .

## A qualidade do fax recebido é baixa

Ação	Sim	Não
<p><b>Etapa 1</b></p> <p>Peça para que a pessoa que lhe enviou o fax:</p> <ol style="list-style-type: none"> <li>Verifique se a qualidade do documento original é satisfatória.</li> <li>Aumente a resolução do fax, se possível.</li> <li>Reenvie o fax.</li> </ol> <p>A qualidade da impressão do fax está satisfatória?</p>	O problema foi solucionado.	Ir para a etapa 2.



Ação	Sim	Não
<p><b>Etapa 2</b>                      Diminua a velocidade de transmissão de fax recebidos.</p> <p><b>a</b> Abra o navegador da Internet e digite o endereço IP da impressora no campo de endereço.</p> <p><b>Notas:</b></p> <ul style="list-style-type: none"> <li>• Veja o endereço IP da impressora na tela Bem-vindo da impressora. O endereço IP é exibido como quatro conjuntos de números separados por pontos, por exemplo, 123.123.123.123.</li> <li>• Se você estiver usando um servidor proxy, desative-o temporariamente para carregar a página da Web corretamente.</li> <li>• Imprimir uma página de configuração da rede ou a página de configurações dos menus e localizar o endereço IP na seção TCP/IP.</li> </ul> <p><b>b</b> Clique em <b>Configurações &gt;Configurações de fax &gt;Configuração de fax analógico</b>.</p> <p><b>c</b> No menu Velocidade máxima, clique em uma das opções a seguir:</p> <ul style="list-style-type: none"> <li>• 2400</li> <li>• 4800</li> <li>• 9600</li> <li>• 14400</li> <li>• 33600</li> </ul> <p><b>d</b> Clique em <b>Enviar</b> e envie o fax novamente.</p> <p>A qualidade da impressão do fax está satisfatória?</p>	<p>O problema foi solucionado.</p>	<p>Ir para a etapa 3.</p>
<p><b>Etapa 3</b>                      Troque o cartucho de toner.</p> <p>Quando aparecer <b>Cartucho baixo [88.xy]</b>, substitua o cartucho e envie o fax novamente.</p> <p>A qualidade da impressão do fax está satisfatória?</p>	<p>O problema foi solucionado.</p>	<p>Contate <a href="#">suporte técnico</a>.</p>

## Solução de problemas do scanner

- “O scanner não responde” na página 306
- “A digitalização não foi concluída com êxito” na página 307
- “A unidade do scanner não fecha” na página 307
- “A digitalização é muito demorada ou congela o computador” na página 308
- “Má qualidade da imagem digitalizada” na página 308
- “As digitalizações de documentos ou fotos são feitas parcialmente” na página 309
- “Não é possível digitalizar a partir de um computador” na página 309

## O scanner não responde

Ação	Sim	Não
<p><b>Etapa 1</b> Certifique-se de que a impressora esteja ligada.</p> <p>A impressora está ligada?</p>	Ir para a etapa 2.	Ligue a impressora.
<p><b>Etapa 2</b> Verifique se o cabo da impressora está firmemente conectado nela e no computador, no servidor de impressão, no opcional ou em outro dispositivo de rede.</p> <p>O cabo da impressora está firmemente conectado nela e no computador, no servidor de impressão, no opcional ou em outro dispositivo de rede?</p>	Ir para a etapa 3.	Conecte o cabo da impressora firmemente nela e no computador, no servidor de impressão, no opcional ou em outro dispositivo de rede.
<p><b>Etapa 3</b> Verifique se o cabo de alimentação está conectado na impressora e em uma tomada elétrica devidamente aterrada.</p> <p>O cabo de alimentação está conectado à impressora e a uma tomada devidamente aterrada?</p>	Ir para a etapa 4.	Conecte o cabo de alimentação à impressora e a uma tomada elétrica devidamente aterrada.
<p><b>Etapa 4</b> Verifique se a tomada elétrica está desligada por uma chave ou um disjuntor.</p> <p>A tomada elétrica está desligada por uma chave ou um disjuntor?</p>	Ligue a chave ou reinicie o disjuntor.	Ir para a etapa 5.
<p><b>Etapa 5</b> Verifique se a impressora está conectada a um protetor de sobretensão, a uma fonte de alimentação ininterrupta ou a uma extensão.</p> <p>A impressora está conectada a um protetor de sobretensão, a uma fonte de alimentação ininterrupta ou a uma extensão?</p>	Conecte o cabo de alimentação da impressora diretamente na tomada elétrica devidamente aterrada.	Ir para a etapa 6.
<p><b>Etapa 6</b> Verifique outro equipamento elétrico ligado na tomada elétrica.</p> <p>O outro equipamento elétrico funciona?</p>	Desconecte o outro equipamento elétrico e, em seguida, ligue a impressora. Se a impressora não funcionar, conecte novamente o equipamento elétrico e, em seguida, vá para a etapa 6.	Ir para a etapa 7.
<p><b>Etapa 7</b> Desligue a impressora, aguarde cerca de 10 segundos e ligue-a novamente.</p> <p>A impressora e o scanner estão funcionando?</p>	O problema foi solucionado.	Contate <a href="#">suporte técnico</a> .

## A digitalização não foi concluída com êxito

Ação	Sim	Não
<p><b>Etapa 1</b>                      Verifique as conexões de cabo.                      Certifique-se de que o cabo Ethernet ou USB esteja conectado corretamente ao computador e à impressora.</p> <p>Os cabos estão conectados corretamente?</p>	<p>Ir para a etapa 2.</p>	<p>Conecte os cabos de maneira apropriada.</p>
<p><b>Etapa 2</b>                      Verifique se o nome do arquivo já está em uso.</p> <p>O nome do arquivo já está em uso?</p>	<p>Altere o nome do arquivo.</p>	<p>Ir para a etapa 3.</p>
<p><b>Etapa 3</b>                      Verifique se o documento ou fotografia que deseja digitalizar está aberto em outro aplicativo ou sendo utilizado por outro usuário.</p> <p>O documento ou fotografia que deseja digitalizar está aberto em outro aplicativo ou sendo utilizado por outro usuário?</p>	<p>Feche o arquivo que você está digitalizando.</p>	<p>Ir para a etapa 4.</p>
<p><b>Etapa 4</b>                      Verifique se a caixa de seleção <b>Anexar marca de hora</b> ou <b>Sobrescrever o arquivo existente</b> está marcada nas definições da configuração de destino.</p> <p>A caixa de seleção <b>Anexar marca de hora</b> ou <b>Sobrescrever o arquivo existente</b> está marcada nas definições da configuração de destino?</p>	<p>Ir para a etapa 5.</p>	<p>Marque a caixa de seleção <b>Anexar marca de hora</b> ou <b>Sobrescrever o arquivo existente</b> nas definições da configuração de destino.</p>
<p><b>Etapa 5</b>                      No menu Unidade flash, reduza as configurações de resolução de digitalização e, em seguida, envie novamente o trabalho de digitalização.</p> <p>O trabalho foi digitalizado?</p>	<p>O problema foi solucionado.</p>	<p>Ir para a etapa 6.</p>
<p><b>Etapa 6</b>                      Verifique as configurações de digitalização.                      Na tela Digitalizar, verifique se as definições de tipo e origem do conteúdo para o documento que está sendo digitalizado estão corretas.</p> <p>As definições de tipo e origem do conteúdo para o documento que está sendo digitalizado estão corretas?</p>	<p>O problema foi solucionado.</p>	<p>Altere as definições de tipo e origem do conteúdo para corresponder ao documento que está sendo digitalizado.</p>

## A unidade do scanner não fecha

Ação	Sim	Não
<p>Verifique se existem obstruções na unidade do scanner.</p> <p><b>a</b> Levante a unidade do scanner.  <b>b</b> Remova qualquer obstrução que esteja mantendo a unidade do scanner aberta.  <b>c</b> Abaixar a unidade do scanner.</p> <p>A unidade do scanner fecha corretamente?</p>	<p>O problema foi solucionado.</p>	<p>Contate <a href="#">suporte técnico</a>.</p>

## A digitalização é muito demorada ou congela o computador

Ação	Sim	Não
<b>Etapa 1</b> Verifique se outros aplicativos estão interferindo com a digitalização. Feche todos os aplicativos que não estão sendo utilizados.  A digitalização demora muito ou congela o computador?	Ir para a etapa 2.	O problema foi solucionado.
<b>Etapa 2</b> Selecione uma resolução de digitalização mais baixa.  A digitalização demora muito ou congela o computador?	Contate <a href="#">suporte técnico</a> .	O problema foi solucionado.

## Má qualidade da imagem digitalizada

Ação	Sim	Não
<b>Etapa 1</b> Verifique se uma mensagem de erro é exibida no visor.  Há uma mensagem de erro no visor da impressora?	Limpe a mensagem de erro.	Ir para a etapa 2.
<b>Etapa 2</b> Verifique a qualidade do documento original.  A qualidade do documento original é satisfatória?	Ir para a etapa 3.	Aumente a configuração da resolução da digitalização para obter uma saída com qualidade mais alta.
<b>Etapa 3</b> Limpe o vidro do scanner e o vidro do ADF com um pano umedecido em água, limpo e sem fiapos.  O vidro do scanner está limpo?	Ir para a etapa 4.	Consulte <a href="#">“Limpendo o vidro do scanner” na página 215</a> .
<b>Etapa 4</b> Verifique o posicionamento do documento ou fotografia. Certifique-se de que o documento ou a foto esteja com a face voltada para baixo no vidro do scanner, no canto superior esquerdo.  O documento ou fotografia foi colocado corretamente?	Ir para a etapa 5.	Coloque o documento ou fotografia voltada para baixo no canto superior esquerdo do vidro do scanner.
<b>Etapa 5</b> Envie um trabalho de impressão e verifique os problemas de qualidade de impressão. <ul style="list-style-type: none"> <li>No menu Configurações gerais, ajuste as Definições Eco-Mode.</li> <li>No menu Copiar, ajuste a tonalidade do toner.</li> <li>Quando a impressão ficar fraca, troque o cartucho de toner.</li> </ul> A qualidade da impressão está satisfatória?	Ir para a etapa 6.	Consulte <a href="#">“Problemas na qualidade de impressão” na página 276</a> .

Ação	Sim	Não
<p><b>Etapa 6</b></p> <p>Aumente a configuração da resolução da digitalização para obter uma saída com qualidade mais alta.</p> <p>O aumento da resolução produziu uma saída com a qualidade melhor?</p>	Problema solucionado.	Ir para a etapa 7.
<p><b>Etapa 7</b></p> <p>Verifique as configurações de digitalização.</p> <p>Na tela Digitalizar, verifique se as definições de tipo e origem do conteúdo para o documento que está sendo digitalizado estão corretas.</p> <p>As definições de tipo e origem do conteúdo para o documento que está sendo digitalizado estão corretas?</p>	Contate <a href="#">suporte técnico</a> .	Altere as definições de tipo e origem do conteúdo para corresponder ao documento que está sendo digitalizado.

## As digitalizações de documentos ou fotos são feitas parcialmente

Ação	Sim	Não
<p>Verifique o posicionamento do documento ou fotografia.</p> <p>Certifique-se de que o documento ou a foto esteja com a face voltada para baixo no vidro do scanner, no canto superior esquerdo.</p> <p>O documento ou fotografia foi colocado corretamente?</p>	Contate <a href="#">suporte técnico</a> .	Coloque o documento ou fotografia voltada para baixo no canto superior esquerdo do vidro do scanner.

## Não é possível digitalizar a partir de um computador

Ação	Sim	Não
<p><b>Etapa 1</b></p> <p>Certifique-se de que a impressora esteja ligada e que a mensagem <b>Pronto</b> é exibida no visor da impressora antes de digitalizar um trabalho.</p> <p>A mensagem <b>Pronto</b> é exibida antes de digitalizar um trabalho?</p>	Ir para a etapa 3.	Ir para a etapa 2.
<p><b>Etapa 2</b></p> <p>Desligue a impressora, aguarde cerca de 10 segundos e ligue-a novamente.</p> <p>Há uma mensagem de erro no visor da impressora?</p>	Limpe a mensagem de erro.	Ir para a etapa 3.
<p><b>Etapa 3</b></p> <p>Verifique as conexões dos cabos entre a impressora e o servidor de impressão para garantir que estejam firmes.</p> <p>Para obter mais informações, consulte a documentação de configuração fornecida com a impressora.</p> <p>Os cabos conectados entre a impressora e o servidor de impressão estão seguros?</p>	Contate <a href="#">suporte técnico</a> .	Aperte as conexões dos cabos.

## Solução de problemas de aplicativos da tela inicial

### Ocorreu um erro de aplicativo

Ação	Sim	Não
<p><b>Etapa 1</b></p> <p>Verifique o log do sistema para obter os detalhes relevantes.</p> <p><b>a</b> Abra o navegador da Internet e digite o endereço IP da impressora no campo de endereço.</p> <p>Caso não saiba o endereço IP da impressora, você poderá:</p> <ul style="list-style-type: none"> <li>• Veja o endereço IP na tela inicial da impressora.</li> <li>• Imprima uma página de configuração da rede ou a página de definições de menu e localize o endereço IP na seção TCP/IP.</li> </ul> <p><b>Nota:</b> um endereço IP é exibido como quatro conjuntos de números separados por pontos, por exemplo, 123.123.123.123.</p> <p><b>b</b> Clique em <b>Configurações &gt;Apps &gt;Gerenc. de apps &gt;guia Sistema &gt;Log</b>.</p> <p><b>c</b> No menu Filtro, selecione um status de aplicativo.</p> <p><b>d</b> No menu Aplicativo, selecione um aplicativo e clique em <b>Enviar</b>.</p> <p>É exibida uma mensagem de erro no log?</p>	Ir para a etapa 2.	Contate <a href="#">suporte técnico</a> .
<p><b>Etapa 2</b></p> <p>Solucione o erro.</p> <p>O aplicativo está funcionando?</p>	O problema foi solucionado.	Contate <a href="#">suporte técnico</a> .

### O Servidor Web incorporado não abre

Ação	Sim	Não
<p><b>Etapa 1</b></p> <p>Verifique se o endereço IP da impressora está correto.</p> <p>Obtenha o endereço IP da impressora:</p> <ul style="list-style-type: none"> <li>• Na tela Bem-vindo da impressora</li> <li>• Na seção TCP/IP do menu Rede/Portas</li> <li>• Imprimindo uma página de configuração de rede ou de definições de menu e, em seguida, localizando a seção TCP/IP</li> </ul> <p><b>Nota:</b> um endereço IP é exibido como quatro conjuntos de números separados por pontos, por exemplo, 123.123.123.123.</p> <p>O endereço IP da impressora está correto?</p>	Ir para a etapa 2.	<p>Insira o endereço IP correto da impressora no campo de endereço do navegador.</p> <p><b>Nota:</b> Dependendo das configurações de rede, pode ser preciso digitar "https://" em vez de "http://" antes do endereço IP da impressora para acessar o Servidor da Web incorporado.</p>
<p><b>Etapa 2</b></p> <p>Certifique-se de que a impressora esteja ligada.</p> <p>A impressora está ligada?</p>	Ir para a etapa 3.	Ligue a impressora.

Ação	Sim	Não
<p><b>Etapa 3</b> Verifique se a conexão de rede está ativa.</p> <p>A conexão de rede está ativa?</p>	Ir para a etapa 4.	Entre em contato com o funcionário do suporte ao sistema.
<p><b>Etapa 4</b> Verifique os cabos conectados à impressora e ao servidor de impressão para garantir que estejam seguros. Para obter mais informações, consulte a documentação de configuração fornecida com a impressora.</p> <p>Os cabos conectados à impressora e ao servidor de impressão estão seguros?</p>	Ir para a etapa 5.	Reforce a conexão.
<p><b>Etapa 5</b> Desative temporariamente os servidores proxy Web.</p> <p><b>Nota:</b> Os servidores proxy Web podem bloquear ou restringir o acesso a certos sites, incluindo o Servidor da Web incorporado.</p> <p>Os servidores proxy Web estão desativados?</p>	Ir para a etapa 6.	Entre em contato com o funcionário do suporte ao sistema.
<p><b>Etapa 6</b> Acesse o servidor Web incorporado novamente digitando o endereço IP correto no campo de endereço.</p> <p>O servidor Web incorporado abriu?</p>	O problema foi solucionado.	Contate <a href="#">suporte técnico</a> .

## Entrando em contato com o suporte técnico

Ao entrar em contato com o suporte técnico, descreva o problema que você está tendo, a mensagem exibida no visor da impressora e as etapas que você já executou para tentar solucionar o problema.

É necessário que você esteja de posse do tipo de modelo e o número da etiqueta de serviço ou o código de serviço expresso da impressora. Para obter mais informações, veja a etiqueta na tampa frontal superior interna ou na parte traseira da impressora. O número da etiqueta de serviço também está listado na página de configurações de menu.

Para obter mais informações, visite o Website de suporte da Dell em [www.dell.com/support/printers](http://www.dell.com/support/printers).

# Apêndice

## Política de suporte técnico da Dell

O suporte técnico assistido requer a cooperação e a participação do cliente no processo de solução de problemas e faz a restauração do sistema operacional e das configurações padrão originais de drivers de hardware e software, de acordo com as configurações de fábrica da Dell, assim como a verificação da funcionalidade apropriada da impressora e de todo o hardware da Dell instalado. Além desse suporte técnico assistido, também é oferecido o suporte técnico on-line no Suporte Dell. Opções de suporte técnico adicionais podem estar disponíveis para compra.

A Dell fornece suporte técnico limitado para a impressora e para qualquer periférico e software da Dell que esteja instalado. O suporte a periféricos e software de terceiros é fornecido pelo fabricante original, incluindo aqueles que foram adquiridos e/ou instalados através de Software & Peripherals (DellWare), ReadyWare e Custom Factory Integration (CFI/DellPlus).

## Para entrar em contato com a Dell

Você pode acessar o Suporte da Dell em [www.dell.com/support/printers](http://www.dell.com/support/printers).

Você pode entrar em contato com a Dell por meio eletrônico usando os seguintes endereços:

- Internet

[www.dell.com/](http://www.dell.com/)

[www.dell.com/ap/](http://www.dell.com/ap/) (somente para países da Ásia/Pacífico)

[www.dell.com/jp/](http://www.dell.com/jp/) (somente para o Japão)

[www.euro.dell.com](http://www.euro.dell.com) (somente para a Europa)

[www.dell.com/la/](http://www.dell.com/la/) (para países da América Latina e Caribe)

[www.dell.ca](http://www.dell.ca) (somente para o Canadá)

- FTP anônimo

[ftp.dell.com](ftp://ftp.dell.com)

Efetue login como usuário anônimo e use seu endereço de e-mail como senha.

- Serviço de suporte eletrônico

[mobile\\_support@us.dell.com](mailto:mobile_support@us.dell.com)

[support@us.dell.com](mailto:support@us.dell.com)

[la-techsupport@dell.com](mailto:la-techsupport@dell.com) (somente para países da América Latina e Caribe)

[apsupport@dell.com](mailto:apsupport@dell.com) (somente para países da Ásia/Pacífico)

[support.jp.dell.com](mailto:support.jp.dell.com) (somente para o Japão)

[support.euro.dell.com](mailto:support.euro.dell.com) (somente para a Europa)

- Serviço de orçamento eletrônico

[apmarketing@dell.com](mailto:apmarketing@dell.com) (somente para países da Ásia/Pacífico)

[sales\\_canada@dell.com](mailto:sales_canada@dell.com) (somente para o Canadá)



## **Garantia e política de retorno**

A Dell Inc. ("Dell") fabrica seus produtos de hardware usando peças e componentes que são novos ou equivalentes a novos, de acordo com as práticas padrão da indústria. Para obter informações sobre a garantia da Dell para a sua impressora, consulte o *Guia de informações sobre o produto*.

# Índice

- [  
 [tipo de suprimento] diferente da marca Dell, consulte o Guia do usuário [33.xy] 256  
 [x]-atolamento de página, abra a tampa superior do alimentador automático. [28y.xx] 233  
 [x]-atolamento de página, limpe a bandeja padrão. [20y.xx] 233  
 [x]-atolamento de páginas, remova todas as páginas impressas da bandeja de saída. Deixe o papel na bandeja. [45y.xx] 242  
 [x]-atolamento de papel, abra a bandeja [x]. [24y.xx] 241  
 [x]-atolamento de papel, abra a porta frontal. [20y.xx] 235  
 [x]-atolamento de papel, abra a porta traseira. [20y.xx] 234  
 [x]-atolamento de papel, limpe o alimentador manual. [25y.xx] 239  
 [x]-atolamento de papel, retire a bandeja 1 para limpar a guia duplex. [23y.xx] 238
- A**  
 acesso ao Centro de monitoração de status 226  
 acesso ao Servidor da Web Incorporado 21  
 adaptador RJ-11 115  
 Adaptador VoIP 113  
 ADF  
   cópia usando 85  
 adicionando opções de hardware driver de impressão 46  
 agrupamento de cópias 91  
 Agrupar  
   opções de cópia 96  
 a impressora imprime páginas em branco 277  
 AirPrint  
   uso 79  
 ajustando a qualidade da cópia 90  
 ajustando a tonalidade do toner 78  
 ajustando o brilho do visor 209  
 ajustando o modo de suspensão 207
- ajuste de brilho  
   Embedded Web Server 209  
   painel de controle da impressora 209  
 alertas de e-mail  
   atolamento de papel 227  
   configuração 227  
   níveis baixos de suprimentos 227  
 Alguns trabalhos suspensos não foram restaurados 260  
 alimentação de papel, solução de problemas  
   a mensagem permanece após a limpeza do atolamento 268  
 alimentador multiuso  
   carregamento 59  
 Alterar [origem do papel] para [nome do tipo personalizado], carregar [orientação] 247  
 Alterar [origem do papel] para [sequência personalizada], carregar [orientação] 247  
 Alterar [origem do papel] para [tamanho do papel], carregue [orientação] 248  
 ampliação de uma cópia 90  
 aplicativos  
   aprendendo 22  
   tela inicial 23  
 aplicativos da tela inicial  
   configuração 23  
   obtendo informações 23  
 armazenamento  
   papel 72  
   suprimentos 217  
 armazenando trabalhos de impressão 81  
 as funções fax e e-mail não estão configuradas 299  
 assistente de configuração sem fio uso 49  
 atalhos, criação  
   destino de fax 123  
   destino de FTP 129  
   e-mail 99  
   endereço FTP 130
- atalhos de e-mail, criando usando o Servidor da Web incorporado 99  
 Atolamento no scanner, Remova todos os originais atolados do scanner [2yy.xx] 260  
 Atolamento no scanner, Remova todos os originais do scanner [2yy.xx] 260  
 atolamentos  
   acesso 231  
   mensagens 231  
   para evitar 230  
 atolamentos, limpeza  
   bandeja do encadernador 242  
   na área duplex 238  
   na bandeja [x] 241  
   na bandeja padrão 233  
   na porta frontal 235  
   na porta traseira 234  
   na tampa superior do alimentador automático de documentos 233  
   no alimentador manual 239  
   porta de acesso ao grampeador 242  
 atolamentos de papel  
   para evitar 230  
 atolamentos de papel, limpando  
   bandeja do encadernador 242  
   na área duplex 238  
   na bandeja [x] 241  
   na bandeja padrão 233  
   na porta frontal 235  
   na porta traseira 234  
   na porta traseira do encadernador 242  
   na tampa superior do alimentador automático de documentos 233  
   no alimentador manual 239  
   porta de acesso ao grampeador 242
- B**  
 Bandeja de 550 folhas instalação 43  
 Bandeja incompatível [x] [59] 252  
 bandeja opcional carregamento 54

- bandeja padrão
  - carregamento 54
- bandeja padrão, uso 64
- Bandeja para 250 folhas
  - instalação 43
- bandejas
  - carregamento 54
  - conexão 65, 66
  - desligamento 65, 66
- bloqueio de faxes indesejados 125
- botões, painel de controle da impressora 16
- botões, tela sensível ao toque
  - uso 19
- botões e ícones da tela inicial
  - description 17
- C**
- cabos
  - Ethernet 46
  - USB 46
- cancelamento de um e-mail 102
- Cancelamento de um trabalho de impressão
  - a partir do painel de controle da impressora 84
  - de um computador 84
- carregamento
  - alimentador multiuso 59
  - bandejas 54
- Carregar [origem do papel] com [sequência personalizada], [orientação do papel] 253
- Carregue [origem do papel] com [nome do tipo personalizado] [orientação do papel] 253
- Carregue [origem do papel] com [tamanho do papel] [orientação do papel] 253
- Carregue [origem do papel] com [tipo do papel] [tamanho do papel] [orientação do papel] 254
- Carregue o alimentador manual com [nome de tipo personalizado] [orientação do papel] 254
- Carregue o alimentador manual com [sequência personalizada] [orientação do papel] 254
- Carregue o alimentador manual com [tamanho do papel] [orientação do papel] 254
- Carregue o alimentador manual com o [tipo do papel] [tamanho do papel] [orientação do papel] 255
- cartão de memória 28
  - instalação 30
  - solução de problemas 266
- cartões
  - carregamento, alimentador multiuso 59
  - dicas 69
- Cartucho baixo [88.xy] 247
- cartucho de toner
  - substituição 218
- Cartucho muito baixo, [x] estimado págs. restantes [88.xy] 247
- Cartucho quase baixo [88.xy] 247
- cartuchos de grampos
  - substituição 222
- Cartuchos de toner
  - pedido 217
- Centro de monitoração de status
  - acesso 226
- colocando a bandeja opcional 54
- colocando a bandeja padrão 54
- compreendendo os botões e ícones da tela inicial 17
- conectando a impressora ao serviço de toque distinto 119
- conectando a rede sem fio
  - usando o Servidor da Web incorporado 51
  - use o método de configuração do botão de controle 50
  - use o Método de número de identificação pessoal (PIN, Personal Identification Number) 50
  - uso do assistente de configuração sem fio 49
- conexão de cabos 46
- configuração
  - Endereço TCP/IP 149
  - notificações de suprimentos, cartucho de toner 227
  - notificações de suprimentos, kit de manutenção 227
  - notificações de suprimentos, unidade de criação de imagens 227
- Configuração alterada, alguns trabalhos suspensos não foram restaurados [57] 249
- configuração ambiental
  - brilho do visor, ajustando 209
  - Modo de suspensão 207
  - Modo econômico 205
  - Modo silencioso 206
  - Programar modos de energia 208
  - Tempo limite de hibernação 208
- Configuração da Ethernet
  - preparando 48
- configuração da página
  - opções de digitalização 135
  - opções de e-mail 104
  - opções de fax 128
- configuração das funções fax e e-mail 299
- configuração de alertas de e-mail 227
- configuração de conservação
  - brilho, ajuste 209
  - Modo de suspensão 207
  - Modo econômico 205
  - Modo silencioso 206
  - Programar modos de energia 208
  - Tempo limite de hibernação 208
- configuração de fax
  - conexão de linha telefônica padrão 108
  - conexão DSL 112
  - específica de país ou região 115
  - serviço de telefone digital 114
  - VoIP 113
- configuração de fax inicial 107
  - usando o Servidor da Web incorporado 107
- configuração de notificação de suprimentos 227
- Configuração do Modo econômico 205
- configuração do nome do fax enviado 119
- configuração do número do fax 119
- configuração do Tempo limite de hibernação 208
- configuração na rede sem fio
  - usando o Servidor da Web incorporado 51
- configurações da impressora 11
- configurações de porta
  - configuração 51
- configurações ecológicamente corretas
  - Modo econômico 205

- Modo silencioso 206
  - Programar modos de energia 208
  - Tempo limite de hibernação 208
  - configurando a impressão serial 52
  - configurando as definições de e-mail 98
  - configurando as definições de porta 51
  - configurando fax
    - conexão de linha telefônica padrão 108
    - conexão DSL 112
    - conexão VoIP 113
    - específica de país ou região 115
    - serviço de telefone digital 114
  - conteúdo
    - definições de e-mail 103
  - cópia
    - adição de um overlay de mensagem 94
    - agrupamento de cópias 91
    - ajuste da qualidade 90
    - ampliação 90
    - cancelamento de um trabalho de cópia 94
    - cópia rápida 85
    - em papel timbrado 87
    - em transparências 86
    - Folhas separadoras entre as cópias 91
    - fotografias 86
    - inserindo um cabeçalho ou rodapé 93
    - nos dois lados do papel (impressão frente e verso) 89
    - para um tamanho diferente 87
    - redução 90
    - seleção de uma bandeja 88
    - tamanhos de papel diferentes 88
    - trabalho personalizado 92
    - usando o vidro do scanner 86
    - uso do ADF 85
    - várias páginas em uma folha 92
  - Cópia de cartão
    - configuração 23
  - copiando em frente e verso (duplex) 89
  - copiando em transparências 86
  - copiando tamanhos de papel diferentes 88
  - copiando várias páginas em uma folha de papel 92
  - Cópias
    - opções de cópia 96
  - correio de voz
    - configuração 108
  - criando um atalho de destino de fax
    - usando o Servidor da Web incorporado 123
  - criando um atalho de FTP
    - usando o Servidor da Web incorporado 129
  - criando um nome personalizado
  - tipo de papel 65
  - criptografando o disco rígido da impressora 212
  - criptografia de disco rígido da impressora 212
- D**
- dados confidenciais
    - informações sobre segurança 213
  - data e hora, fax
    - configuração 120
  - declaração de volatilidade 210
  - defeitos de impressão recorrentes aparecem nas impressões 284
  - definindo o tamanho de papel Universal 54
  - definindo o tamanho do papel 54
  - definindo o tipo de papel 54
  - Dell Mobile Print
    - uso 80
  - densidade de impressão irregular 295
  - descarte do disco rígido da impressora 210
  - desligamento de bandejas 65, 66
  - destinatário(s)
    - opções de e-mail 102
  - dicas
    - cartões 69
    - em uso de envelopes 68
    - etiquetas, papel 69
    - papel timbrado 68
    - transparências 68
  - dicas para usar envelopes 68
  - digitalização
    - cópia rápida 85
    - de uma unidade flash 133
    - para um computador usando o Servidor da Web incorporado 131
    - para um endereço de FTP 130
  - Digitalização para rede
    - configuração 25
    - uso 129
  - digitalização para uma unidade flash 133
  - digitalização para um computador 132
    - usando o Servidor da Web incorporado 131
  - digitalização para um endereço de FTP
    - criação de atalhos usando o computador 129
    - usando um número de atalho 130
    - uso do catálogo de endereços 130
    - uso do painel de controle da impressora 130
  - Digitalizar para o computador
    - configuração 132
  - Disco cheio 62 250
  - disco rígido da impressora
    - criptografando 212
    - descarte de 210
    - instalação 40
    - limpando 211
    - remoção 42
  - dispositivo móvel
    - impressão a partir de 79, 80
  - documentos, impressão
    - a partir do Macintosh 77
    - a partir do Windows 77
  - driver de impressão
    - opções de hardware opções, adicionando 46
- E**
- economia de papel 92
  - e-mail
    - cancelamento 102
  - e-mail, enviando
    - usando um número de atalho 100
    - uso do catálogo de endereços 101
  - Embedded Web Server
    - acesso 13, 21
    - configuração de alertas de e-mail 227
    - configuração de fax inicial 107
    - criando atalhos de e-mail 99
    - criando um atalho de destino de fax 123
    - criando um atalho de FTP 129

- digitalizando para um computador usando 131
  - funções 13
  - modificação das configurações de impressão confidencial 83
  - problema ao acessar 310
  - uso 13
  - verificação do status das peças 216
  - verificação do status dos suprimentos 216
  - encadernador
    - recursos de acabamento 75
    - tamanhos de papel suportados 75
  - encaminhamento de fax 126
  - endereço de FTP, digitalizando para
    - usando um número de atalho 130
    - uso do painel de controle da impressora 130
  - endereço FTP
    - criação de atalhos usando o painel de controle da impressora 130
  - endereço IP, impressora
    - localização 21
  - endereço IP da impressora
    - localização 21
  - endereço IP do computador
    - localização 21
  - entrando em contato com o suporte técnico 311
  - envelopes
    - carregamento, alimentador multiuso 59
    - dicas sobre o uso 68
  - enviando fax
    - alteração da resolução 124
    - bloqueio de faxes
      - indesejados 125
    - cancelamento de um trabalho de fax 125
    - configuração de fax 107
    - configuração do nome do fax enviado 119
    - configuração do número do fax 119
    - configurando a impressora para observar o horário de verão 120
    - criação de atalhos usando o painel de controle da impressora 123
    - criação de atalhos usando o Servidor da Web incorporado 123
    - definição de data e hora 120
    - encaminhamento de fax 126
    - envio a partir do painel de controle da impressora 120
    - envio de um fax em uma hora programada 122
    - exibição de um log de fax 124
    - retenção de fax 126
    - serviço de toque distinto 119
    - sobre como tornar um fax mais claro ou mais escuro 124
  - enviando um e-mail usando o painel de controle da impressora 100
  - enviando um fax 121
  - enviando um fax em um horário agendado 122
  - enviando um fax usando o painel de controle da impressora 120
  - enviar como
    - opções de digitalização 134
    - opções de e-mail 103
  - Envio com atraso
    - opções de fax 128
  - envio de documentos digitalizados para destinos de rede 129
  - envio de e-mail
    - adição de linha de assunto 101
    - adição de linha de mensagem 101
    - alteração do tipo de arquivo de saída 102
    - configuração da função de e-mail 98
    - configurando as definições de e-mail 98
    - criação de atalhos usando o painel de controle da impressora 99
    - criação de atalhos usando o Servidor da Web incorporado 99
    - usando um número de atalho 100
    - uso do catálogo de endereços 101
    - uso do painel de controle da impressora 100
  - envio de fax
    - uso do catálogo de endereços 122
    - uso dos atalhos 122
  - envio de fax usando o catálogo de endereços 122
  - Erro de leitura da unidade USB. Remova o USB. 250
  - Erro de leitura do hub USB. Remova o hub. 250
  - Erro de software de rede padrão [54] 261
  - etiquetas, papel
    - dicas 69
  - evitando atolamentos 72
  - evitando atolamentos de papel 230
  - Excesso de bandejas acopladas [58] 261
  - Excesso de opções de memória flash instaladas [58] 261
  - exibição
    - relatórios 227
  - exibição de um log de fax 124
  - exibir, painel de controle da impressora 16
    - ajuste de brilho 209
  - exibir ícones na tela inicial 22
  - exportando uma configuração usando o Servidor da Web incorporado 26
- ## F
- Faltam suprimentos para concluir o trabalho 261
  - fax
    - envio 121, 122
  - fazendo cópias usando papel de uma bandeja selecionada 88
  - Fechar a porta traseira do encadernador 249
  - Fechar porta frontal 248
  - Fechar porta traseira 248
  - Fechar tampa do scanner de mesa e carregar originais para reiniciar o trabalho [2yy.xx] 249
  - filtro de linha 112
  - filtro DSL 112
  - Flash não formatada detectada [53] 262
  - Foi necessário reiniciar a impressora. O último trabalho pode estar incompleto. 257
  - Folhas separadoras entre as cópias 91
  - Formate o disco para usá-lo no dispositivo 250
  - Formulários e favoritos
    - configuração 23

- fotografias
    - cópia 86
  - FTP
    - opções de FTP 133
  - função de e-mail
    - configuração 98
  - funções fax e e-mail
    - configuração 299
  - G**
  - gerenciamento das mensagens da impressora 226
  - H**
  - horário de verão, configurando 120
  - Hub USB não suportado, remova 250
  - I**
  - ícones na tela inicial
    - mostrar 22
    - ocultar 22
  - importando uma configuração
    - usando o Servidor da Web incorporado 26
  - impressão
    - a partir da unidade flash 78
    - a partir de um dispositivo móvel com AirPrint 79
    - a partir do Macintosh 77
    - a partir do Windows 77
    - cancelamento a partir do painel de controle da impressora 84
    - de um dispositivo móvel com Dell Mobile Print 80
    - formulários 77
    - lista de amostra de fontes 83
    - lista de diretórios 83
    - página de configuração de rede 53
    - página de definições de menu 52
  - impressão de formulários 77
  - impressão de trabalhos confidenciais e outros trabalhos suspensos
    - a partir de um computador com o Macintosh 82
    - a partir do Windows 82
  - impressão de uma lista de amostra de fontes 83
  - impressão de uma lista de diretórios 83
  - impressão de uma página de configuração de rede 53
  - impressão de uma página de definições de menu 52
  - impressão de um documento 77
  - impressão frente e verso 89
  - impressão serial
    - configuração 52
  - impressora 45
    - espaços livres mínimos 10
    - modelo básico 11
    - movimentação 10, 224
    - recursos de acabamento 75
    - seleção do local 10
    - totalmente configurada 11
    - transporte 225
  - imprimindo de uma unidade flash 78
  - informações da impressora
    - onde encontrar 9
  - informações de assunto e mensagem
    - adicionando ao e-mail 101
  - informações de configuração
    - rede sem fio 48
  - informações sobre segurança 7, 8
  - inserindo um cabeçalho ou rodapé 93
  - instalação de opções
    - ordem de instalação 43
  - instalação de uma placa opcional 31
  - instalando a bandeja para 250 folhas 43
  - instalando a bandeja para 550 folhas 43
  - instalando disco rígido na impressora 40
  - instalando impressora 45
  - instalando uma porta de soluções interna 33
  - intensidade
    - opções de cópia 95
    - opções de digitalização 134
    - opções de e-mail 103
    - opções de fax 128
  - irregularidades na impressão 283
- K**
  - kit de manutenção
    - pedido 217
  - Kit de manutenção baixo [80.xy] 255
  - Kit de manutenção muito baixo, [x] estimado págs. restantes [80.xy] 255
  - Kit de manutenção quase baixo [80.xy] 255
  - L**
  - lados (frente e verso)
    - opções de cópia 95
  - ligação de bandejas 65, 66
  - limpando a memória do disco rígido 211
  - limpando a memória não volátil 211
  - limpando a memória volátil 210
  - limpeza
    - parte externa da impressora 214
    - vidro do scanner 215
  - limpeza da impressora 214
  - limpeza de disco 211
  - limpeza do disco rígido da impressora 211
  - Linha digital de assinante (DSL, Digital Subscriber Line)
    - configuração de fax 112
  - lista de amostra de fontes
    - impressão 83
  - lista de diretórios
    - impressão 83
  - listras aparecem 293
  - listras brancas aparecem 293
  - listras brancas verticais aparecem 293
  - listras horizontais aparecem nas impressões 289
  - listras verticais aparecem nas impressões 290
  - localizando mais informações sobre a impressora 9
  - localizando o endereço IP da impressora 21
  - luz, indicador 16

**M**

- manter trabalhos de impressão 81
  - impressão a partir do Windows 82
  - imprimindo de um computador com o Macintosh 82
- memória
  - tipos instalados na impressora 210
- Memória cheia, não é possível enviar fax 256
- Memória cheia, não é possível imprimir os faxes 255
- Memória cheia [38] 255
- memória do disco rígido da impressora
  - limpando 211
- Memória do fax cheia 250
- Memória flash danificada detectada [51] 249
- Memória insuficiente, alguns trabalhos suspensos foram excluídos [37] 252
- Memória insuficiente, alguns trabalhos suspensos não serão restaurados [37] 253
- Memória insuficiente para agrupar trabalho [37] 252
- Memória insuficiente para operação de Desfragmentação de Memória Flash [37] 252
- Memória insuficiente para suportar recurso Economia de recursos [35] 253
- memória não volátil 210
  - limpando 211
- memória volátil 210
  - limpando 210
- mensagem
  - opções de e-mail 103
- mensagens da impressora
  - [tipo de suprimento] diferente da marca Dell, consulte o Guia do usuário [33.xy] 256
  - [x]-atolamento de página, abra a tampa superior do alimentador automático. [28y.xx] 233
  - [x]-atolamento de página, limpe a bandeja padrão. [20y.xx] 233
  - [x]-atolamento de páginas, remova todas as páginas impressas da bandeja de saída. Deixe o papel na bandeja. [45y.xx] 242
  - [x]-atolamento de papel, abra a bandeja [x]. [24y.xx] 241
  - [x]-atolamento de papel, abra a porta frontal. [20y.xx] 235
  - [x]-atolamento de papel, abra a porta traseira. [20y.xx] 234
  - [x]-atolamento de papel, limpe o alimentador manual. [25y.xx] 239
  - [x]-atolamento de papel, retire a bandeja 1 para limpar a guia duplex. [23y.xx] 238
  - Alguns trabalhos suspensos não foram restaurados 260
  - Alterar [origem do papel] para [nome do tipo personalizado], carregar [orientação] 247
  - Alterar [origem do papel] para [sequência personalizada], carregar [orientação] 247
  - Alterar [origem do papel] para [tamanho do papel], carregue [orientação] 248
  - Atolamento no scanner, Remova todos os originais atolados do scanner [2yy.xx] 260
  - Atolamento no scanner, Remova todos os originais do scanner [2yy.xx] 260
  - Bandeja incompatível [x] [59] 252
  - Carregar [origem do papel] com [sequência personalizada], [orientação do papel] 253
  - Carregue [origem do papel] com [nome do tipo personalizado] [orientação do papel] 253
  - Carregue [origem do papel] com [tamanho do papel] [orientação do papel] 253
  - Carregue [origem do papel] com [tipo do papel] [tamanho do papel] [orientação do papel] 254
  - Carregue o alimentador manual com [nome de tipo personalizado] [orientação do papel] 254
  - Carregue o alimentador manual com [sequência personalizada] [orientação do papel] 254
  - Carregue o alimentador manual com [tamanho do papel] [orientação do papel] 254
  - Carregue o alimentador manual com o [tipo do papel] [tamanho do papel] [orientação do papel] 255
  - Cartucho baixo [88.xy] 247
  - Cartucho muito baixo, [x] estimado págs. restantes [88.xy] 247
  - Cartucho quase baixo [88.xy] 247
  - Configuração alterada, alguns trabalhos suspensos não foram restaurados [57] 249
  - Disco cheio 62 250
  - Disco não suportado 262
  - Disco quase cheio. Limpar espaço de disco com segurança. 250
  - Erro de leitura da unidade USB. Remova o USB. 250
  - Erro de leitura do hub USB. Remova o hub. 250
  - Erro de software de rede padrão [54] 261
  - Excesso de bandejas acopladas [58] 261
  - Excesso de opções de memória flash instaladas [58] 261
  - Faltam suprimentos para concluir o trabalho 261
  - Fechar a porta traseira do encadernador 249
  - Fechar porta frontal 248
  - Fechar porta traseira 248
  - Fechar tampa do scanner de mesa e carregar originais para reiniciar o trabalho [2yy.xx] 249
  - Flash não formatada detectada [53] 262
  - Foi necessário reiniciar a impressora. O último trabalho pode estar incompleto. 257
  - Formate o disco para usá-lo no dispositivo 250
  - gerenciamento 226
  - Hub USB não suportado, remova 250
  - Kit de manutenção baixo [80.xy] 255

- Kit de manutenção muito baixo, [x] estimado págs. restantes [80.xy] 255
- Kit de manutenção quase baixo [80.xy] 255
- Memória cheia, não é possível enviar fax 256
- Memória cheia, não é possível imprimir os faxes 255
- Memória cheia [38] 255
- Memória do fax cheia 250
- Memória flash danificada detectada [51] 249
- Memória insuficiente, alguns trabalhos suspensos foram excluídos [37] 252
- Memória insuficiente, alguns trabalhos suspensos não serão restaurados [37] 253
- Memória insuficiente para agrupar trabalho [37] 252
- Memória insuficiente para operação de Desfragmentação de Memória Flash [37] 252
- Memória insuficiente para suportar recurso Economia de recursos [35] 253
- Modo de servidor de fax 'Formatar' não está configurado. Entre em contato com o administrador do sistema. 251
- Nenhuma linha de telefone analógica está conectada ao modem, o fax está desativado. 256
- Nome da estação de fax não configurado. Entre em contato com o administrador do sistema. 251
- Número da estação de fax não configurado. Entre em contato com o administrador do sistema. 251
- Opção sem suporte no slot [x] [55] 262
- Página complexa, alguns dados podem não ter sido impressos [39] 249
- Partição do fax inoperante. Entre em contato com o administrador do sistema. 250
- Porta paralela [x] desativada [56] 257
- Porta serial [x] desativada [56] 260
- Porta USB [x] desativada [56] 262
- Porta USB padrão desativada [56] 261
- Recoloque todos os originais se for reiniciar o trabalho. 258
- Rede [x] erro de software [54] 256
- Reinstalar cartucho em falta ou que não responde [31.xy] 258
- Reinstalar unidade de criação de imagens em falta ou que não responde [31.xy] 259
- Reinstale a unidade de criação de imagens com defeito [31.xy] 257
- Remova o disco danificado [61] 257
- Remover papel da bandeja de saída padrão 257
- Restaurar trabalhos suspensos? 259
- Scanner desativado. Entre em contato com o administrador do sistema, se o problema persistir. [840.02] 260
- Scanner desativado pelo administrador [840.01] 260
- Sem espaço livre suficiente na memória flash para os recursos [52] 257
- Servidor SMTP não está configurado. Entre em contato com o administrador do sistema. 260
- Servidor Web link não config. Entre em contato com o administrador do sistema. 262
- Substitua a unidade de criação de imagens não suportada [32.xy] 259
- Substitua o cartucho não suportado [32.xy] 259
- Tamanho de papel incorreto, abra [origem do papel] [34] 252
- Tampa do alimentador automático do scanner aberta 259
- Trocar [origem do papel] para [tipo do papel] [tamanho do papel] com colocação [orientação] 248
- Trocar a unidade de criação de imagens, estimativa de 0 página(s) restante(s) [84.xy] 258
- Trocar o cartucho, estimativa de 0 página(s) restante(s) [88.xy] 258
- Trocar o cartucho, incompatibilidade de região da impressora [42.xy] 258
- Trocar o kit de manutenção, estimativa de 0 página(s) restante(s) [80.xy] 258
- Trocas de papel necessárias 257
- Unidade de criação de imagens baixa [84.xy] 251
- Unidade de criação de imagens muito baixa, [x] págs. restantes estimadas [84.xy] 251
- Unidade de criação de imagens quase baixa [84.xy] 251
- Verificar conexão da bandeja [x] 248
- Menu Acabamento 194
- Menu Ajuda 203
- Menu Apagar arquivos de dados temporários 158
- Menu AppleTalk 152
- Menu Carregamento de Papel 143
- Menu Configuração de SMTP 154
- Menu Configuração universal 146
- Menu Configurações 192
- Menu Configurações de cópia 167
- Menu Configurações de e-mail 179
- Menu Configurações de FTP 184
- Menu Configurações de segurança variadas 156
- menu Configurar MF 140
- Menu Contagem de trabalhos 196
- Menu de emulação PCL 199
- Menu Definir data e hora 159
- Menu Editar definições de segurança 155
- Menu HTML 202
- Menu imagem 203
- Menu Impressão confidencial 157
- Menu IPv6 150
- Menu Log de auditoria de segurança 158
- Menu Modo Fax (Configuração de fax analógico) 171
- Menu NIC ativa 147



- Menu Nomes personalizados 145
  - Menu Origem Padrão 137
  - Menu PDF 199
  - Menu Peso do Papel 142
  - Menu Placa de rede 149
  - Menu PostScript 199
  - Menu qualidade 196
  - menu Rede [x] 147
  - Menu Rede padrão 147
  - Menu Relatórios 146
  - Menu Relatórios de Rede 149
  - menus
    - Ajuda 203
    - Apagar arquivos de dados temporários 158
    - AppleTalk 152
    - Carregamento de Papel 143
    - Concluindo 194
    - Configuração universal 146
    - Configurações de e-mail 179
    - Configurações diversas de segurança 156
    - Configurar MP 140
    - Cont. de trabalhos 196
    - Definições 192
    - Definições de cópia 167
    - Definições de FTP 184
    - Definir Data/Hora 159
    - Editar configurações de segurança 155
    - Emulação PCL 199
    - HTML 202
    - Imagem 203
    - Impressão confidencial 157
    - IPv6 150
    - lista de 136
    - Log de auditoria de segurança 158
    - Menu Configuração de SMTP 154
    - Modo Fax (Configuração de fax analógico) 171
    - NIC ativa 147
    - Nomes personalizados 145
    - Origem padrão 137
    - PDF 199
    - Peso do Papel 142
    - Placa de rede 149
    - PostScript 199
    - Qualidade 196
    - rede [x] 147
    - Rede padrão 147
    - Relatórios 146
    - Relatórios de Rede 149
    - Sem fio 151
    - Tam./tipo de papel 137
    - Tamanhos personalizados de digitalização 145
    - TCP/IP 149
    - Textura do Papel 140
    - Tipos personalizados 145
    - Trocar tamanho 140
    - Unidade flash 188
    - USB padrão 152
    - Utilitários 198
    - XPS 198
  - Menu Sem fio 151
  - Menu tam./tipo de papel 137
  - Menu Tamanhos personalizados de digitalização 145
  - Menu TCP/IP 149
  - Menu Textura do papel 140
  - Menu Tipos personalizados 145
  - Menu Trocar Tamanho 140
  - Menu Unidade Flash 188
  - Menu USB padrão 152
  - Menu Utilitários 198
  - Menu XPS 198
  - Método de configuração do botão de controle
    - uso 50
  - Método de número de identificação pessoal
    - uso 50
  - Modo de servidor de fax 'Formatar' não está configurado. Entre em contato com o administrador do sistema. 251
  - Modo de suspensão
    - ajuste 207
  - Modo silencioso 206
  - movimentação da impressora 10, 224
  - MyShortcut
    - sobre 24
- N**
- não é possível abrir o Embedded Web Server 310
  - na porta traseira do encadernador atolamentos de papel, limpando 242
  - Nenhuma linha de telefone analógica está conectada ao modem, o fax está desativado. 256
  - Nome da estação de fax não configurado. Entre em contato com o administrador do sistema. 251
  - nome de tipo de papel personalizado
    - atribuição 66
  - nome do arquivo
    - opções de digitalização 133
  - nome do fax, configurando 119
  - nome personalizado
    - configuração 67
  - notificações de suprimento
    - configuração 227
  - Número da estação de fax não configurado. Entre em contato com o administrador do sistema. 251
  - número de páginas restantes
    - estimativa 216
  - número do fax, configurando 119
- O**
- ocultar ícones na tela inicial 22
  - Opção sem suporte no slot [x] [55] 262
  - opcionais
    - bandeja para 250 folhas, instalando 43
    - bandeja para 550 folhas, instalando 43
    - cartão de memória 30
    - cartões de memória 28
    - disco rígido da impressora, remoção 42
    - disco rígido na impressora, instalando 40
    - placas de firmware 28
    - Porta interna de soluções, instalando 33
  - opções, tela copiar
    - ajustar 95
    - copiar de 95
  - opções, tela de toque
    - cópia 95
    - e-mail 103, 104
  - opções avançadas
    - fax 128
    - FTP 96
    - opções de FTP 135
  - opções avançadas, tela sensível ao toque
    - e-mail 104

- opções de cópia
    - Agrupar 96
    - Cópias 96
    - intensidade 95
    - lados (frente e verso) 95
    - salvar como atalho 96
  - opções de digitalização
    - configuração da página 135
    - enviar como 134
    - intensidade 134
    - nome do arquivo 133
    - resolução 134
    - salvar como atalho 133
    - tamanho original 133
    - visualizar digitalização 135
  - opções de e-mail
    - assunto 102
    - configuração da página 104
    - destinatário(s) 102
    - enviar como 103
    - intensidade 103
    - mensagem 103
    - resolução 103
    - tamanho original 103
  - opções de fax
    - configuração da página 128
    - Envio com atraso 128
    - intensidade 128
    - origem do conteúdo 127
    - resolução 127
    - tipo de conteúdo 127
    - visualizar digitalização 128
  - opções de FTP
    - FTP 133
    - opções avançadas 135
  - opções de hardware opções, adicionando
    - driver de impressão 46
  - opções internas 28
  - opções internas disponíveis 28
  - origem do conteúdo
    - definições de e-mail 103
    - opções de fax 127
  - o scanner não responde 306
- P**
- padrões de fábrica
    - restauração 228
  - Página complexa, alguns dados podem não ter sido impressos [39] 249
  - página de configuração de rede
    - impressão 53
  - página de definições de menu
    - impressão 52
  - painel de controle, impressora 16
    - Luz do botão Suspend 16
    - luz indicadora 16
  - painel de controle da impressora 16
    - Luz do botão Suspend 16
    - luz indicadora 16
    - padrões de fábrica, restauração 228
  - painel de controle da impressora, vídeo virtual
    - usando o Servidor da Web incorporado 226
  - Painel Operador Remoto
    - configuração 26
  - papel
    - armazenamento 72
    - características 70
    - carregamento, alimentador multiuso 59
    - Definição de tamanho Universal 54
    - formulários pré-impressos 71
    - inaceitável 71
    - papel timbrado 71
    - para salvar 92
    - reciclado 72
    - seleção 71
    - tamanhos diferentes, copiando 88
  - papel inaceitável 71
  - papel reciclado
    - uso 72
  - papel timbrado
    - carregamento, alimentador multiuso 59
    - copiando em 87
    - dicas sobre o uso 68
  - parada do papel, uso 64
  - parte externa da impressora
    - limpeza 214
  - Partição do fax inoperante. Entre em contato com o administrador do sistema. 250
  - peças
    - verificação, no painel de controle da impressora 216
    - verificação, usando o Embedded Web Server 216
  - verificação do status 216
- pedido
  - kit de manutenção 217
  - unidade de criação de imagens 217
- pedido de suprimentos
  - Cartuchos de toner 217
  - uso da tela inicial impressora 216
- pesos de papel
  - suportados pela impressora 74
- placa de firmware 28
- placa de interface USB/paralela
  - solução de problemas 267
- placa do controlador
  - acesso 28
- placa opcional
  - instalação 31
- plugue adaptador 115
- Porta de soluções internas
  - alterações das configurações de porta 51
  - instalação 33
  - solução de problemas 267
- Porta Ethernet 46
- Porta paralela [x] desativada [56] 257
- portas de fax 46
- Porta serial [x] desativada [56] 260
- Porta USB 46
- Porta USB [x] desativada [56] 262
- Porta USB padrão desativada [56] 261
- preparando a configuração da impressora em uma rede Ethernet 48
- Programar modos de energia
  - uso 208
- publicações
  - onde encontrar 9
- Q**
- qualidade da cópia
    - ajuste 90
  - qualidade de impressão
    - limpando o vidro do scanner 215
- R**
- reciclagem
    - produtos Dell 209
  - Recoloque todos os originais se for reiniciar o trabalho. 258

recursos do encadernador 75  
 Rede [x] erro de software [54] 256  
 rede Ethernet  
   preparando para configurar a  
   impressão por Ethernet 48  
 rede sem fio  
   informações de configuração 48  
 redução de uma cópia 90  
 Reduzir ruído 206  
 registro de fax  
   exibição 124  
 Reinstalar cartucho em falta ou que  
 não responde [31.xy] 258  
 Reinstalar unidade de criação de  
 imagens em falta ou que não  
 responde [31.xy] 259  
 Reinstale a unidade de criação de  
 imagens com defeito [31.xy] 257  
 relatórios  
   exibição 227  
 remoção do disco rígido da  
 impressora 42  
 Remova o disco danificado [61] 257  
 Remover papel da bandeja de saída  
 padrão 257  
 repetir trabalhos de impressão 81  
   impressão a partir do  
   Windows 82  
   imprimindo de um computador  
   com o Macintosh 82  
 resolução  
   opções de digitalização 134  
   opções de e-mail 103  
   opções de fax 127  
 resolução, fax  
   alteração 124  
 restauração das configurações  
 padrão de fábrica 228  
 Restaurar trabalhos  
 suspensos? 259  
 retenção de fax 126  
 rolo separador do ADF  
   pedido 217

## S

salvar como atalho  
   opções de cópia 96  
   opções de digitalização 133  
 scanner  
   alimentador automático de  
   documentos (ADF) 14  
   funções 14

  vidro do scanner 14  
 Scanner desativado. Entre em  
 contato com o administrador do  
 sistema, se o problema persistir.  
 [840.02] 260  
 Scanner desativado pelo  
 administrador [840.01] 260  
 secretária eletrônica  
   configuração 108  
 segurança  
   modificação das configurações de  
   impressão confidencial 83  
 segurança da impressora  
   informações em 213  
 selecionando papel 71  
 selecionando um local para a  
 impressora 10  
 Sem espaço livre suficiente na  
 memória flash para os recursos  
 [52] 257  
 separador do telefone 113  
 serviço de telefone digital  
   configuração de fax 114  
 serviço de toque distinto, fax  
   conectando a 119  
 Servidor SMTP não está  
 configurado. Entre em contato com  
 o administrador do sistema. 260  
 Servidor Web link não config. Entre  
 em contato com o administrador do  
 sistema. 262  
 slot de segurança 46  
 software  
   Centro de monitoração de  
   status 226  
   Mensageiro de status 226  
   Utilitário de pedido de  
   suprimentos 216  
 solução de problemas  
   as funções fax e e-mail não estão  
   configuradas 299  
   entrando em contato com o  
   suporte técnico 311  
   erro de aplicativo 310  
   não é possível abrir o Embedded  
   Web Server 310  
   o scanner não responde 306  
   solução de problemas básicos da  
   impressora 263  
   verificação de uma impressora  
   que não responde 263

solução de problemas, cópia  
   a copiadora não responde 296  
   a qualidade da cópia não é  
   boa 296  
   as cópias de documentos ou  
   fotografias são feitas  
   parcialmente 298  
   a unidade do scanner não  
   fecha 296, 307  
   má qualidade da imagem  
   digitalizada 308  
 solução de problemas, digitalização  
   a digitalização é muito demorada  
   ou congela o computador 308  
   a digitalização não foi concluída  
   com êxito 307  
   as digitalizações de documentos  
   ou fotografias são feitas  
   parcialmente 309  
   a unidade do scanner não  
   fecha 296, 307  
   não é possível digitalizar a partir  
   de um computador 309  
 solução de problemas, fax  
   a qualidade de impressão do fax  
   recebido é baixa 304  
   é possível enviar, mas não receber  
   fax 303  
   é possível receber, mas não enviar  
   fax 303  
   não é possível enviar ou receber  
   um fax 300  
   O ID do chamador não é  
   exibido 300  
 solução de problemas, impressão  
   a ligação de bandejas não  
   funciona 274  
   arquivos PDF com vários idiomas  
   não são impressos 269  
   as páginas atoladas não são  
   impressas novamente 269  
   caracteres incorretos  
   impressos 274  
   erro ao ler unidade flash 270  
   margens incorretas nas  
   impressões 281  
   ocorrem quebras de página  
   inesperadas 276  
   o papel atola com frequência 268  
   Os trabalhos grandes não são  
   agrupados 275

- os trabalhos não são impressos 270
- os trabalhos suspensos não são impressos 272
- o trabalho é impresso a partir da bandeja errada 274
- o trabalho é impresso no papel errado 274
- papel curvado 282
- trabalho de impressão demora mais que o esperado 273
- solução de problemas, opções da impressora
  - cartão de memória 266
  - opção interna não foi detectada 265
  - placa de interface USB/paralela 267
  - Porta de soluções internas 267
  - problemas na bandeja 266
- solução de problemas, qualidade de cor
  - a impressão em transparências coloridas aparece escura quando projetada. 279
- solução de problemas, qualidade de impressão
  - a impressão está muito clara 286
  - a impressão está muito escura 285
  - a impressora está imprimindo páginas em preto sólido 288
  - a qualidade de impressão em transparências não é boa 289
  - defeitos de impressão recorrentes aparecem nas impressões 284
  - densidade de impressão irregular 295
  - imagens fantasma aparecem nas impressões 279
  - impressão enviesada 288
  - irregularidades na impressão 283
  - listras brancas horizontais aparecem nas impressões 292
  - listras brancas na página 293
  - listras horizontais aparecem nas impressões 289
  - listras verticais 290
  - névoa do toner ou sombreamento de fundo 294
  - os caracteres têm bordas recortadas 276
- o toner sai facilmente do papel 294
- páginas em branco 277
- páginas ou imagens cortadas 278
- plano de fundo cinza em impressões 280
- respingos de toner aparecem nas impressões 294
- solução de problemas, visor
  - visor da impressora está em branco 264
- solução de problemas básicos da impressora 263
- solução de problemas de alimentação de papel
  - a mensagem permanece após a limpeza do atolamento 268
- solução de problemas de cópia
  - a copiadora não responde 296
  - a qualidade da cópia não é boa 296
  - as cópias de documentos ou fotografias são feitas parcialmente 298
  - a unidade do scanner não fecha 296, 307
  - má qualidade da imagem digitalizada 308
- solução de problemas de digitalização
  - a digitalização é muito demorada ou congela o computador 308
  - a digitalização não foi concluída com êxito 307
  - as digitalizações de documentos ou fotografias são feitas parcialmente 309
  - a unidade do scanner não fecha 296, 307
  - não é possível digitalizar a partir de um computador 309
- solução de problemas de fax
  - a qualidade de impressão do fax recebido é baixa 304
  - é possível enviar, mas não receber fax 303
  - é possível receber, mas não enviar fax 303
  - não é possível enviar ou receber um fax 300
- O ID do chamador não é exibido 300
- solução de problemas de impressão
  - a ligação de bandejas não funciona 274
  - arquivos PDF com vários idiomas não são impressos 269
  - as páginas atoladas não são impressas novamente 269
  - caracteres incorretos impressos 274
  - erro ao ler unidade flash 270
  - margens incorretas nas impressões 281
  - ocorrem quebras de página inesperadas 276
  - o papel atola com frequência 268
  - Os trabalhos grandes não são agrupados 275
  - os trabalhos não são impressos 270
  - os trabalhos suspensos não são impressos 272
  - o trabalho é impresso a partir da bandeja errada 274
  - o trabalho é impresso no papel errado 274
  - papel curvado 282
  - trabalho de impressão demora mais que o esperado 273
- solução de problemas de opções da impressora
  - cartão de memória 266
  - opção interna não foi detectada 265
  - placa de interface USB/paralela 267
  - Porta de soluções internas 267
  - problemas na bandeja 266
- solução de problemas de qualidade de cor
  - a impressão em transparências coloridas aparece escura quando projetada. 279
- solução de problemas de qualidade de impressão
  - a impressão está muito clara 286
  - a impressão está muito escura 285
  - a impressora está imprimindo páginas em preto sólido 288
  - a qualidade de impressão em transparências não é boa 289

- defeitos de impressão recorrentes
  - aparecem nas impressões 284
- densidade de impressão
  - irregular 295
- imagens fantasma aparecem nas impressões 279
- impressão enviesada 288
- irregularidades na impressão 283
- listras brancas 293
- listras brancas horizontais
  - aparecem nas impressões 292
- listras horizontais aparecem nas impressões 289
- listras verticais 290
- névoa do toner ou sombreamento de fundo 294
- os caracteres têm bordas recortadas 276
- o toner sai facilmente do papel 294
- páginas em branco 277
- páginas ou imagens cortadas 278
- plano de fundo cinza em impressões 280
- respingos de toner aparecem nas impressões 294
- solução de problemas do visor
  - visor da impressora está em branco 264
- status das peças
  - verificação 216
- status dos suprimentos
  - verificação 216
- Substitua a unidade de criação de imagens não suportada [32.xy] 259
- Substitua o cartucho não suportado [32.xy] 259
- substituição
  - cartucho de toner 218
  - unidade de criação de imagens 219
- substituindo suprimentos
  - cartuchos de grampos 222
- suprimentos
  - armazenamento 217
  - pedido 216
  - verificação, no painel de controle da impressora 216
  - verificação, usando o Embedded Web Server 216
  - verificação do status 216
- suprimentos, pedido
  - Cartuchos de toner 217
  - kit de manutenção 217
  - rolo separador do ADF 217
  - unidade de criação de imagens 217
- T**
- Tamanho de papel incorreto, abra [origem do papel] [34] 252
- Tamanho de papel universal
  - configuração 54
- tamanho do papel
  - configuração 54
- tamanho original
  - opções de digitalização 133
  - opções de e-mail 103
- tamanhos de papel diferentes, copiando 88
- Tampa do alimentador automático do scanner aberta 259
- tela de cópia
  - opcionais 95
  - origem do conteúdo 96
  - tipo de conteúdo 96
- tela de digitalização
  - origem do conteúdo 134
  - tipo de conteúdo 134
- tela de fax
  - opções avançadas 128
- tela de FTP
  - opções avançadas 96
- tela e-mail
  - opcionais 103, 104
  - opções avançadas 104
- tela inicial
  - exibir ícones 22
  - ocultar ícones 22
  - personalizando 22
- tela sensível ao toque
  - botões 19
- Tempo limite de hibernação
  - configuração 208
- tipo de arquivo de saída
  - alteração 102
- tipo de conteúdo
  - definições de e-mail 103
  - opções de fax 127
- tipo de papel
  - configuração 54
- Tipo personalizado [x]
  - alterando o tipo de papel 67
  - criando um nome personalizado 65
- tipos de papel
  - onde carregar 74
  - suportados pela impressora 74
- tonalidade do toner
  - ajuste 78
- trabalho de cópia, cancelamento
  - usando o vidro do scanner 94
  - uso do ADF 94
- trabalho de impressão
  - cancelando, do computador 84
- trabalhos confidenciais
  - modificação das configurações de impressão 83
- trabalhos de impressão confidenciais 81
  - impressão a partir do Windows 82
  - imprimindo de um computador com o Macintosh 82
- trabalhos suspensos 81
  - impressão a partir do Windows 82
  - imprimindo de um computador com o Macintosh 82
- transparências
  - carregamento, alimentador multiuso 59
  - copiando em 86
  - dicas 68
- transporte da impressora 225
- trocando o cartucho de grampos 222
- Trocar [origem do papel] para [tipo do papel] [tamanho do papel] com colocação [orientação] 248
- Trocar a unidade de criação de imagens, estimativa de 0 página(s) restante(s) [84.xy] 258
- Trocar o cartucho, estimativa de 0 página(s) restante(s) [88.xy] 258
- Trocar o cartucho, incompatibilidade de região da impressora [42.xy] 258
- Trocar o kit de manutenção, estimativa de 0 página(s) restante(s) [80.xy] 258
- Trocadas de papel necessárias 257

**U**

- unidade de criação de imagens
  - pedido 217
  - substituição 219
- Unidade de criação de imagens baixa [84.xy] 251
- Unidade de criação de imagens muito baixa, [x] págs. restantes estimadas [84.xy] 251
- Unidade de criação de imagens quase baixa [84.xy] 251
- unidade flash
  - impressão a partir de 78
- unidades de flash suportadas 80
- unidades flash
  - tipos de arquivo suportados 80
- usando os botões da tela sensível ao toque 19
- usando o Servidor da Web incorporado 13
- usando um número de atalho
  - digitalização para um endereço de FTP 130
- uso da Programação de modos de energia 208
- uso de Forms and Favorites 77
- uso do catálogo de endereços 101
  - envio de fax 122
- uso dos atalhos
  - envio de fax 122
- Utilitário de pedido de suprimentos
  - pedido de suprimentos 216

**V**

- Vários envios
  - adicionando um perfil 25
  - configuração 25
- verificação de uma impressora que não responde 263
- verificação do status das peças e dos suprimentos 216
- verificando o vídeo virtual
  - usando o Servidor da Web incorporado 226
- Verificar conexão da bandeja [x] 248
- verificar trabalhos de impressão 81
  - impressão a partir do Windows 82
  - imprimindo de um computador com o Macintosh 82

- vídeo virtual
  - verificando, usando o servidor da Web incorporado 226
- vidro do scanner
  - cópia usando 86
  - limpeza 215
- visualizar digitalização
  - opções de digitalização 135
  - opções de fax 128
- Voice over Internet Protocol (VoIP)
  - configuração de fax 113
- volatilidade
  - declaração de 210